



# Kinisi MAX

## Sit Harness

EN 813:2008

EN 358:2018

INS-KINISIMAX-G1-V001

en

3σ



- 1 Warning
- 2 Warning Symbols
- 3 Nomenclature
- 4 Sizing
- 5 Buckles
- 6 Fitting
- 7 Rope Adjuster
- 8 Suspension and Work Positioning
- 9 Work Positioning
- 10 Restraint
- 11 Incorrect Attachment
- 12 Non PPE Attachment
- 13 Use and Guidance
- 14 Markings
- 15 Inspection and Examination Record
- 16 Type Examination
- 17 Guarantee
- 18 Modification - Warning
- 19 Replace Elastic Keeper Loop
- 20 Replacement Pads
- 21 Excess Webbing
- 22 Replace Leg Elastic
- 23 Replace Rear Elastic
- 24 Replace Leg Loop
- 25 Replace Riser Webbing
- 26 Bridges
- 27 Bridge Hardware
- 28 Knots

- 1.1 Working at height and related activities are inherently dangerous. It is the responsibility of any person using this equipment to learn and practice the proper techniques for use of the equipment for its designated purposes and to foresee and take appropriate action in situations where rescue may be required. Even the correct use of equipment and techniques may result in fatal consequences. Medical conditions can affect the safety of the equipment user in normal and emergency use. Any person using this equipment assumes all risks and full responsibility for all damage or injury which may result from the use of it. There is no substitute for instruction by a trained and competent person. This product shall only be used by a person trained and competent in its safe use.
- 1.2 No responsibility will be accepted by DMM for damage, injury or death resulting from misuse. If in doubt, contact DMM. The following instructions and pictograms show some of the common correct and incorrect methods of use; it is impossible to predict them all.
- 1.3 **IMPORTANT:** Please read and understand this information before use. Manufacturer's instructions shall be provided to users, in the language of the country where the equipment is being used. Please retain this information for future reference.
- 1.4 These instructions cover the use of the DMM Kinisi MAX Sit Harness, conforming to EN 813:2008 and EN 358:2018. Sit harness and waist belt are approved for a maximum weight of 150kg (including user, tools and equipment). The purpose and intended use of this sit harness is for progression on rope and work positioning. Designed for the prevention of falls from a height when used in accordance with the standards and procedures described in these instructions. This product must not be used beyond its limits, nor be used for any purpose other than that for which it is designed.
- 1.5 Red parts in the illustrations serve to emphasise the discussed elements and do not signify the actual color of the part. Refer to the example provided below.

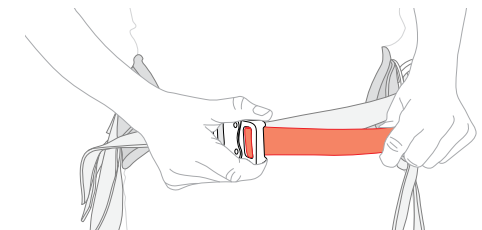

Yes



No



Pay attention



**Warning!**  
May result in injury or damage to product



**Warning!**  
May result in death



**Warning!**  
Nyloc nuts must be replaced with a new Nyloc nut if removed



**Warning!**  
Use torque wrench

# 3 Nomenclature

## 3.1 Front

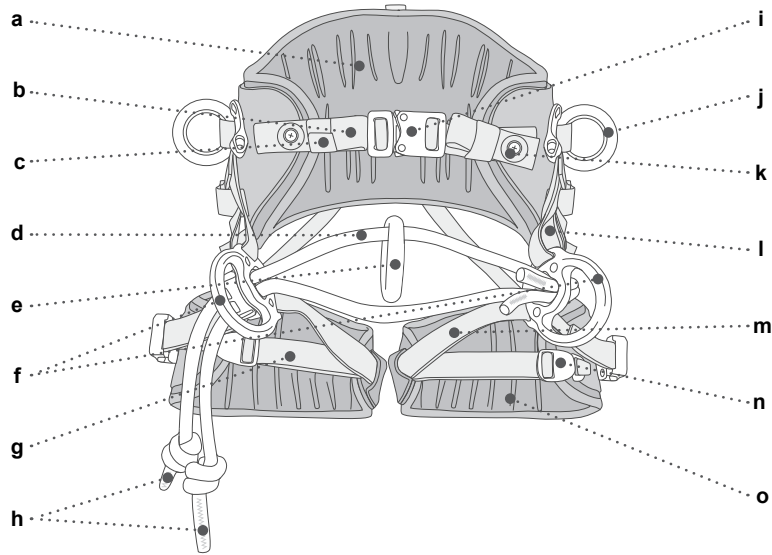

## 3.2 Rear

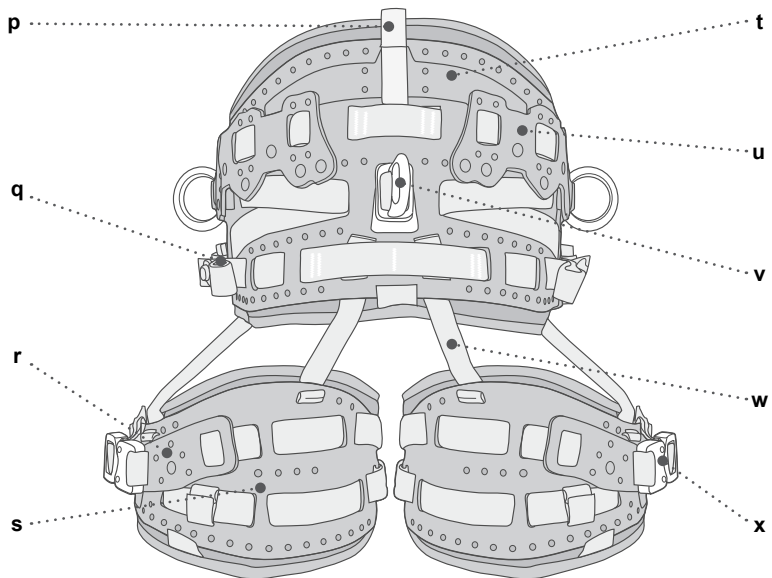

# Nomenclature 3

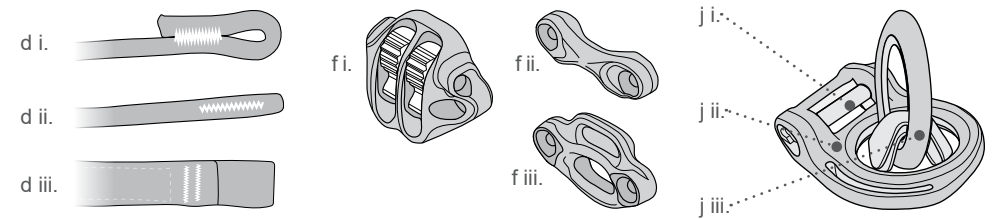

	Part	Material
<b>a</b>	Waist Pad	Foam/Polyester
<b>b</b>	Waist Webbing	Polyester
<b>c</b>	Waist Elastic Keeper Loop	Elastic
<b>d</b>	Bridge	See d.i / d.ii / d.iii
<b>d.i</b>	Sewn Eye Rope	Dyneema/Polyester
<b>d.ii</b>	Sewn End Rope	Dyneema/Polyester
<b>d.iii</b>	Sewn Eye Webbing	Polyester
<b>e</b>	Anchor Ring	Aluminium
<b>f</b>	Forward D	Aluminium
<b>f.i</b>	Rope Adjuster	Aluminium
<b>f.ii</b>	Rope Bone	Aluminium
<b>f.iii</b>	Knot Blocker	Aluminium
<b>g</b>	Leg Elastic	Elastic
<b>h</b>	Stiffener Tack	Polyester
<b>i</b>	Waist Buckle	Aluminium
<b>j</b>	Side Ring	See j.i / j.ii / j.iii
<b>j.i</b>	Lying Ring Axle	Stainless Steel

	Part	Material
<b>j.ii</b>	Lying Ring	Aluminium
<b>j.iii</b>	Side Ring	Aluminium
<b>k</b>	Webbing Stopper	Plastic
<b>l</b>	Riser Webbing	Polyester
<b>m</b>	Leg Webbing	Polyester
<b>n</b>	Plastic Hook Buckle and D-Ring	Plastic
<b>o</b>	Leg Pads	Foam/Polyester
<b>p</b>	Non PPE Upper Assembly Attachment	Polyester
<b>q</b>	Riser Buckle	Aluminium
<b>r</b>	Leg Gear Brackets	Plastic
<b>s</b>	Leg Loop	Plastic
<b>t</b>	Waist Belt	Plastic
<b>u</b>	Waist Gear Brackets	Plastic
<b>v</b>	Rear Restraint	Aluminium
<b>w</b>	Rear Elastic	Elastic
<b>x</b>	Leg Buckle	Aluminium

# Sizing 4

Stock Code	Size	Conformance	Waist (cm inches)**	Legs (cm inches)**	Max. Weight (kg lbs)*	Weight (kg lbs)
HC611	Small	EN 813:2008, EN 358:2018	65 - 83 25.6 - 32.7	44 - 59 17.3 - 23.2	150 330	2.6 5.7
HC612	Medium	EN 813:2008, EN 358:2018	75 - 102 29.5 - 40.1	47 - 63 18.5 - 24.8	150 330	2.7 5.9
HC613	Large	EN 813:2008, EN 358:2018	88 - 123 34.6 - 48.4	51 - 73 20.1 - 28.7	150 330	2.8 6.2

\*Including user, tools and equipment.

\*\*The original manufacturing size is displayed in the table above. If a user alters the harness in accordance with Excess Webbing (section 21), sizes may differ.

5.1 Close Waist Buckle and Leg Buckle.

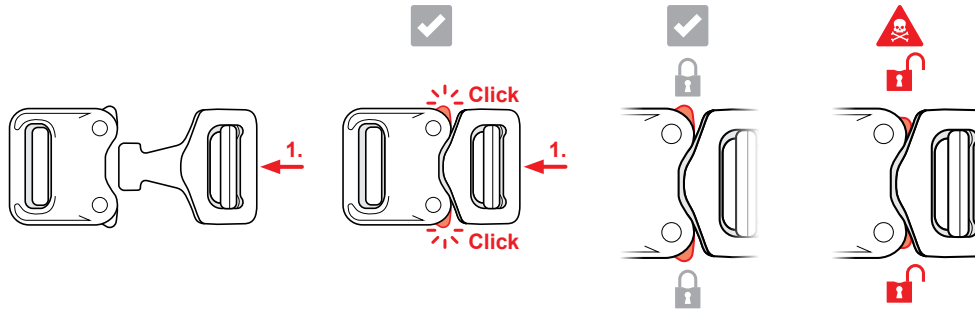

5.2 Open Waist Buckle and Leg Buckle.

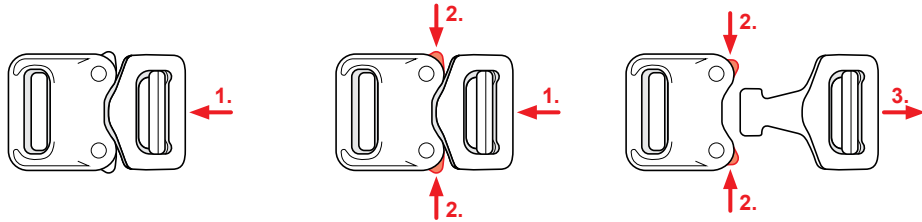

5.3 Tighten Waist Webbing and Leg Webbing.

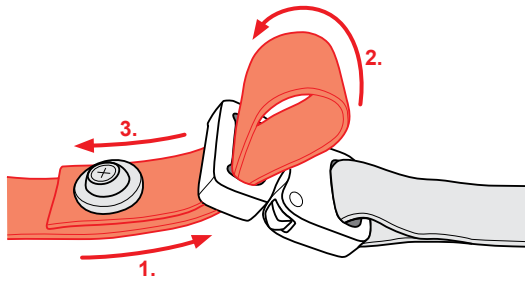

5.4 Loosen Waist Webbing and Leg Webbing.

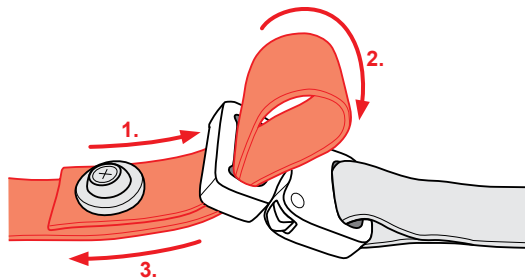

5.5 Shorten Riser Webbing.

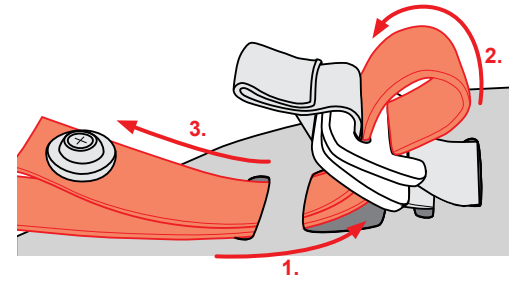

5.6 Lengthen Riser Webbing.

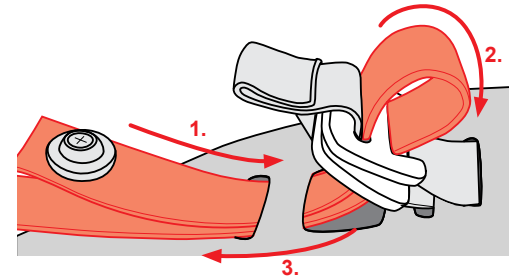

5.7 Webbing Stopper must be present.

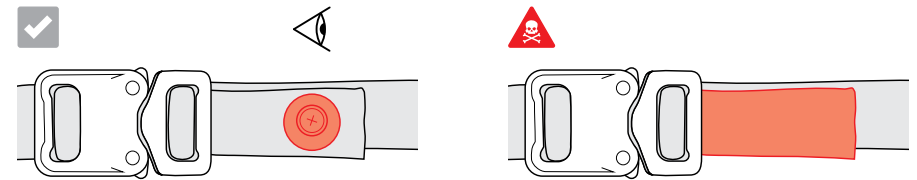

5.8 Webbing Stopper adjustments limits.

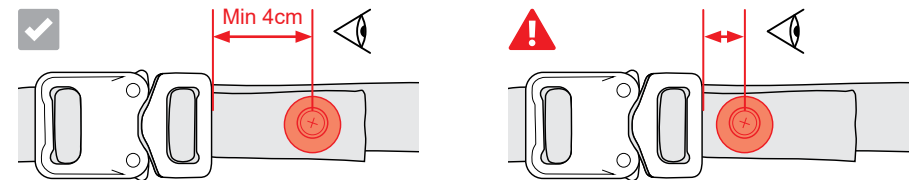

**6.1**  Before first use the user must carry out a comfort and adjustability test in a safe place to ensure that the sit harness is the correct size, has sufficient adjustment and is of an acceptable comfort level for the intended use.

**6.2** Fit the harness while standing.

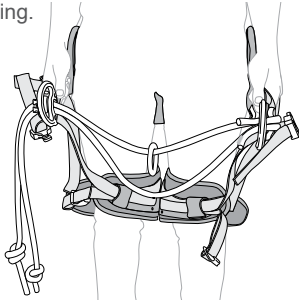

**6.3** Secure and tighten the Waist Belt Webbing.

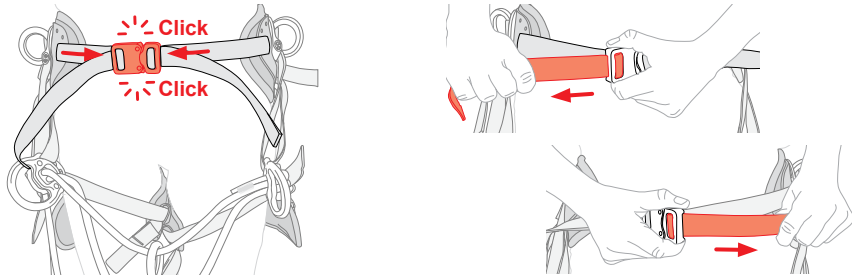

**6.4** Ensure harness is positioned correctly. The waist belt shall not be able to slip down off the hips.

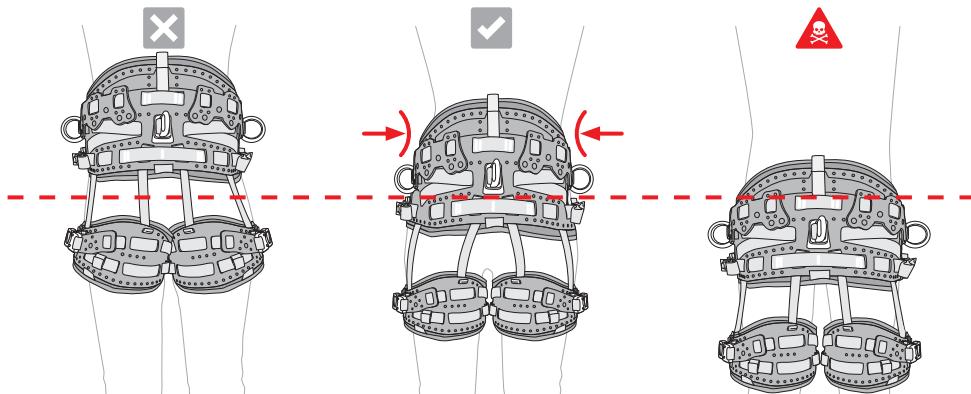

**6.5** Attach Leg Elastics plastic buckle. Ensure Leg Loops are tight enough to hold position while standing.

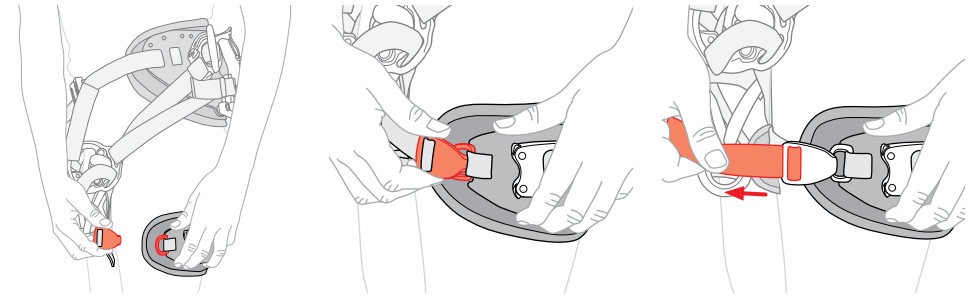

**6.6** Secure Leg Buckles. Adjust Leg Webbing to desired length.

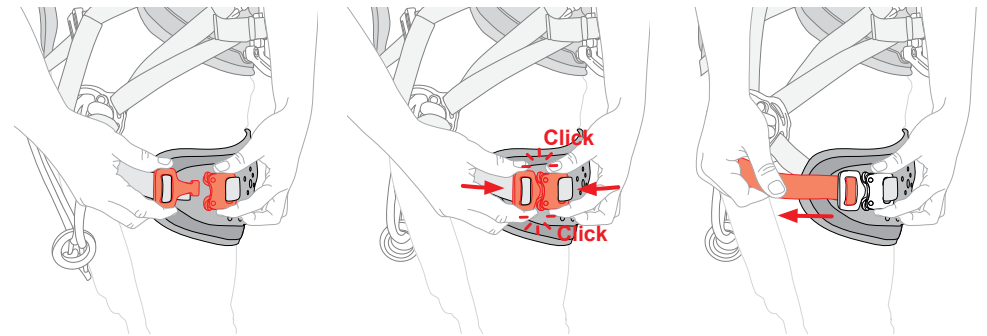

**6.7** Adjust Riser Webbing to desired length.

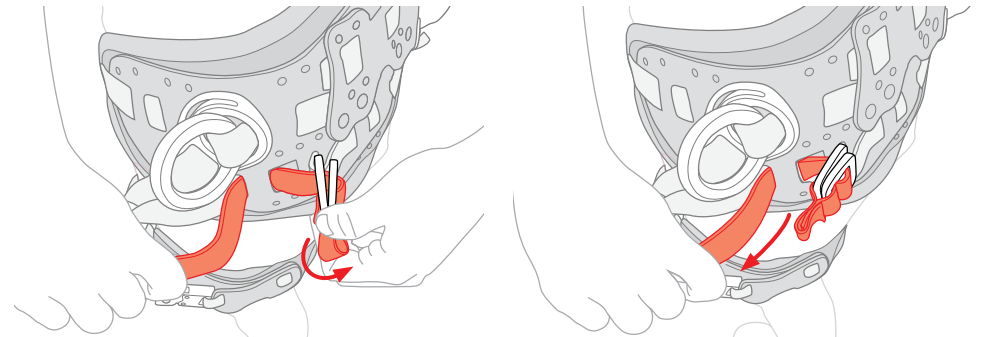

## 6.8 Adjust Rear Elastics.

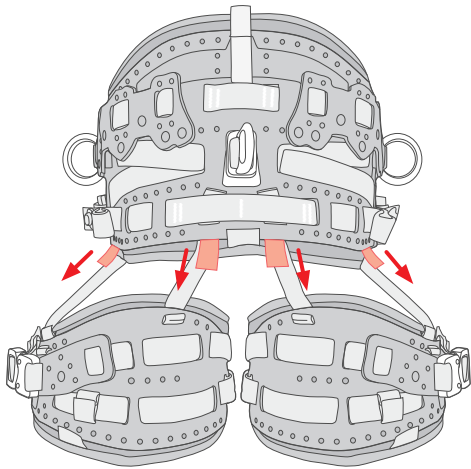

**6.9** Before use, a pre-climb harness checks must be carried out with the user suspended from the EN 813 attachment points suspension and work positioning (section 8) of the harness, with their equipment, at ground level to ensure:

- Waist Buckle and Leg Buckles are securely fastened.
- Waist Belt and Leg Loops remain in the correct position when the user lifts their feet off the ground.

## 7.1 Shorten Bridge.

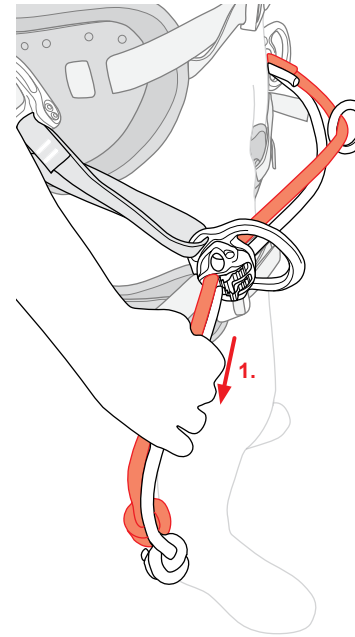

## 7.2 Lengthen Bridge.

**!** When lengthening the bridge, ensure to remain in suspension, work positioning, or restraint. Do not work in fall arrest.

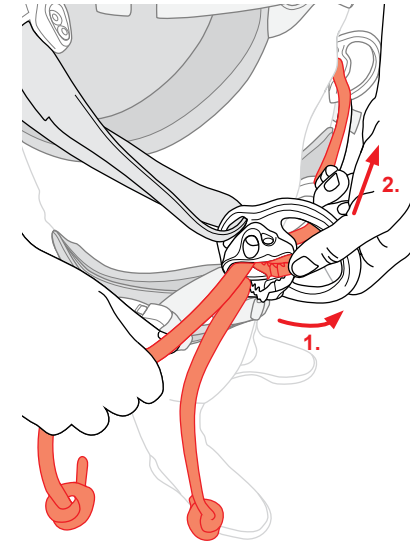

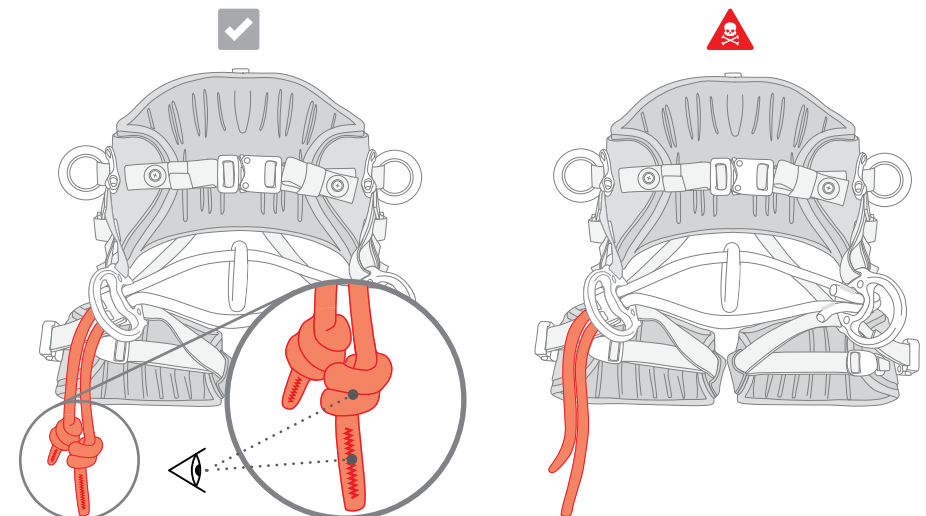

**7.3** Ensure Rope Bridge Tails are knotted as per guidance in Knots (section 28) and Stiffener Tacks are present.



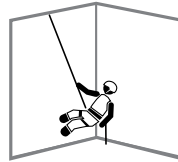

## 8.1 EN 813 - Attachments for suspension and work positioning.

**8.1.1**  Wherever possible the anchor must be directly above the user. Anchor points and structural members (including trees) must be suitable and hold a load of at least 12kN. Where applicable anchor points must meet the appropriate harmonised standards according to the regulation (EU) 2016/425 e.g. anchor devices must comply with EN 795.

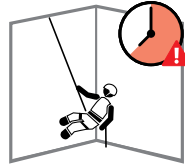

**8.1.2**  Suspension trauma may cause severe injury and death. Avoid hanging unsupported in the harness for an extended period of time.



**8.1.3**  Ensure user pendulum swings are minimised and manage the risk.

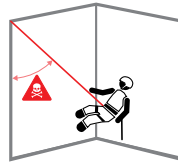

**8.1.4**  Sit harness not to be used for fall arrest! A full body harness would be required for fall arrest.

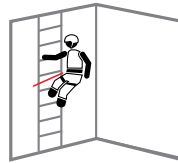

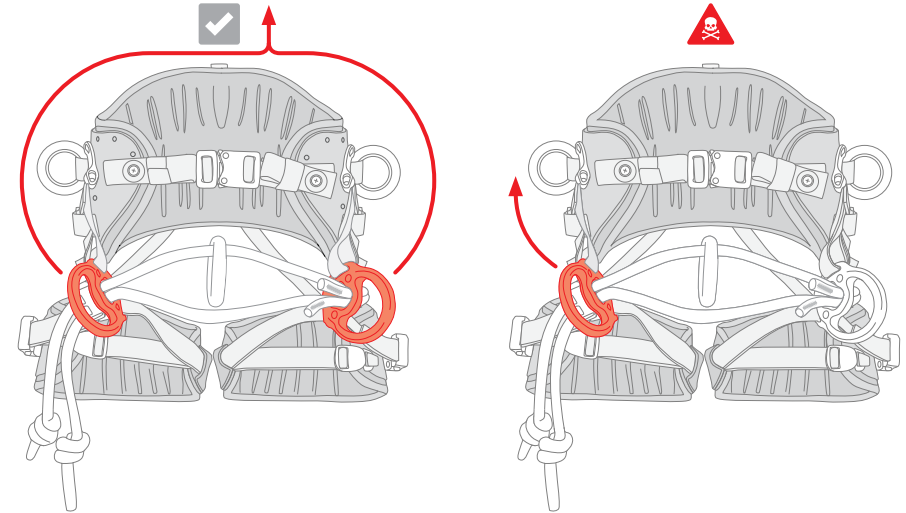

## 8.2 Forward Ds. For use in suspension and work positioning.

**8.2.1** The two Forward Ds must always be attached simultaneously.

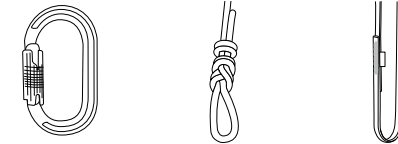

**8.2.2** Example products which are compatible with Forward Ds.



 Ensure that you comply with the instructions for any components that are used with this product. Where applicable ensure other components meet the appropriate harmonised standards according to the regulation (EU) 2016/425 e.g. Lanyards shall meet EN 354 or EN 358, connectors EN 362.

## 8.3 Rope Bridge(s). For use in suspension and work positioning.

### 8.3.1 Each Rope Bridge can be attached singly or in combination.

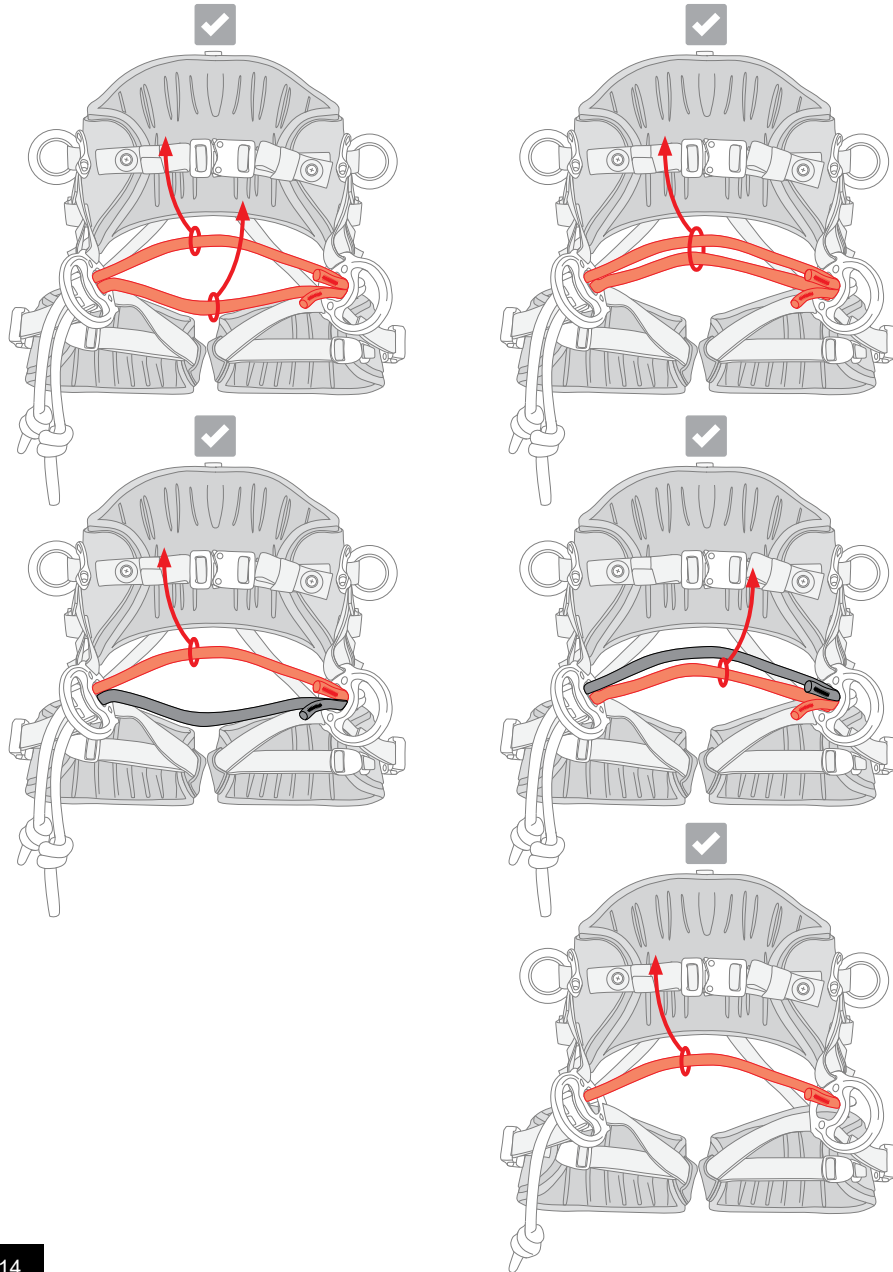

## 8.3.2 Example products which are compatible with Rope Bridges. Visit: [dmmwales.com/collections/kinisi-compatible-ppe](http://dmmwales.com/collections/kinisi-compatible-ppe)



A327  
Ultra O



R500-40  
Anchor Ring



SW420  
Compact D  
Shackle



SW410  
Compact Bow  
Shackle



PUL400  
Rigger Pulley  
with locking bolt



SW100  
SW200  
Axis Swivels

**!** Ensure that you comply with the instructions for any components that are used with this product. Where applicable ensure other components meet the appropriate harmonised standards according to the regulation (EU) 2016/425 e.g. Lanyards shall meet EN 354, connectors EN 362.

## 8.3.3 Webbing Bridge. For use in suspension and work positioning.

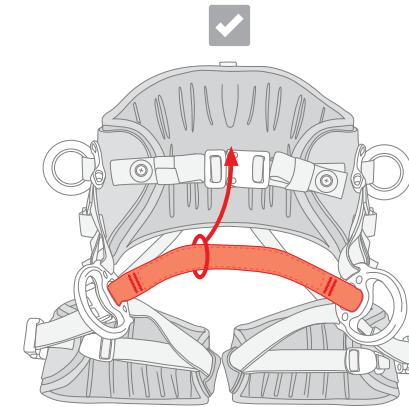

## 8.3.4 Example products which are compatible with Webbing Bridge. Visit: [dmmwales.com/collections/kinisi-compatible-ppe](http://dmmwales.com/collections/kinisi-compatible-ppe)



A347  
American O



R500-40  
Anchor Ring



SW410  
Compact Bow  
Shackle



SW100  
SW200  
Axis Swivels

**!** Ensure that you comply with the instructions for any components that are used with this product. Where applicable ensure other components meet the appropriate harmonised standards according to the regulation (EU) 2016/425 e.g. Lanyards shall meet EN 354, connectors EN 362.



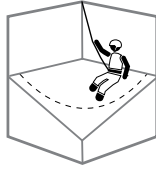

9.1 Attachments for EN 358 - work positioning.

9.2  Work positioning enables a person to work supported by personal fall protection equipment in such a way that a free fall is prevented. It is essential for safety that the anchor point for work positioning must be located at or above the user's waist level. Anchor points and structural members (including trees) must be suitable and hold a load of at least 12kN. Where applicable anchor points must meet the appropriate harmonised standards according to the regulation (EU) 2016/425 e.g. anchor devices must comply with EN 795.

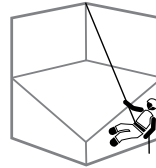

9.3  A waist belt should not be used if there is a foreseeable risk of the user becoming suspended or being exposed to unintended tension by the waist belt. A back up or fall arrest system may be required to supplement the equipment supporting the user for work positioning.



9.4  The lanyard / anchor device from the anchor point to the secured user should always be kept as taut as possible.

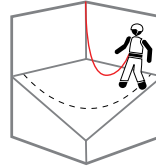

9.5 Side Rings. For use in work positioning only. Not for suspension.

If working in suspension with an appropriate attachment see Suspension and Work Positioning (section 8) it is possible to position horizontally using the Side Rings. If working in this manner, ensure not to work in suspension from the Side Rings.

9.6 The two Side Rings must always be attached simultaneously.

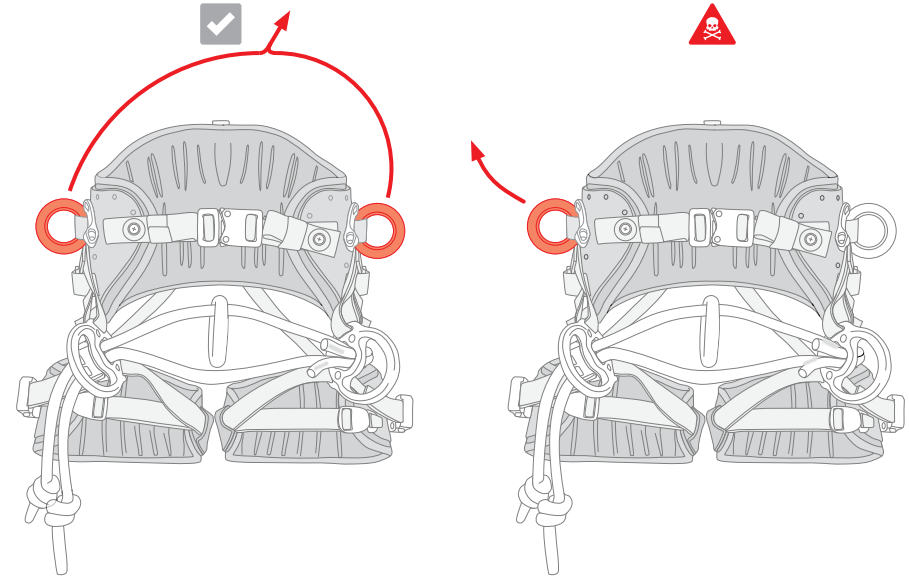

9.7 Example products which are compatible with Side Rings.

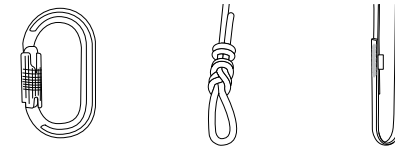

 Ensure that you comply with the instructions for any components that are used with this product. Where applicable ensure other components meet the appropriate harmonised standards according to the regulation (EU) 2016/425 e.g. Lanyards shall meet EN 354, connectors EN 362.

10.1 Attachment for EN 358 - restraint.

10.2  Restraint for preventing the user entering an area where there is a risk of falling. It is essential for safety that the anchor point for restraint must be located at or above the user's waist level. Anchor points and structural members (including trees) must be suitable and hold a load of at least 12kN. Where applicable anchor points must meet the appropriate harmonised standards according to the regulation (EU) 2016/425 e.g. anchor devices must comply with EN 795.

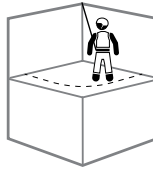

10.3  The lanyard / anchor device must prevent the user from reaching zones where the risk of a fall from height exists.

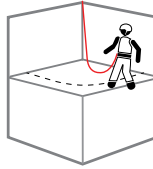

10.4  A waist belt should not be used if there is a foreseeable risk of the user becoming suspended or being exposed to unintended tension by the waist belt.

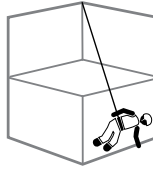

10.5 Rear Restraint. For restraint only! Not for work positioning or suspension.

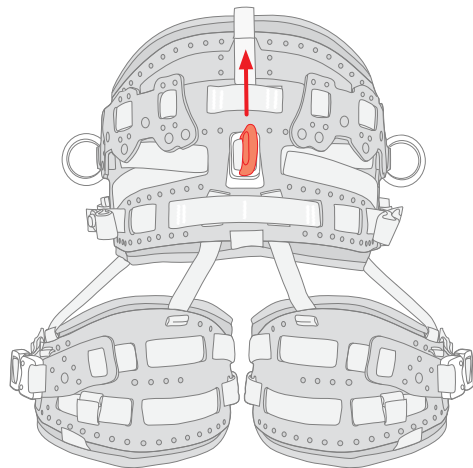

10.6 Example products which are compatible with Rear Restraint.

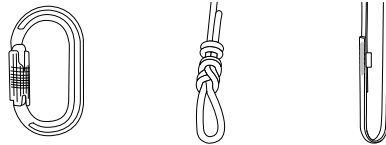

11.1 Non exhaustive list of incorrect attachment.

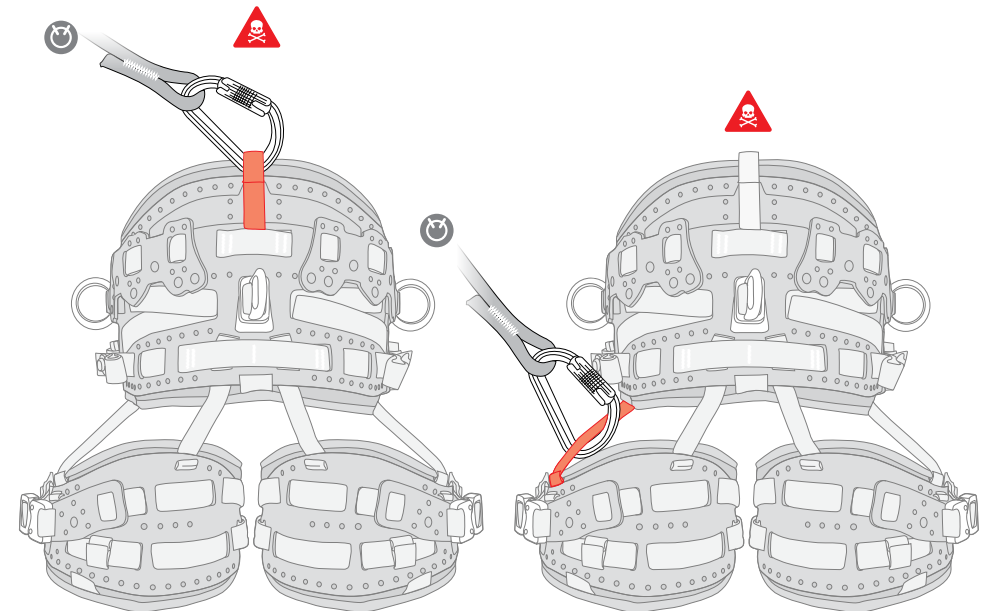
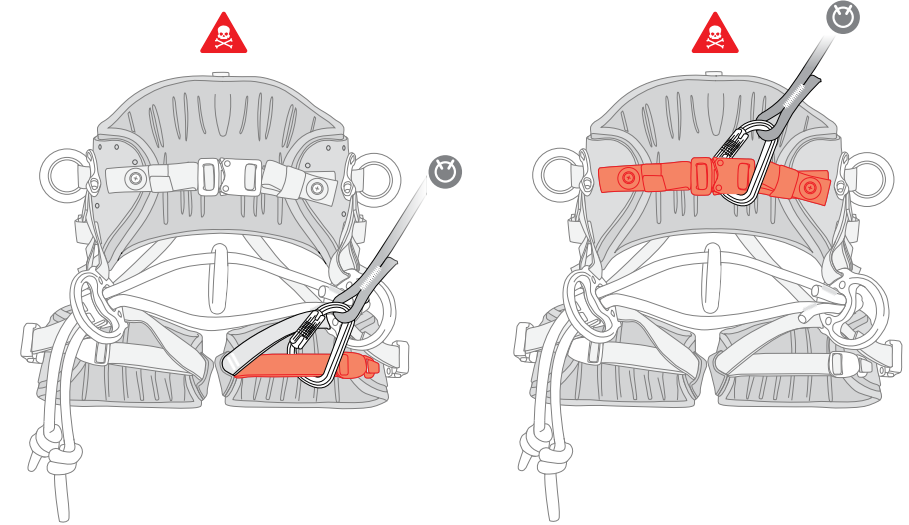

 Ensure that you comply with the instructions for any components that are used with this product. Where applicable ensure other components meet the appropriate harmonised standards according to the regulation (EU) 2016/425 e.g. Lanyards shall meet EN 354, connectors EN 362.

**12.1**  Sit harness and waist belt are approved for a maximum weight of 150kg (including user, tools and equipment). Tools and equipment must not exceed a total of 30kg.

**12.2** Gear Bracket. Not PPE. Not for use in work positioning, suspension or restraint.

 Maximum load 12kg per attachment point.

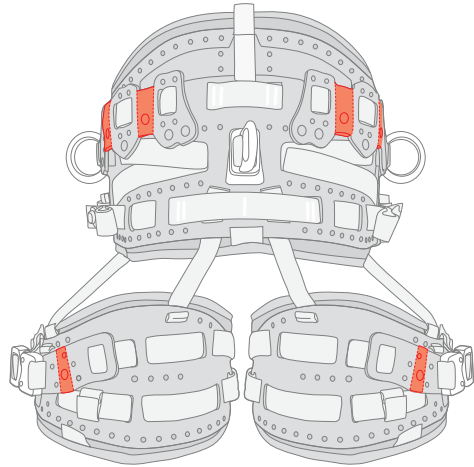

**12.2.1** Example products which are compatible with Gear Brackets.  
Visit: [dmmwales.com/collections/kinisi-compatible-accessories](http://dmmwales.com/collections/kinisi-compatible-accessories)



A771  
Mega Vault



A558  
Vault Wire Gate



A552  
Vault Lock

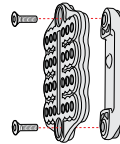

XSRE-PL  
Parking Lot

**12.3** 10mm holes. Not PPE. Not for use in work positioning, suspension or restraint.

 Maximum load 5kg per attachment point.

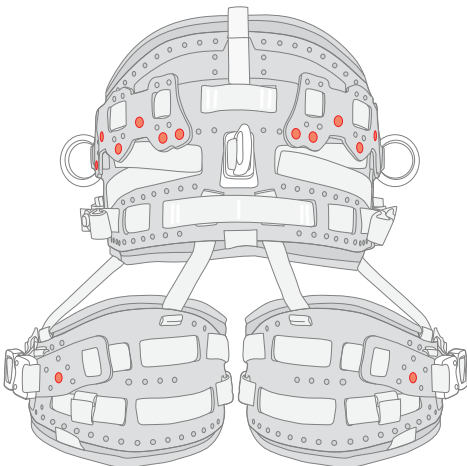

**12.3.1** Example products which are compatible with 10mm holes.  
Visit: [dmmwales.com/collections/kinisi-compatible-accessories](http://dmmwales.com/collections/kinisi-compatible-accessories)

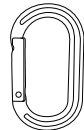

A531  
XSRE



A538  
XSRE Wire

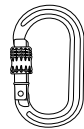

A532  
XSRE Lock

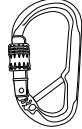

A482CB  
XSRE Lock  
Captive Bar

**12.4** 5mm holes. Not PPE. Not for use in work positioning, suspension or restraint.

 Maximum load 5kg per attachment point.

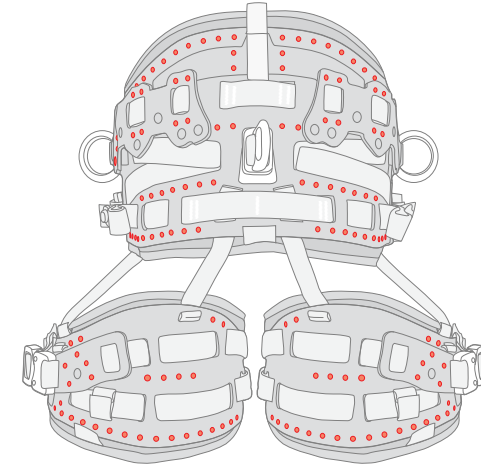

**12.4.1** Examples of products which are compatible with 5mm holes.  
Visit: [dmmwales.com/collections/kinisi-compatible-accessories](http://dmmwales.com/collections/kinisi-compatible-accessories)

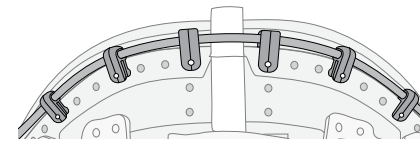

HC600T  
Tendon

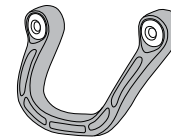

FGL-LARGE  
Stowaway



FGL-SMALL  
Stowaway

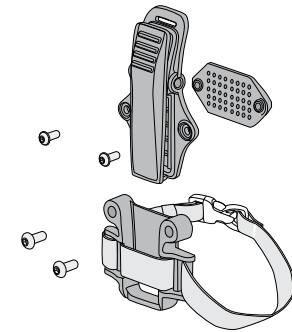

BC100  
Caiman



A531  
XSRE

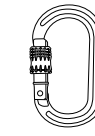

A532  
XSRE Lock

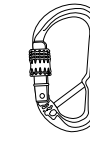

A482CB  
XSRE Lock  
Captive Bar

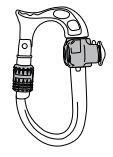

A692  
Micro Vault

## 12 Non PPE Attachment

**12.5** Non PPE upper assembly attachments. Not PPE. Not for use in work positioning, suspension or restraint.



Maximum load 10kg per attachment point.

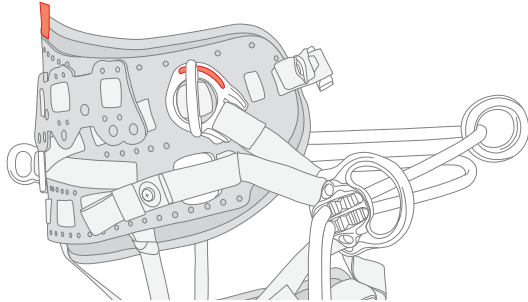

**12.6** Bosun Seat Eye. Not PPE. Not for use in work positioning, suspension or restraint.



Maximum load 75kg per side  
(75+75 = 150kg).

**12.6.1** Compatible product.  
Visit: [dmmwales.com/collections/kinisi-compatible-accessories](https://dmmwales.com/collections/kinisi-compatible-accessories)

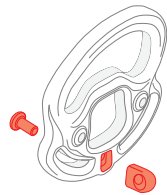
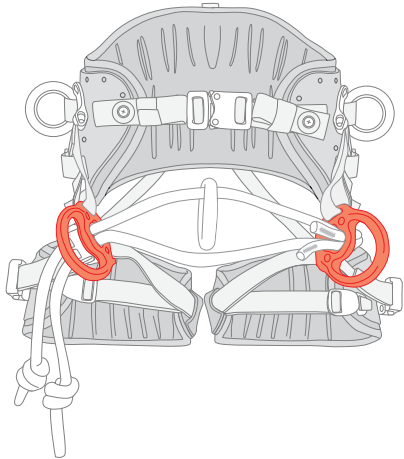

R270-KIT  
Bosun Seat Eye

## Non PPE Attachment 12

**12.7** Rear Attachment. For restraint only. Not for work positioning or suspension. Suitable as non PPE for tools.



Maximum load 10kg. If using for a tool, use with an energy dissipation lanyard to limit max force to below 4kN.

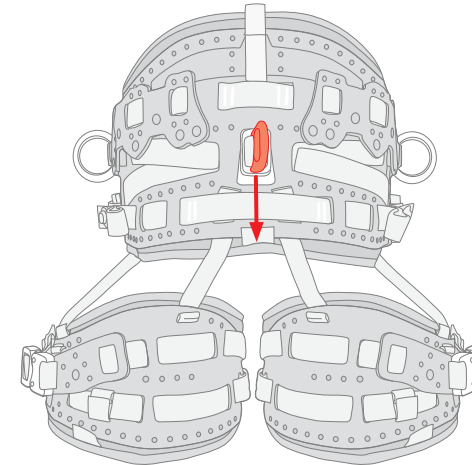

## 13.1 Operating Conditions



Avoid corrosive acids, bases, liquids, vapours, gases abrasive and/or sharp edges, water, or moisture. Be careful using the equipment around moving machinery and electrical hazards. This product is designed for use in normal climatic conditions (between -30°C and 50°C). Wet and icy conditions can reduce the strength of this product. If in any doubt contact DMM.

## 13.2 Storage and Transportation Conditions

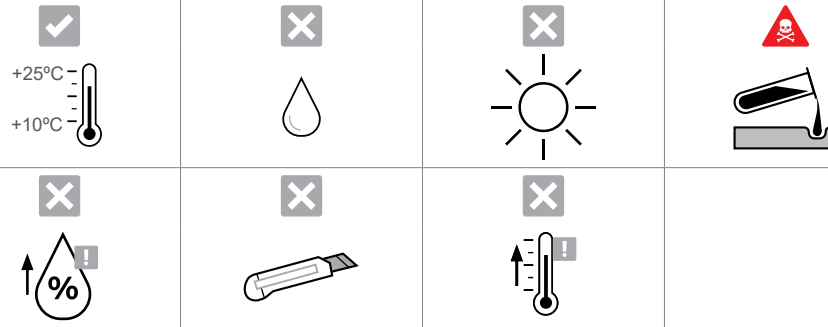

After any necessary cleaning and drying, store the harness, in a cool, dry, dark place in a chemically neutral environment away from excessive heat or heat sources, high humidity, sharp edges, corrosives, or other possible causes of damage. Do not store wet.

## 13.3 Cleaning and Disinfection

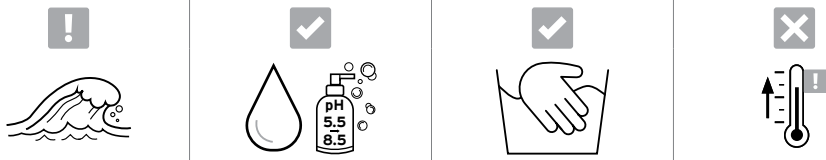

Clean after every use in a marine environment. Wash in 30°C clean domestic grade water with liquid soap (not any containing halogen) in the pH range 5.5 to 8.5 for 15 minutes. Rinse in clean water and dry naturally in a warm ventilated room away from direct heat. Never dry in an electric dryer or near radiators. It may be necessary to repeat the process to effectively clean and/or disinfect a product.

## 13.4 Lubrication

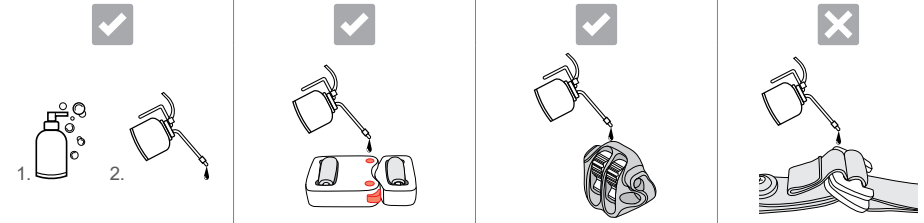

Lubrication of Rope Adjuster, Waist Buckle, and Leg Buckle(s) should be carried out after components have been cleaned and allowed to dry. Lubricate the mechanism with a suitable lubricating oil. Apply oil sparingly and wipe any excess off with a clean cloth. Ensure that no oil gets on rope or webbing and do not apply any oil near where the rope or webbing may touch during use.

## 13.5 Maintenance and Servicing

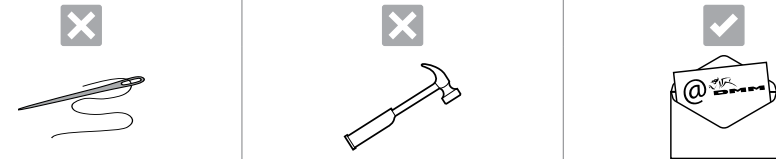

This product must not be marked, modified or repaired by the user unless authorised by DMM, except for the modifications shown in Modification - Warning (section 18), and onwards. If in any doubt contact DMM. See Modification - Warning (section 18) for further information.

## 13.6 Inspection and Thorough Examination

We recommend an inspection by a competent person prior to being placed into service, before and after each use. We also recommend a thorough examination at least once every 6 months by a competent person (this may be the manufacturer).

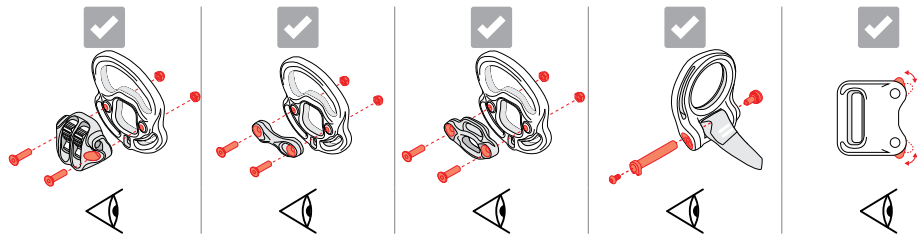

Make certain any connection to a harness is checked before use.

Regularly check fastening and adjustment elements during use. Cleaning and Disinfection (section 13.3) and Lubrication (section 13.4) may fix a dysfunctional mechanism.

Ensure all screws are present and secure.



Ensure there are no signs of corrosion of metal parts, marks arising from abrasion, marks arising from cuts or impact, deformation, cracks or sharp edges.

Ensure product markings are legible and all surfaces/parts both inside and outside have been thoroughly checked.

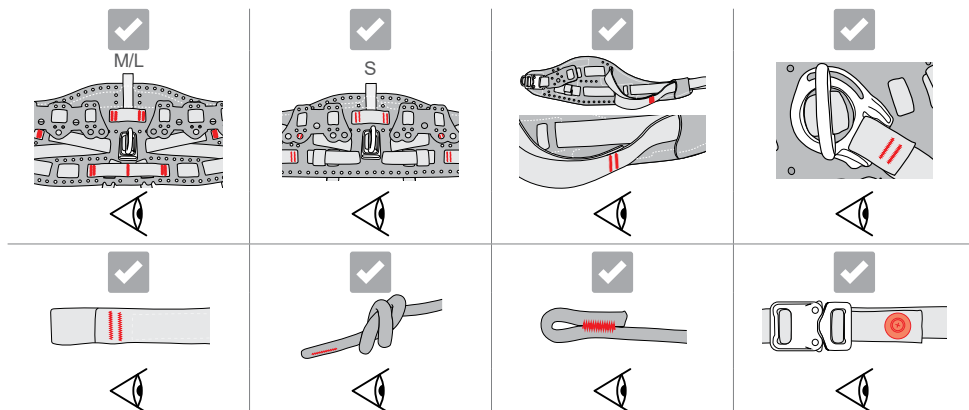

Check condition of all structural stitches, rope and webbing (especially areas where it passes through hardware). Check webbing stoppers are on webbing ends.

## 13.7 Quarantine

A product must be labelled in an obvious and unambiguous way and placed into quarantine so that it can not be used accidentally when:

- Not in accordance with Operating Conditions (section 13.1) or Storage and Transport Conditions (section 13.2).
- Marked, modified or repaired not in accordance with Maintenance and Servicing (section 13.5).
- It fails to pass Inspection and Thorough Examination (section 13.6).

A product may only be reintroduced into service upon thorough examination and written statement of approval by a competent person. If in doubt of the condition of the harness, contact DMM; do not use again unless DMM replies, in writing, that it may be returned to service.

## 13.8 Lifespan and Obsolescence

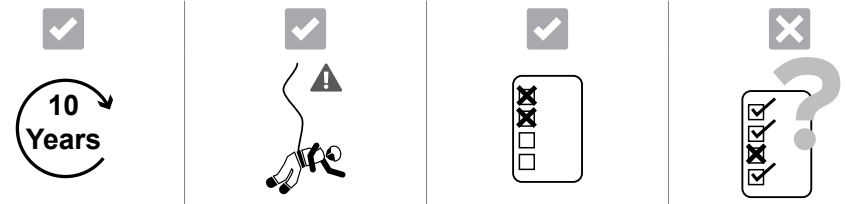

A product must be retired when:

- It is over 10 years from date of manufacture and made of plastic or textiles.
- It has been subjected to a major load or the forces of arresting a fall.
- It fails to pass a thorough examination after Quarantine (section 13.7).
- You do not know its full usage history.
- It becomes obsolete due to changes in legislation, standards, technique or incompatibility with other equipment.

14.1 Reference table 14.3.

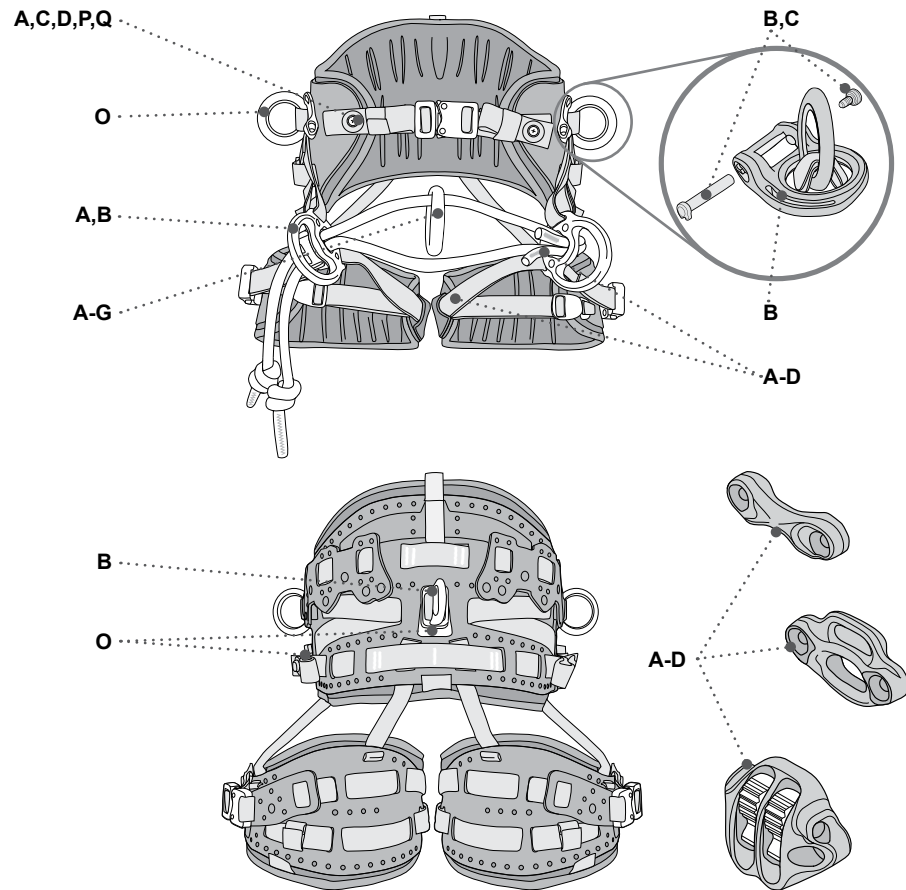

14.2 Inside Waist Belt.

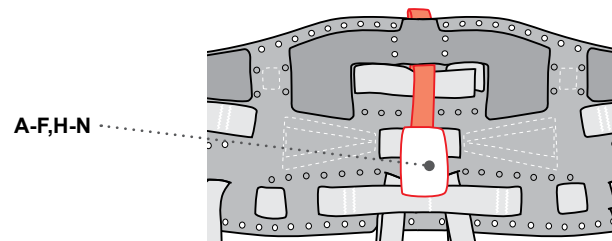

14.3 Harness markings.

Ref	Marking	Information
A	<b>DMM</b>	Manufacturer – DMM International Ltd, Y Glyn, Llanberis, Gwynedd, Wales, UK, LL55 4EL
B	YRDAYXXXX#	Year/Day of manufacture and individual serial number
C	RXXX / HCXXX	Part code
D		Reminder that the end user should read & understand these instructions, and those supplied with other items of PPE which may be used in conjunction with this item
E	<b>CE 0598</b>	CE mark and notified body number
F	<b>UK CA 0120</b>	UKCA mark and notified body number
G	XXkN	MBS
H	S / M / L	Harness size
I	Waist: XX- XXcm	Waist size range in cm
J	Legs: XX - XXcm	Leg size range in cm
K	Max. Load: 150kg	Maximum rated load (including user, tools, and equipment)
L	EN 813:2008, EN 358:2018	Standards to which the product conforms
M		Drawings to indicate how to operate buckles
N	Kinisi Max	Product name
O	XXXXXX	Batch Number
P		Plastic resin code
Q		Date stamp

**15.1** Component inspection and thorough examination record. Prior to use the user is obliged to complete the following information.

<b>Manufacturer</b>	DMM International Ltd
<b>Product Name</b>	
<b>Place of purchase</b>	
<b>Serial Number</b>	
<b>Name Of User</b>	
<b>Purchase date</b>	
<b>Date of first use</b>	
<b>Personal issue item</b>	
<b>Notes</b>	

**15.2** Written inspection and thorough examination record reference. See table 15.3.

- **P** - Pre-use check
- **W** - Weekly inspection
- **T** - Thorough examination
- **E** - Exceptional circumstances

**Note:** Thorough examinations must be conducted by a competent person.

**15.3** Written inspection and thorough examination record.

Name and signature of competent person																				
Next inspection date																				
Accept, correct or reject																				
Findings and actions (defects, repairs, etc)																				
Inspection Type (P, W, T or E)																				
Date																				



- 16.1** UK appointed body for type examination and production process: No. 0120: S.G.S. (UK) Ltd., Rossmore Industrial Estate, Inward Way, Ellesmere Port, CH65 3EN, UK.
- EU notified body for type examination and production process: No. 0598: SGS Fimko Ltd, Takomotie 8, FI-00380, Helsinki, Finland.
- 16.2** CE/EU Declaration of Conformity: [dmmwales.com/EU-DoC](http://dmmwales.com/EU-DoC)

## 17 Guarantee

- 17.1** DMM guarantees this product for 3 years against any defects in materials or manufacture. The guarantee does not cover this product for normal wear through usage, incorrect storage, poor maintenance, accidental damage, negligence, any modifications or alterations, corrosion, or for any usage for which the product was not designed.

- 18.1** The Bridges, and many other parts of the Kinisi MAX, can be customised or replaced based on: user preference, regular replacement intervals, or due to failure at inspection.
- 18.2** The following instructions and pictograms show the only modifications approved by DMM, as well as some of the common incorrect modifications; it is impossible to predict them all. Do not alter or add to the equipment in any other way without prior written consent from DMM.
- 18.3** No responsibility will be accepted by DMM for damage, injury or death resulting from incorrect assembly or modification. If in doubt, contact DMM. Any person modifying this equipment assumes all risks and full responsibility for all damages or injury which may result from incorrect assembly or modification. This product must be modified by competent professionals only.
- 18.4** **IMPORTANT:** Please read and understand this information before modification.

Product Code	Product Description	Small HC611	Medium HC612	Large HC613
HC600-02KIT	Kinisi Waist Elastic Keeper Loop	✓	✓	✓

**19.1** Elastic Keeper Loop can be placed either side of the Waist Buckle to manage excess webbing. Leg Elastic Keeper Loop and Riser Elastic Keeper Loop are sewn in so can not be replaced.

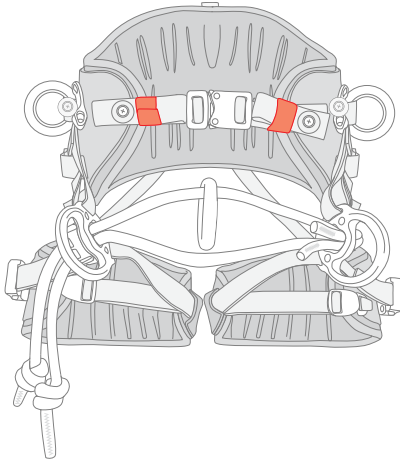

Product Code	Product Description	Small HC611	Medium HC612	Large HC613
HC601-10	Kinisi Small Waist Pad	✓		
HC601-20-KIT	Kinisi Small Left & Right Leg Pad Kit	✓		
HC602-10	Kinisi Medium Waist Pad		✓	
HC602-20-KIT	Kinisi Medium Left & Right Leg Pad Kit		✓	
HC603-10	Kinisi Large Waist Pad			✓
HC603-20-KIT	Kinisi Large Left & Right Leg Pad Kit			✓

**20.1** There are three pads that can be replaced: Waist Pad, Left Leg Pad and Right Leg Pad. They come in three sizes: small (light grey), medium (dark grey) and large (black). The size can be found on the sewn in label.

**20.2** Waist Pad.

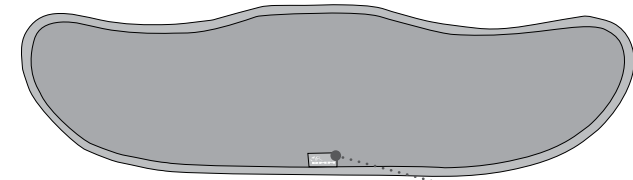

**20.3** Left Leg Pad.

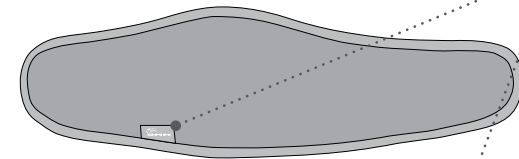

**20.4** Right Leg Pad.

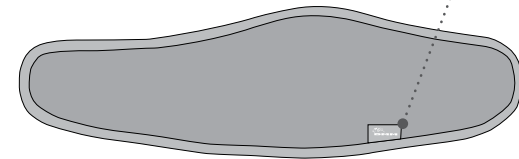

**21.1**  Read section 18 - Modification - Warning before continuing! The following modifications may cause damage, injury or death.

Product Code	Product Description	Small HC611	Medium HC612	Large HC613
HC600WS-KIT	Kinisi Webbing Stopper Kit	✓	✓	✓

**21.2** It is possible to permanently shorten excess webbing. This is possible on: Waist Webbing (non-replaceable), Riser Webbing and Leg Webbing. Cutting the excess webbing will reduce the adjustment range making the harness a personal issue item.



**21.3 Tools**

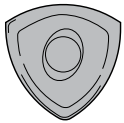

Tailor's chalk

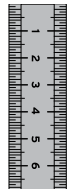

Ruler

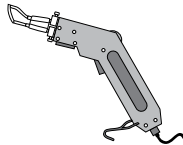

Hot knife



Crosshead screwdriver

**21.4**  Follow guidance in Fitting (section 6) set the harness to the maximum desired size. Account for bulky clothing and allow for extra adjustment.

**21.5** Remove the Webbing Stopper.

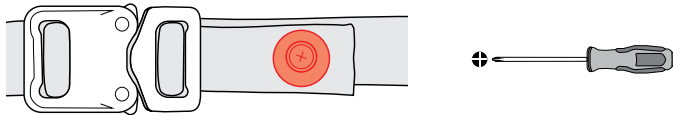

**21.6** Mark with tailors chalk at a minimum of 4cm from the buckle, including a centre line to aid positioning. This is the proposed Webbing Stopper location. Mark with tailors chalk minimum of 2.5cm from the proposed Webbing Stopper location. This is the proposed cut line.

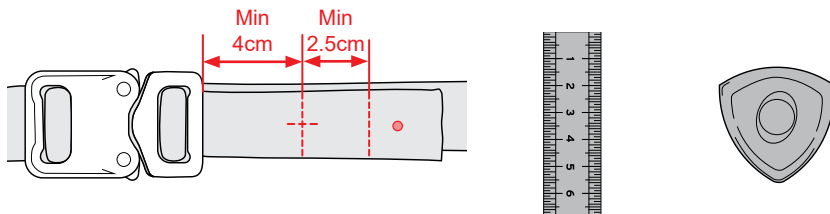

 The cut line must be on the buckle side of the current Webbing Stopper hole! If it is not, stop and re-connect the Webbing Stopper through the current Webbing Stopper hole.

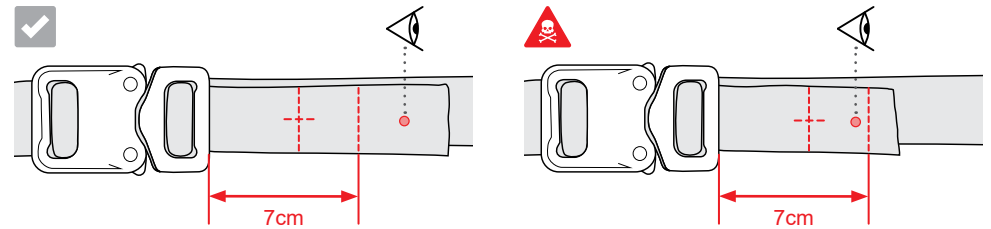

**21.7**  Follow guidance in Fitting (section 6) before proceeding! If when the harness is fitted correctly, the proposed Webbing Stopper location does not conform with guidance in section 21.10, stop and reconnect webbing stopper through current webbing stopper hole.

**21.8** Adjust the webbing to ensure you do not damage any other part of the harness with the hot knife.

**21.9** Cut the webbing at the cut line with a hot knife. A hot knife is the only cutting method permitted.

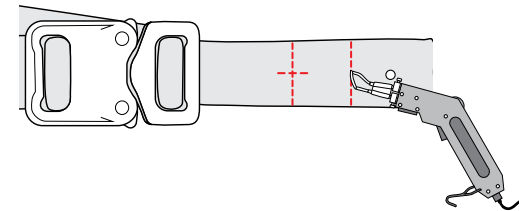

 Heat sealed webbing ends are a safety requirement. If the webbing has frayed or unsealed yarns then reapply heat cautiously to reseal.

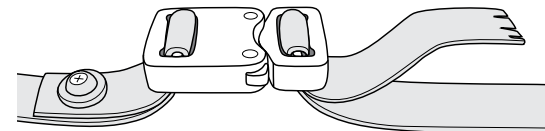

21.10 Using a crosshead screwdriver, screw the Webbing Stopper at the proposed Webbing Stopper location on centreline of the webbing.

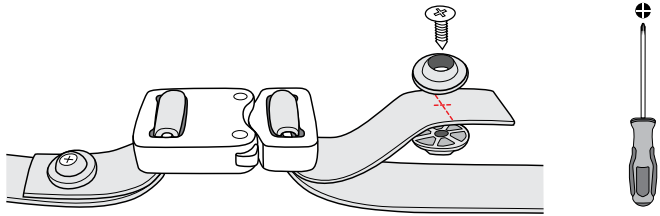

21.11 Inspect Webbing Stopper is present and within adjustments limits. Don't put webbing stoppers anywhere other than the adjustment end of the webbing.

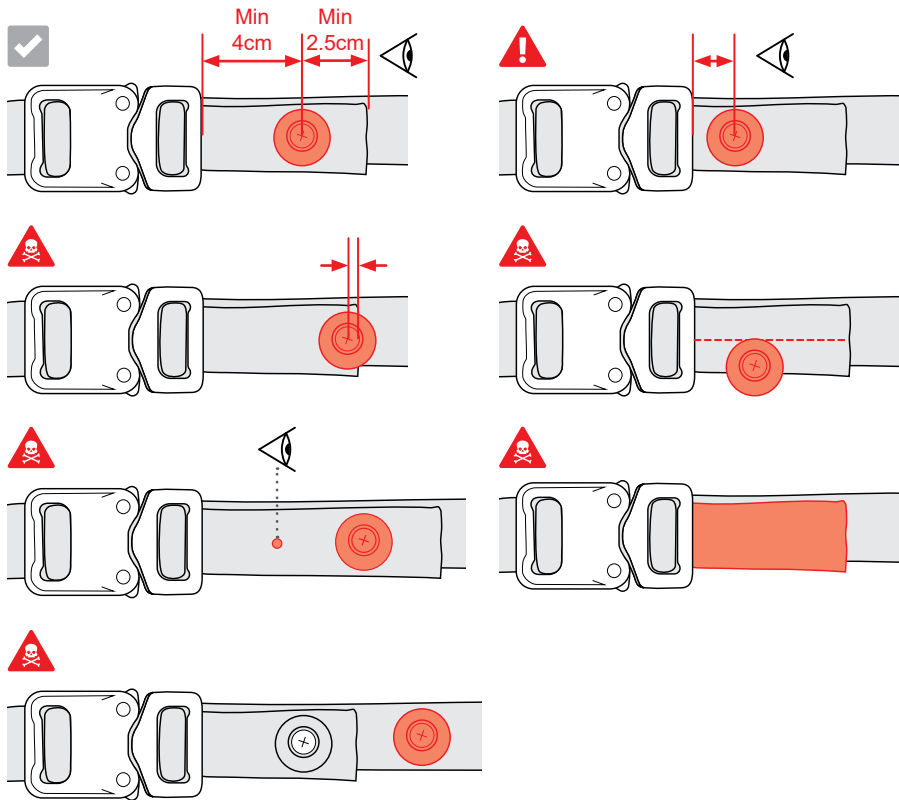

21.12 Ensure screw head is flush with the webbing stopper and does not protrude out of webbing stopper.

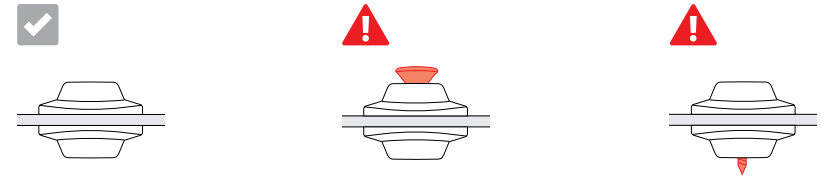

21.13 Modify label by scoring out the sizing with an indelible marker pen.

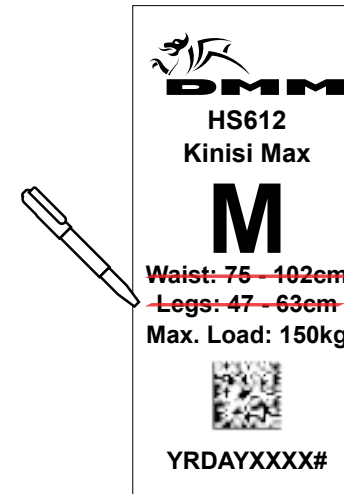

21.14 Record that the harness is for personal issue only in the Inspection and Examination Record (section 15.1).

## 22 Replace Leg Elastic

- 22.1**  Read section 18 - Modification - Warning before continuing! The following modifications may cause damage, injury or death.

Product Code	Product Description	Small HC611	Medium HC612	Large HC613
HC602-22-KIT	Kinisi Front Leg Elastic Kit	✓	✓	✓

- 22.2** Remove Leg Elastic by cutting and unthreading from Plastic Buckle and then Leg Loop.

 Only remove Leg Elastics from one side initially. Then reference the remaining threaded Leg Elastic(s) for the specific threading method.

- 22.3** Thread Leg Elastics into Leg Loop.

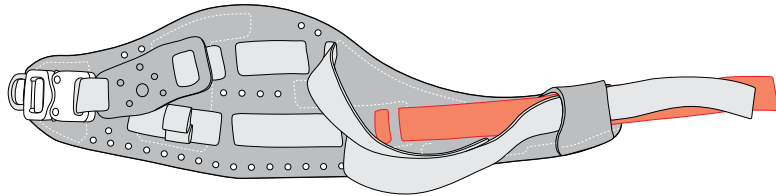
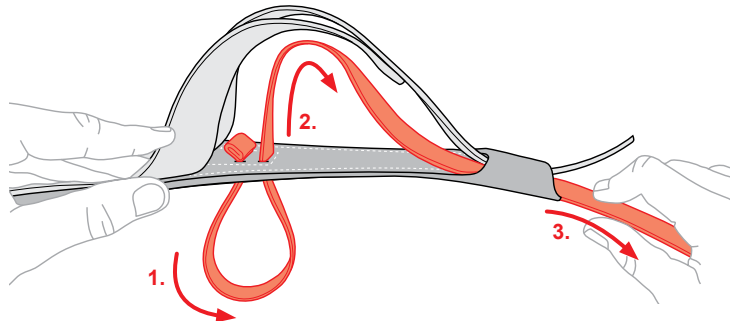

- 22.4** Thread Leg Elastics into plastic buckle.

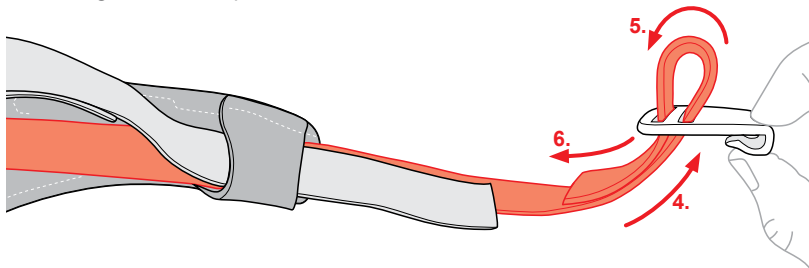

## Replace Rear Elastic 23

- 23.1**  Read section 18 - Modification - Warning before continuing! The following modifications may cause damage, injury or death.

Product Code	Product Description	Small HC611	Medium HC612	Large HC613
HC604-02-KIT	Kinisi Rear Elastic Kit	✓	✓	✓

- 23.2** Small harnesses use 2 elastics. Large and Medium harnesses use 4 elastics.

- 23.3** Remove Rear Elastic by unthreading from Waist Belt and then Leg Loop.

 Only remove Rear Elastics from one side initially. Then reference the remaining threaded Rear Elastic(s) for the specific threading method.

- 23.4** Thread Rear Elastics into Leg Loop.

- 23.5** Thread Elastics into Waist Belt.

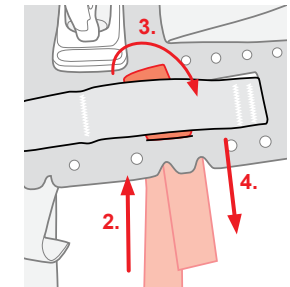
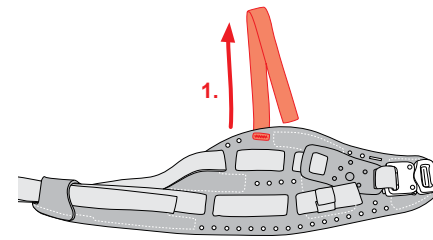

- 23.6** Large and Medium harnesses.

- 23.6.1** Outside.

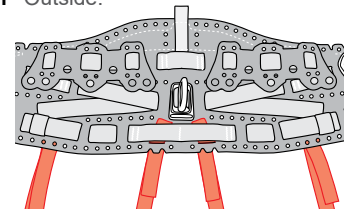

- 23.6.2** Inside.

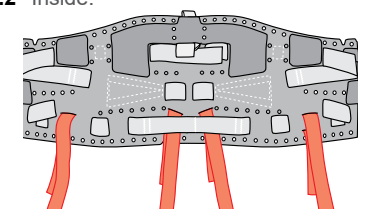

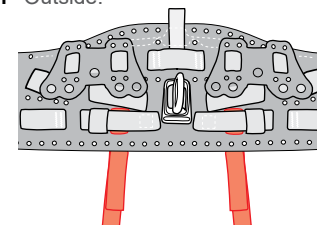

- 23.7** Small harnesses.

- 23.7.1** Outside.

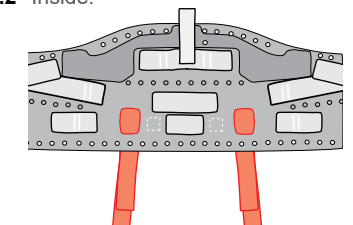

- 23.7.2** Inside.



**24.1**  Read section 18 - Modification - Warning before continuing! The following modifications may cause damage, injury or death.

Product Code	Product Description	Small HC611	Medium HC612	Large HC613
HC611L-KIT	Kinisi MAX Small Left Leg Loop Replacement	✓		
HC611R-KIT	Kinisi MAX Small Right Leg Loop Replacement	✓		
HC612L-KIT	Kinisi MAX Medium Left Leg Loop Replacement		✓	
HC612R-KIT	Kinisi MAX Medium Right Leg Loop Replacement		✓	
HC613L-KIT	Kinisi MAX Large Left Leg Loop Replacement			✓
HC613R-KIT	Kinisi MAX Large Right Leg Loop Replacement			✓

**24.2** Remove the Leg Loop by unthreading the Rear Elastic, removing the Webbing Stopper, and unthreading the webbing.

 Only remove Leg Webbing from one side initially. Then reference the remaining threaded Leg Webbing for the specific threading method.

**24.3** Thread webbing of new Leg Loop through Forward D and Leg Buckle.

 Ensure the correct side Leg Loop is used, Forward D is correctly threaded, and the Leg Buckle is threaded correctly.

**24.4** Right Leg Webbing (inside of Leg Loop).

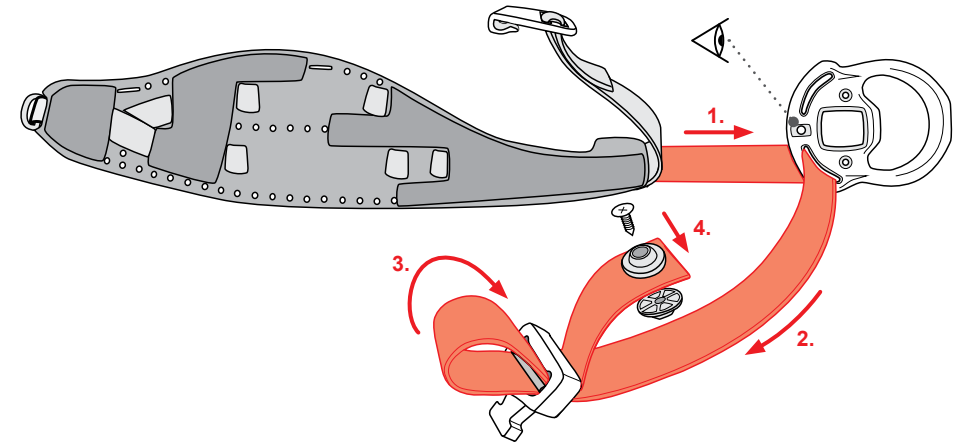

**24.5** Left Leg Webbing (inside of Leg Loop).

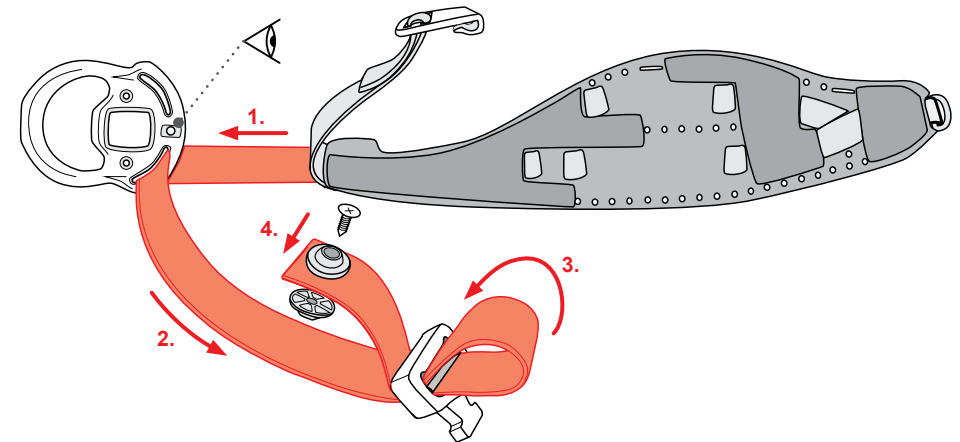

**24.6**  Thread Rear Elastics into Waist Belt - see Replace Rear Elastic (section 23).

**24.7**  Attach Webbing Stopper - see Excess Webbing (section 21).

# 25 Replace Riser Webbing

# Replace Riser Webbing 25

**25.1**  Read section 18 - Modification - Warning before continuing! The following modifications may cause damage, injury or death.

**25.2**  **Warning!** Use torque wrench.

Product Code	Product Description	Small HC611	Medium HC612	Large HC613
R600-KIT	Kinisi Side Ring Axle Kit	✓	✓	✓
HC602-13-KIT	Kinisi MAX Waist Riser Webbing Kit	✓	✓	✓

**25.3** Remove Riser Webbing by removing Webbing Stopper, unthreading Riser Buckle and Forward D, and undoing Lying Ring Axle.

 Only remove Riser Webbing from one side to begin. Then reference the remaining threaded Riser Webbing for the specific threading method.

**25.4** Ensure Webbing Turn Back end faces outwards, and attach webbing to Lying Ring by passing Lying Ring Axle through the sewn eye in the webbing. Ensure the O-ring is present on the larger screw. Secure axle with both locking screws.

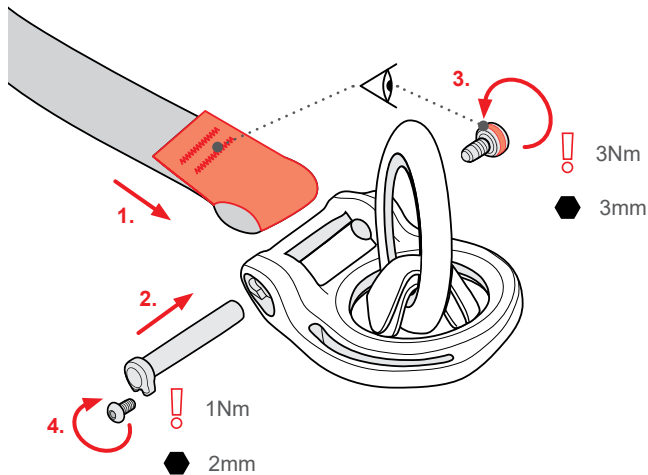

**25.5** Thread webbing through the Forward D then the slot in the waist, and correctly thread the Riser Buckle before passing the tail back through the slot in the waist.

**25.6.1** Right hand Riser Webbing threading.

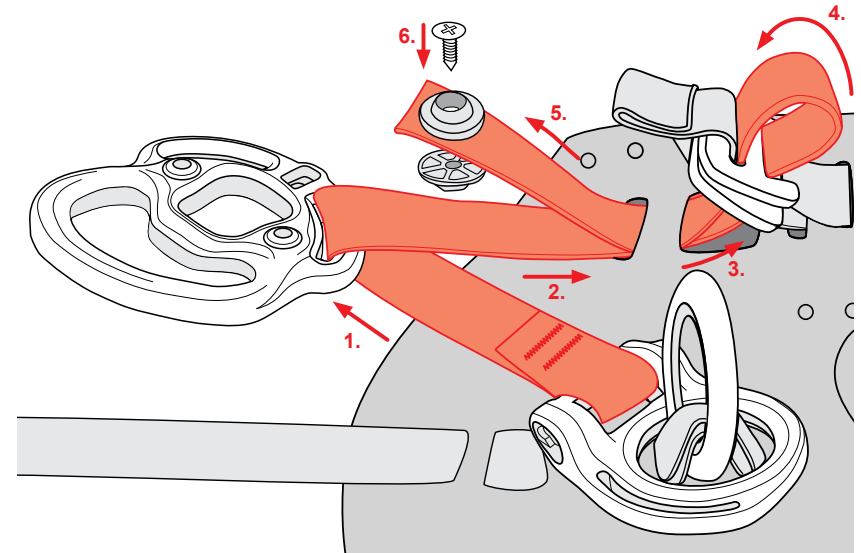

**25.6.2** Left hand Riser Webbing threading.

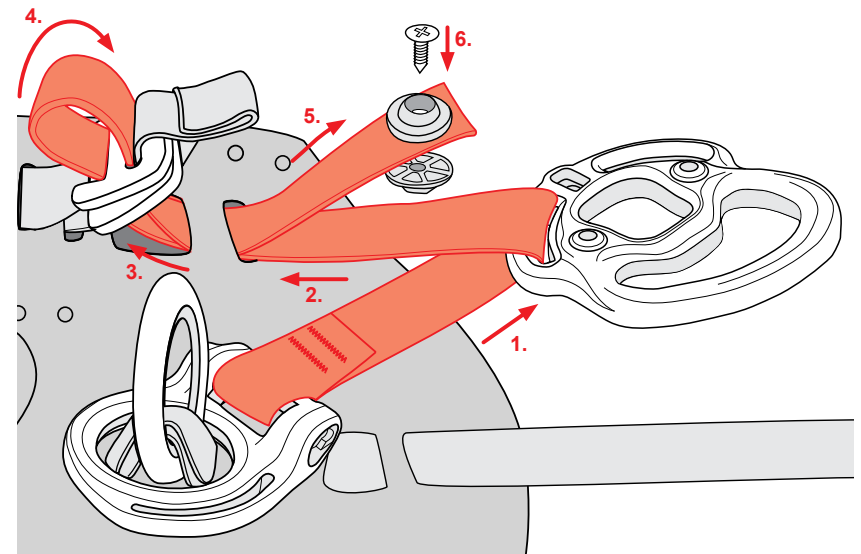

**25.7**  Attach Webbing Stopper. For using Webbing Stoppers see Excess Webbing (section 21).

26.1 These are the bridge options featuring a variety of terminations and lengths.

Product Code	Length (cm)	Terminations			
HC650R-A1-150 HC650R-B1-150	150	✓			
HC600R-A0-115 HC600R-B0-115	115		✓		
HC650R-A2-30 HC650R-B2-30	30			✓	
HC650R-A2-35 HC650R-B2-35	35			✓	
HC650R-A2-40 HC650R-B2-40	40			✓	
HC650R-A2-45 HC650R-B2-45	45			✓	
HC650R-A2-50 HC650R-B2-50	50			✓	
HC650R-A2-55 HC650R-B2-55	55			✓	
HC650R-A2-60 HC650R-B2-60	60			✓	
HC650W-30	30				✓
HC650W-35	35				✓
HC650W-40	40				✓
HC650W-45	45				✓
HC650W-50	50				✓
HC650W-55	55				✓
HC650W-60	60				✓

26.2 Rope bridges (HC600R, HC650R) are available in both light green (-A) and dark green (-B).

27.1 Read section 18 - Modification - Warning before continuing! The following modifications may cause damage, injury or death.

27.2 **Warning!** Nyloc nuts must be replaced with a new Nyloc nut if removed.

27.3 **Warning!** Use torque wrench.

27.4 Attaching a Rope Adjuster - R260.

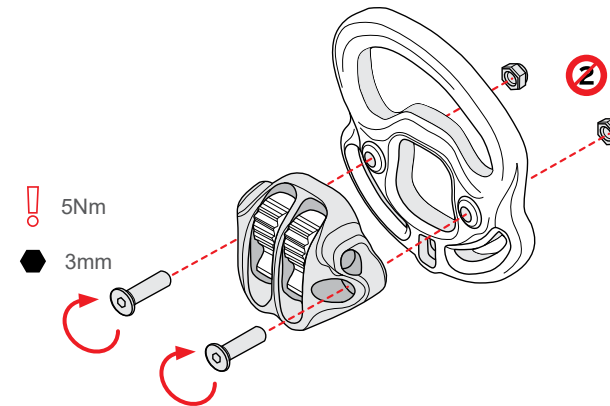

Compatible terminations

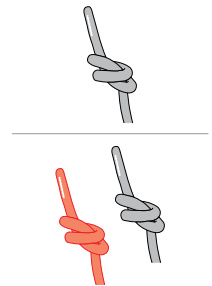

27.5 Attaching a Rope Bone - R250-20.

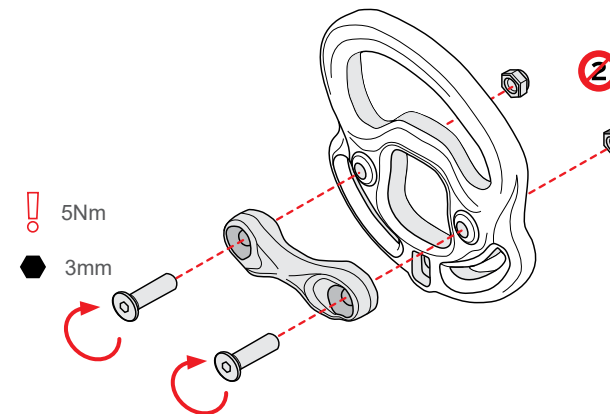

Compatible terminations

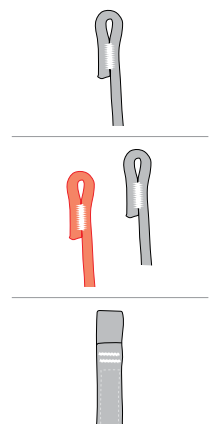



### 27.6 Attaching a Knot Blocker - R250-40.

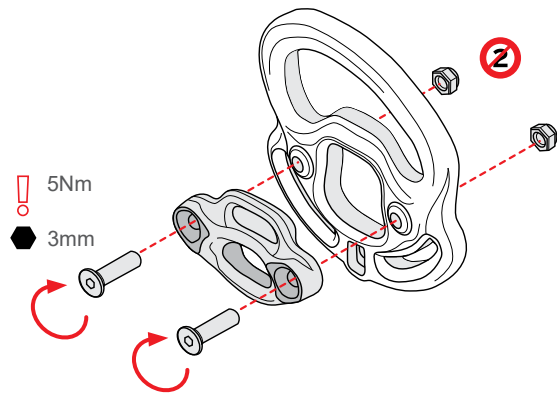

### Compatible terminations

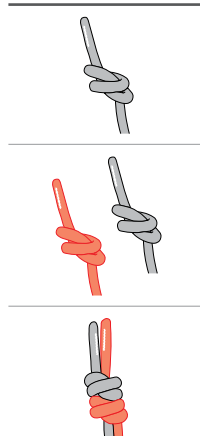

### 27.7 Bridge hardware compatibility.

Product	Terminations						
 R260	✓	✓	✗	⚠	⚠	⚠	
 R250-20	⚠	⚠	⚠	✓	✓	✓	
 R250-40	✓	✓	✓	⚠	⚠	⚠	

### 28.1 Read section 18 - Modification - Warning before continuing! The following modifications may cause damage, injury or death.

### 28.2 See Bridge Hardware (section 27) for hardware compatibility.

### 28.3 How to tie a Single Stopper Knot.

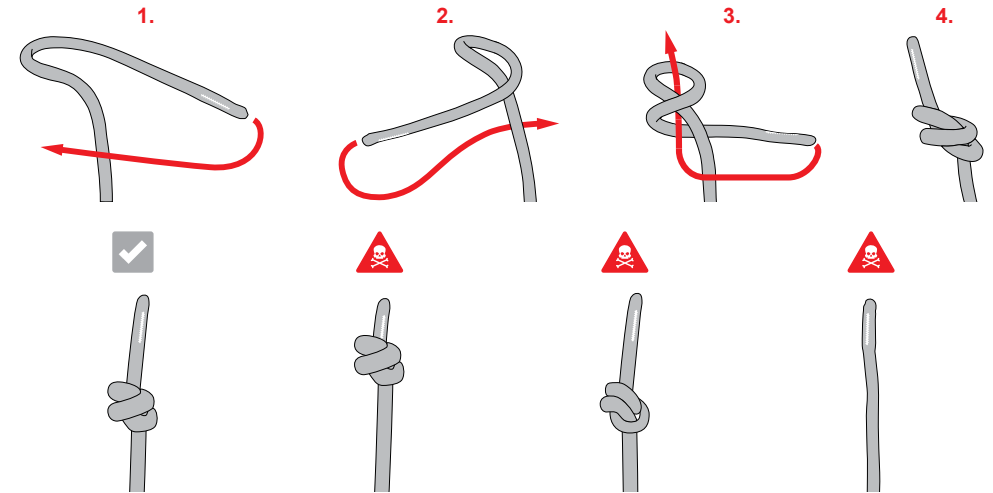

### Compatible Bridge Hardware

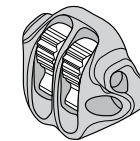

R260



R250-40

28.4 How to tie a Double Stopper Knot.

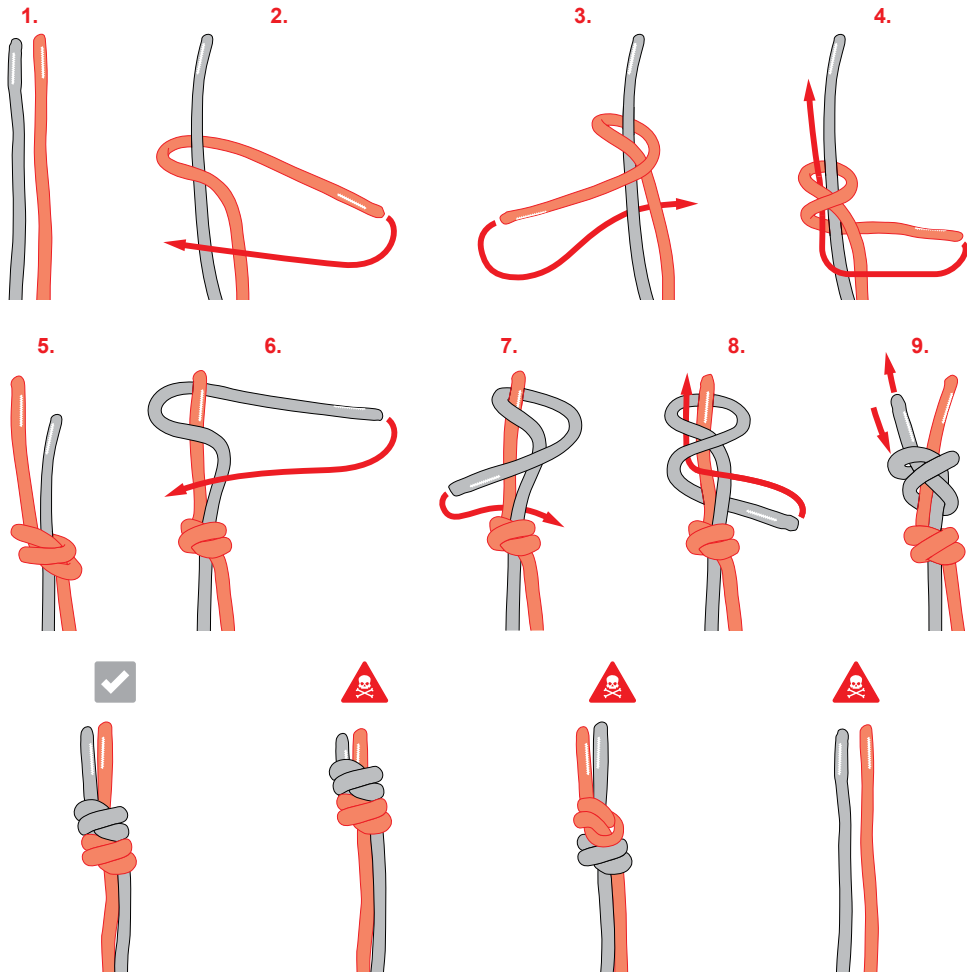

Compatible Bridge Hardware



R250-40

28.5 How to tie a second Double Stopper Knot.

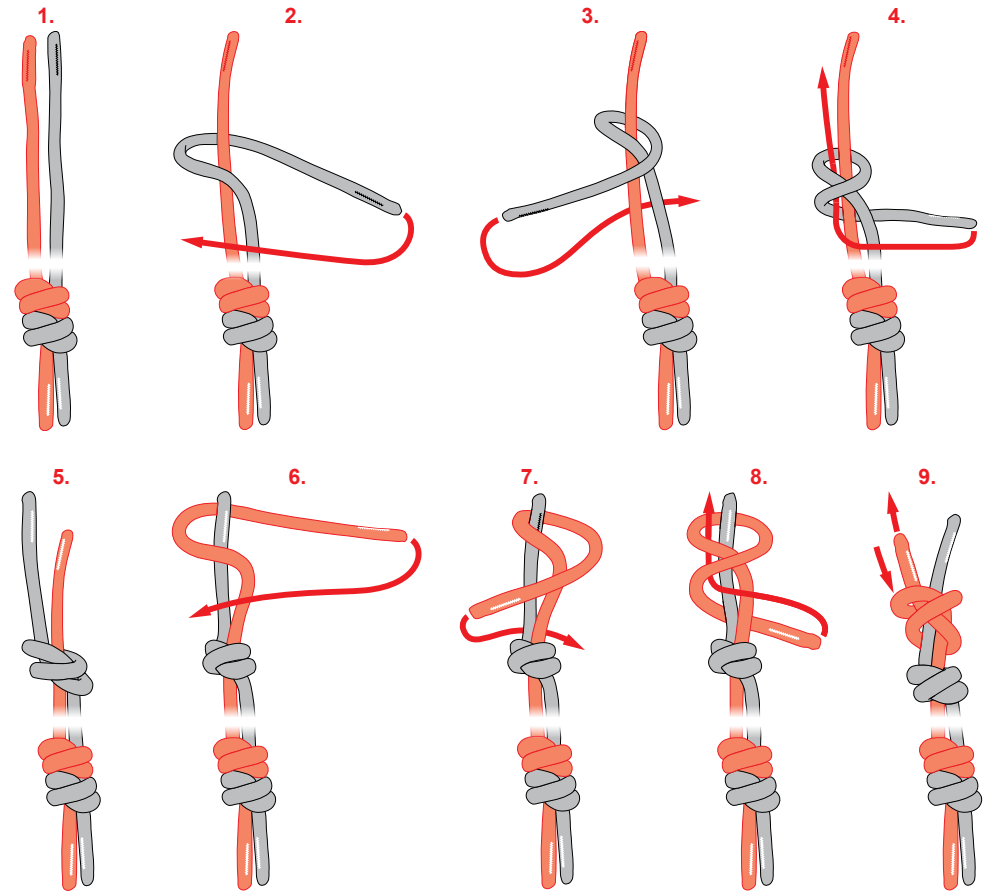

Compatible Bridge Hardware

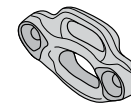

R250-40

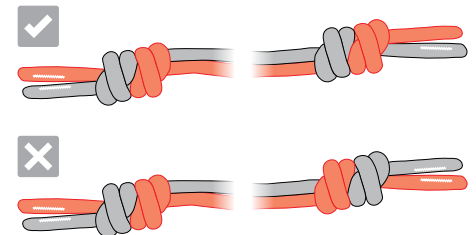



**UK  
CA 0120**

DMM International Ltd.  
Y Glyn  
Llanberis  
LL55 4EL  
United Kingdom

**CE 0598**

DMM Europe B.V.  
Keizersgracht 482  
1017 EG  
Amsterdam  
Netherlands

Tel: +44 (0) 1286 872 222  
Email: [post@dmmwales.com](mailto:post@dmmwales.com)  
Web: [www.dmmwales.com](http://www.dmmwales.com)



# Kinisi MAX

## Sit Harness

EN 813:2008

EN 358:2018

INS-KINISIMAX-G2-V001

cz, de, dk, es, fi, fr, it

nl, no, pl, pt, se, sk

3σ



3 cz

10 de

18 dk

25 es

32 fi

39 fr

46 it

53 nl

60 no

67 pl

75 pt

82 se

89 sk

CZ

## 1. Upozornění

**1.1.** Práce ve výškách a podobné činnosti jsou ze své podstaty nebezpečné. Každý, kdo používá toto vybavení, má povinnost naučit se a natrénovat správné techniky používání tohoto vybavení k daným účelům a musí také předvídat a podniknout příslušné kroky v situacích, kdy je nutné provést záchrannou akci. I správné použití vybavení a postupů může mít smrtelné následky. Zdravotní stav může ovlivnit bezpečnost uživatele vybavení v normálních i mimořádných situacích. Každý, kdo používá toto vybavení, přebírá veškeré riziko a plnou odpovědnost za všechny škody či zranění, ke kterým může dojít v souvislosti s používáním tohoto vybavení. Pokyny od vyškolené a zkušené osoby nic nenahradí. Tento výrobek může používat pouze osoba vyškolená a způsobilá k jeho bezpečnému používání.

**1.2.** Společnost DMM neodpovídá za škody, zranění ani smrt, ke kterým došlo následkem nesprávného používání tohoto produktu. V případě pochybností se obraťte na společnost DMM. Následující pokyny a piktogramy zachycují některé z obvyklých správných a nesprávných způsobů použití. Nelze však předvídat všechny.

**1.3. DŮLEŽITÉ:** Před použitím si prosím přečtete tyto informace tak, abyste jim porozuměli. Uživatelé musí mít k dispozici pokyny výrobce v jazyce země, kde se zařízení používá. Pokyny si prosím uchovejte pro budoucí potřebu.

**1.4.** Tyto pokyny se týkají používání výrobku DMM Kinisi MAX Sit Harness, který odpovídá normám EN 813:2008 a EN 358:2018. Sedací úvazek a bederní pás jsou schváleny pro maximální hmotnost 150 kg (včetně uživatele, nářadí a vybavení). Účelem a zamýšleným použitím tohoto sedacího úvazku je pohyb po laně a pracovní polohování. Slouží k prevenci pádů z výšky, pokud se používá v souladu s normami a postupy popsány v těchto pokynech. Tento výrobek nesmí být používán nad rámec svých možností ani k jiným účelům, než pro které je určen.

**1.5.** Červené části na obrázcích slouží ke zdůraznění řešených prvků a neoznačují skutečnou barvu dílu. Podívejte se na níže uvedený příklad.

## 2. Výstražné symboly



Ano



Ne



Věnujte pozornost



**Varování!** Může dojít ke zranění nebo poškození výrobku



**Varování!** Může mít za následek smrt



**Varování!** Použijte momentový klíč



**Varování!** Pokud jsou matice Nyloc odstraněny, musí být nahrazeny novými maticemi Nyloc

## 3. Glossář

3.1. Přední strana

3.2. Zadní strana

	Část	Materiál
a	Podložka pod pás	Pěna/Polyester
b	Bederní popruh	Polyester
c	Elastické poutko v pase	Elastická tkanina
d	Most	Viz d.i / d.ii / d.iii
d.i	Šité oko lana	Dyneema/ Polyester
d.ii	Šité zakončení lana	Dyneema/ Polyester
d.iii	Šitý popruh s okem	Polyester
e	Kotvící kroužek	Kotvící kroužek
f	Přední část D	Kotvící kroužek
f.i	Regulátor lana	Kotvící kroužek
f.ii	Výztuž lana	Kotvící kroužek
f.iii	Blokovací mechanismus uzlů	Kotvící kroužek
g	Elastický díl na nohu	Elastická tkanina
h	Vyztužující cvoček	Polyester
i	Bederní přezka	Hliník
j	Boční kroužky	Viz j.i / j.ii / j.iii
j.i	Čep ležícího kroužku	Nerezová ocel
j.ii	Ležící kroužek	Hliník
j.iii	Boční kroužek	Hliník
k	Zarážka popruhu	Plast
l	Stoupací popruhy	Polyester
m	Popruh na nohu	Polyester
n	Plastová spona s háčkem a D-kroužek	Plast
o	Podložky pod nohu	Pěna/Polyester
p	Upevnění horní sestavy bez OOP	Polyester
q	Přezka stoupacího popruhu	Hliník
r	Držáky nožní výstroje	Plast
s	Nožní smyčka	Plast
t	Bederní pás	Plast
u	Držáky bederní výstroje	Plast
v	Zadní zádržný systém	Hliník
w	Zadní elastická část	Elastická tkanina
x	Přezka na nožním popruhu	Hliník

## 4. Velikost

Kód skladové položky	Velikost	Shoda	Pas (cm palce)**	Nohy (cm palce)**	Max. hmotnost (kg libry)*	Hmotnost (kg libry)
HC611	Malá	EN 813:2008,	65 - 83	44 - 59	150	2,6
		EN 358:2018	25,6 - 32,7	17,3 - 23,2	330	5,7
HC612	Střední	EN 813:2008,	75 - 102	47 - 63	150	2,7
		EN 358:2018	29,5 - 40,1	18,5 - 24,8	330	5,9
HC613	Velká	EN 813:2008,	88 - 123	51 - 73	150	2,8
		EN 358:2018	34,6 - 48,4	20,1 - 28,7	330	6,2

\*Včetně uživatele, nástrojů a vybavení.

\*\*Původní výrobní velikost je uvedena v tabulce výše. Pokud si uživatel upraví úvazek v souladu s kapitolou Přebytečné popruhy (oddíl 21), mohou se velikosti lišit.

## 5. Přezky

- 5.1.** Zapněte bederní přezku a přezku na nožním popruhu.
- 5.2.** Odepněte bederní přezku a přezku na nožním popruhu.
- 5.3.** Utáhněte bederní popruh a popruh na nohu.
- 5.4.** Uvolněte bederní popruh a popruh na nohu.
- 5.5.** Zkraťte stoupačí popruh.
- 5.6.** Prodlužte stoupačí popruh.
- 5.7.** K dispozici musí být zarážka popruhu.
- 5.8.** Limity nastavení zarážky popruhu.

## 6. Upevnění

- 6.1.** Před prvním použitím musí uživatel na bezpečném místě provést zkoušku pohodlí a nastavitelnosti, aby se ujistil, že sedací úvazek má správnou velikost, dostatečné nastavení a je pro zamýšlené použití dostatečně pohodlný.
- 6.2.** Úvazek nasadte ve stoje.
- 6.3.** Zajistěte a utáhněte pás bederního popruhu.
- 6.4.** Zkontrolujte, zda je úvazek správně umístěn. Bederní pás nesmí sklouznout z boků.
- 6.5.** Připevněte plastovou přezku Leg Elastics. Ujistěte se, že jsou nožní smyčky dostatečně utažené, aby udržely polohu ve stoje.
- 6.6.** Zajistěte přezky na nožním popruhu. Nastavte popruh na nohu na požadovanou délku.
- 6.7.** Nastavte stoupačí popruh na požadovanou délku.
- 6.8.** Nastavte zadní elastickou část.
- 6.9.** Před použitím musí být provedena kontrola úvazku před výstupem s uživatelem zavěšeným na závěsných bodech podle normy EN 813 Zavěšení a pracovní polohování (oddíl 8) úvazku, s jeho výbavou, na úrovni země, aby bylo zajištěno následující:  
Bederní přezka a přezky na nožním popruhu jsou bezpečně upevněny.  
Pokud uživatel zvedne nohy ze země, bederní pás a nožní smyčky zůstávají ve správné poloze.

## 7. Regulátor lana

- 7.1.** Zkraťte most.
- 7.2.** Prodlužte most.

Při prodlužování mostu dbejte na to, abyste zůstali v závěsu, pracovní poloze nebo zádržném systému. Nepracujte v režimu zachycení pádu.  
**7.3.** Ujistěte se, že jsou koncové části lanových mostů zauzlovány podle pokynů v části Uzly (oddíl 28) a že jsou k dispozici vyztužující cvočky.

## 8. Zavěšení a pracovní polohování

**8.1.** EN 813 – Přidavná zařízení pro zavěšení a pracovní polohování.

**8.1.1** Pokud je to možné, kotvu umístěte přímo nad uživatele. Kotevní body a konstrukční prvky (včetně stromů) musí odpovídat požadavkům a musí unést zatížení nejméně 12 kN.

Případně musí kotevní body splňovat příslušné harmonizované normy podle nařízení (EU) 2016/425, např. kotevní zařízení musí splňovat normu EN 795.

**8.1.2** Úraz při zavěšení může způsobit těžká zranění a smrt. Vyvarujte se delšího visení v úvazku bez opory.

**8.1.3** Zajistěte minimalizaci kyvadlového pohybu uživatele a mějte toto riziko pod kontrolou.

**8.1.4** Sedací úvazek nepoužívejte k zachycení pádu! Pro zachycení pádu je nutný celotělový úvazek.

**8.2.** Přední část D. Pro použití při zavěšení a pracovním polohování.

**8.2.1** Dvě přední části D musí být vždy připojeny současně.

**8.2.2** Příklady výrobků, které jsou kompatibilní s předními částmi D.

Dbejte na to, abyste dodržovali pokyny pro všechny součásti, které se používají s tímto výrobkem. V příslušných případech zajistěte, aby ostatní součásti splňovaly příslušné harmonizované normy podle nařízení (EU) 2016/425, např. upevňovací lana musí být v souladu s normami EN 354 nebo EN 358, konektory pak s normou EN 362.

**8.3.** Lanový most (lanové mosty). Pro použití při zavěšení a pracovním polohování.

**8.3.1.** Každý lanový most lze připevnit samostatně nebo v kombinaci.

**8.3.2.** Příklady výrobků, které jsou kompatibilní s lanovými mosty. Navštivte: [dmmwales.com/kinisi-compatible](http://dmmwales.com/kinisi-compatible)

Dbejte na to, abyste dodržovali pokyny pro všechny součásti, které se používají s tímto výrobkem. V příslušných případech zajistěte, aby ostatní součásti splňovaly příslušné harmonizované normy podle nařízení (EU) 2016/425, např. upevňovací lana musí být v

souladu s normou EN 354, konektory pak s normou EN 362.

**8.3.3.** Popruhový most. Pro použití při zavěšení a pracovním polohování.

**8.3.4.** Příklady výrobků, které jsou kompatibilní s popruhovými mosty. Navštivte: [dmmwales.com/kinisi-compatible](http://dmmwales.com/kinisi-compatible)

Dbejte na to, abyste dodržovali pokyny pro všechny součásti, které se používají s tímto výrobkem. V příslušných případech zajistěte, aby ostatní součásti splňovaly příslušné harmonizované normy podle nařízení (EU) 2016/425, např. upevňovací lana musí být v souladu s normou EN 354, konektory pak s normou EN 362.

## 9. Pracovní polohování

**9.1.** Přílohy k normě EN 358 – Pracovní polohování.

**9.2.** Pracovní polohování umožňuje osobě pracovat s podporou osobního ochranného prostředku proti pádu tak, aby nedošlo k volnému pádu. Z hlediska bezpečnosti je nezbytné, aby kotevní bod pro účely nastavení pracovní polohy byl umístěn v úrovni pasu uživatele nebo nad ní. Kotevní body a konstrukční prvky (včetně stromů)

musí odpovídat požadavkům a musí unést zatížení nejméně 12 kN. Případně musí kotevní body splňovat příslušné harmonizované normy podle nařízení (EU) 2016/425, např. kotevní zařízení musí splňovat normu EN 795.

**9.3.** Bederní pás nedoporučujeme používat, pokud existuje předvídatelné riziko, že dojde k zavěšení uživatele nebo že bude vystaven nechtěnému tahu bederního pásu. Jako doplněk k vybavení podpírajícímu uživatele při pracovním polohování může být vyžadován záložní systém nebo systém pro zachycení pádu.

**9.4.** Upevňovací lano / kotevní zařízení od kotevního bodu k zajištěnému uživateli by měla být vždy co nejnapnutější.

**9.5.** Boční kroužky. Pouze pro pracovní polohování. Nejsou určeny k zavěšení. Při práci v zavěšení s vhodným přidavným zařízením viz Zavěšení a pracovní polohování (oddíl 8) je možné polohování ve vodorovné poloze pomocí bočních kroužků. Pokud pracujete tímto způsobem, dbejte na to, abyste nepracovali v zavěšení na bočních kroužcích.

**9.6.** Oba boční kroužky musí být vždy nasazeny současně.

**9.7.** Příklady výrobků, které jsou kompatibilní s bočními kroužky.

Dbejte na to, abyste dodržovali pokyny pro všechny součásti, které se používají s tímto výrobkem. V příslušných případech zajistěte, aby ostatní součásti splňovaly příslušné

harmonizované normy podle nařízení (EU) 2016/425, např. upevňovací lana musí být v souladu s normou EN 354, konektory pak s normou EN 362.

## 10. Zádržný systém

**10.1.** Příloha pro EN 358 – Zádržný systém.

**10.2.** Zádržný systém, který brání uživateli vstoupit do prostoru, kde hrozí nebezpečí pádu. Z hlediska bezpečnosti je nezbytné, aby byl kotevní bod pro účely zádržného systému umístěn v úrovni pasu uživatele nebo nad ní. Kotevní body a konstrukční prvky (včetně stromů) musí odpovídat požadavkům a musí unést zatížení nejméně 12 kN. Případně musí kotevní body splňovat příslušné harmonizované normy podle nařízení (EU) 2016/425, např. kotevní zařízení musí splňovat normu EN 795.

**10.3.** Upevňovací lano / kotevní zařízení musí zabránit uživateli v přístupu do zón, kde hrozí riziko pádu z výšky.

**10.4.** Bederní pás nedoporučujeme používat, pokud existuje předvídatelné riziko, že dojde k zavěšení uživatele nebo že bude vystaven nechtěnému tahu bederního pásu.

**10.5.** Zadní zádržný systém. Pouze pro zadržení! Není určen pro pracovní polohování nebo zavěšení.

**10.6.** Příklady výrobků, které jsou kompatibilní se zadním zádržným systémem.

Dbejte na to, abyste dodržovali pokyny pro všechny součásti, které se používají s tímto výrobkem. V příslušných případech zajistěte, aby ostatní součásti splňovaly příslušné harmonizované normy podle nařízení (EU) 2016/425, např. upevňovací lana musí být v souladu s normou EN 354, konektory pak s normou EN 362.

## 11. Nesprávné upevnění

**11.1.** Neúplný seznam nesprávných upevnění.

## 12. Upevnění bez osobních ochranných prostředků

**12.1.** Sedací úvazek a bederní pás jsou schváleny pro maximální hmotnost 150 kg (včetně uživatele, náradí a vybavení). Náradí a vybavení nesmí překročit celkovou hmotnost 30 kg.

**12.2.** Držák výstroje. Nejedná se o osobní ochranný prostředek. Není určen k použití pro pracovní polohování, zavěšení nebo zadržení. Maximální zatížení 12 kg na jeden závěsný bod.

**12.2.1.** Příklady výrobků, které jsou kompatibilní s držáky výstroje.

Navštivte: [dmmwales.com/kinisi-compatible](http://dmmwales.com/kinisi-compatible)

**12.3.** 10mm otvory. Nejedná se o osobní ochranný prostředek. Nejsou určeny k použití pro pracovní polohování, zavěšení nebo zadržení. Maximální zatížení 5 kg na jeden závěsný bod.

**12.3.1.** Příklady výrobků kompatibilních s 10mm otvory. Navštivte: [dmmwales.com/kinisi-compatible](http://dmmwales.com/kinisi-compatible)

**12.4.** 5mm otvory. Nejedná se o osobní ochranný prostředek. Nejsou určeny k použití pro pracovní polohování, zavěšení nebo zadržení. Maximální zatížení 5 kg na jeden závěsný bod.

**12.4.1.** Příklady výrobků, které jsou kompatibilní s 5mm otvory. Navštivte: [dmmwales.com/kinisi-compatible](http://dmmwales.com/kinisi-compatible)

**12.5.** Upevnění horní sestavy bez osobních ochranných prostředků. Nejedná se o osobní ochranný prostředek. Není určena k použití pro pracovní polohování, zavěšení nebo zadržení. Maximální zatížení 10 kg na jeden závěsný bod.

**12.6.** Oko sedáku Bosun. Nejedná se o osobní ochranný prostředek. Není určeno k použití pro pracovní polohování, zavěšení nebo zadržení. Maximální zatížení 75 kg na stranu (75+75 = 150 kg).

**12.6.1.** Kompatibilní výrobek. Navštivte: [dmmwales.com/kinisi-compatible](http://dmmwales.com/kinisi-compatible)

**12.7.** Zadní úchyt. Pouze pro zadržení. Není určen pro pracovní polohování nebo zavěšení. Vhodný pro nářadí jako prostředek, který není osobním ochranným prostředkem.

Maximální zatížení 10 kg. Při použití pro nářadí použijte upevňovací lano pro rozložení energie, abyste omezili maximální sílu na méně než 4 kN.

## 13. Péče a údržba

### 13.1. Provozní podmínky

Vyhnete se žíravým kyselinám, zásadám, kapalinám, parám, plynům, abrazivním a/ nebo ostrým hranám, vodě nebo vlhkosti. Buďte opatrní při používání zařízení v blízkosti pohybujících se strojů a zařízení s nebezpečím úrazu elektrickým proudem. Tento výrobek je určen pro použití v běžných klimatických podmínkách (mezi -30 °C a 50 °C). Mokré a zledovatělé podmínky mohou snížit pevnost tohoto výrobku. V případě pochybností se obraťte na společnost DMM.

### 13.2. Podmínky skladování a přepravy

Po nezbytném vyčištění a vysušení uložte úvazek na chladném, suchém a tmavém místě v prostředí s neutrálními chemickými vlastnostmi, mimo dosah nadměrného tepla nebo zdrojů tepla, vysoké vlhkosti, ostrých hran, žíravín nebo jiných možných příčin poškození. Úvazek neskladujte mokry.

### 13.3. Čištění a dezinfekce

Po každém použití v prostředí se slanou vodou je třeba jej vyčistit. Mýje v čisté vodě o teplotě 30 °C za použití tekutého mýdla (bez obsahu halogenů) s pH v rozmezí 5,5 až 8,5 po dobu 15 minut. Opláchněte vodou a nechejte oschnout v teplé větrané místnosti mimo přímé zdroje tepla. Nikdy nesušte v sušičce nebo v blízkosti radiátorů. Účinná dezinfekce a/nebo čištění produktu může vyžadovat opakované provedení tohoto procesu.

### 13.4. Mazání

Mazání regulátoru lana, bederní přezky a přezky na nožním popruhu by mělo být provedeno

po vyčištění a vysušení součástí. Namažte mechanismus vhodným mazacím olejem. Olej nanášejte střídavě a přebytečný setřete čistým hadříkem. Dbejte na to, aby se na lano nebo popruh nedostal žádný olej, a nenanášejte olej do blízkosti míst, kterých se může lano nebo popruh během používání dotýkat.

### 13.5. Údržba a servis

Tento výrobek nesmí uživatel označovat, upravovat ani opravovat, pokud k tomu není oprávněn společností DMM, s výjimkou úprav uvedených v části Úpravy – Upozornění (bod 18) a následujících částí. V případě pochybností se obraťte na společnost DMM. Další informace naleznete v části Úpravy – Upozornění (oddíl 18).

### 13.6. Kontrola a důkladná prohlídka

Před uvedením do provozu, před každým použitím a po každém použití doporučujeme, aby byla provedena kontrola oprávněnou osobou. Rovněž doporučujeme, aby oprávněná osoba (může se jednat o výrobce) alespoň jednou za 6 měsíců provedla důkladnou prohlídku. Před použitím se ujistěte, že je zkontrolováno každé spojení s úvazkem.

Během používání pravidelně kontrolujte upevňovací a seřizovací prvky. Nefunkční mechanismus lze opravit čištěním a dezinfekcí (oddíl 13.3) a mazáním (oddíl 13.4).

Zkontrolujte, zda jsou všechny šrouby na svém místě a zda jsou zajištěny. Ujistěte se, že na kovových částech nejsou známky koroze, stopy vzniklé oděním, stopy vzniklé po řezu nebo nárazu, deformace, praskliny nebo ostré hrany.

Ujistěte se, že označení výrobku je čitelné a všechny povrchy/díly uvnitř i vně byly důkladně zkontrolovány.

Zkontrolujte stav všech konstrukčních švů, lan a popruhů (zejména v místech, kde procházejí kovovými prvky). Zkontrolujte, zda jsou na koncích popruhů zářky.

### 13.7. Karanténa

Výrobek musí být zřetelně a jednoznačně označen a umístěn do karantény, aby nemohl být náhodně použit, v následujících případech: V případě, že není v souladu s provozními podmínkami (oddíl 13.1) nebo podmínkami skladování a přepravy (oddíl 13.2).

V případě, že je označen, upraven nebo opraven v rozporu s podmínkami údržby a servisu (oddíl 13.5).

V případě, že neprojde kontrolou a důkladnou prohlídkou (oddíl 13.6).

Výrobek může být znovu uveden do užívání pouze na základě důkladné prohlídky a písemného prohlášení o schválení oprávněnou osobou. Máte-li pochybnosti o stavu úvazku, obraťte se na společnost DMM; úvazek dále nepoužívejte, dokud společnost DMM písemně nevyjádří souhlas s jeho opětovným užíváním.

### 13.8. Životnost a zastarávání

Výrobek musí být vyřazen v následujících

případech:

Je starší než 10 let od data výroby a je vyroben z plastu nebo textilu.

Byl vystaven velkému zatížení nebo působení sil při zachycení pádu.

Po karanténě neprojde důkladnou prohlídkou (oddíl 13.7)

Neznáte úplnou historii jeho používání.

Stane se zastaralým v důsledku změn v právních předpisech, normách, technologiích nebo v důsledku nekompatibility s jiným vybavením.

## 14. Značení

**14.1.** Referenční tabulky 14.3.

**14.2.** Vnitřní bederní pás.

**14.3.** Značení úvazku.

Ref	Marking	Information
A		Výrobce – DMM International Ltd, Y Glyn, Llanberis, Gwynedd, Wales, Spojené království, LL55 4EL
B	YRDAYXXXX#	Rok/den výroby a sériové číslo
C	RXXX / HCXXX	Kód součásti
D		Upozorňujeme, že koncový uživatel by si měl přečíst a porozumět těmto pokynům a pokynům dodávaným s ostatními osobními ochrannými prostředky, které mohou být použity společně s touto položkou
E	0598	Označení CE a číslo pověřeného orgánu
F	0120	Označení UKCA a číslo pověřeného orgánu
G	XXkN	MBS
H	S / M / L	Velikost úvazku
I	Waist: XX-XXcm	Rozsah velikostí pasu v cm
J	Legs: XX-XXcm	Rozsah velikostí nohou v cm
K	Max. Load: 150kg	Maximální jmenovité zatížení (včetně uživatele, nářadí a vybavení)
L	EN 813:2008, EN 358:2018	Normy, se kterými je výrobek v souladu
M		Výkresy, které ukazují, jak pracovat s přezkami
N	Kinisi Max	Název výrobku
O	XXXXXX	Číslo šarže
P		Kód plastové pryskyřice
Q		Razítko s datem

## 15. Záznam o kontrole a prohlídce

**15.1.** Záznam o kontrole a důkladné prohlídce součásti. Před použitím je uživatel povinen vyplnit následující informace.

<b>Výrobce</b>	DMM International Ltd
<b>Název výrobku</b>	
<b>Místo zakoupení</b>	
<b>Sériové číslo</b>	
<b>Jméno uživatele</b>	
<b>Datum nákupu</b>	
<b>Datum prvního použití</b>	
<b>Předmět, který může používat pouze daná osoba</b>	
<b>Poznámky</b>	

**15.2.** Písemný záznam o kontrole a důkladné prohlídce součásti. Viz tabulka 15.3.

**P** – Kontrola před uvedením do provozu

**W** – Týdenní kontrola

**T** – Důkladná prohlídka

**E** – Výjimečné okolnosti

**Poznámka:** Důkladné prohlídky musí provádět odborně způsobilá osoba.

**15.3.** Písemný záznam o kontrole a důkladné prohlídce.

Datum	Typ kontroly (P, W, T nebo E)	Zjištění a opatření (závady, opravy atd.)	Přijmout, opravit nebo zamítnout	Datum příští kontroly	Způsobilé osoby	Jméno a podpis odborné osoby

## 16. Přezkoušení typu

**16.1.** Pověřený orgán Spojeného království pro přezkoušení typu a výrobní proces: č. 0120: S.G.S. (UK) Ltd., Rossmore Industrial Estate, Inward Way, Ellesmere Port, CH65 3EN, Spojené království.

Pověřený orgán EU pro přezkoušení typu a výrobní proces: č. 0598: SGS Fimko Ltd, Takomotie 8, FI-00380, Helsinki, Finsko.

**16.2.** Prohlášení o shodě CE/EU: [dmmwales.com/EU-DoC](http://dmmwales.com/EU-DoC)

## 17. Záruka

**17.1.** Společnost DMM poskytuje na tento výrobek 3letou záruku. Tato záruka se vztahuje na jakékoli vady materiálu nebo vady z výroby. Záruka na tento výrobek se nevztahuje na obvyklé opotřebení používáním, nesprávným uskladněním, náhodným poškozením, nedbalostí, úpravami či pozměněním, korozi ani jiným použitím, ke kterému výrobek není určen.

## 18. Úpravy – varování

**18.1.** Mosty a mnoho dalších součástí systému Kinisi MAX lze přizpůsobit nebo vyměnit na základě následujících faktorů: preferencí uživatele, pravidelných intervalů výměny nebo z důvodu poruchy při kontrole.

**18.2.** Následující pokyny a piktogramy ukazují jedině úpravy schválené společností DMM a také

některé běžné nesprávné úpravy; není možné předvídat všechny úpravy. Bez předchozího písemného souhlasu společnosti DMM úvazek žádným způsobem neupravujte ani nedoplnějte.

**18.3.** Společnost DMM nenese žádnou odpovědnost za škody, zranění nebo smrt způsobené nesprávným sestavením nebo úpravou. V případě pochybností se obraťte na společnost DMM. Každá osoba provádějící úpravy tohoto vybavení přebírá všechna rizika a plnou odpovědnost za veškeré škody nebo zranění, které mohou vzniknout v důsledku nesprávného sestavení nebo úprav. Tento výrobek smí upravovat pouze odborně způsobilé osoby.

**18.4. DŮLEŽITÉ:** Než přistoupíte k úpravě, přečtěte si tyto informace a ujistěte se, že jim rozumíte.

## 19. Výměna elastického poutka v pase

**19.1.** Elastické poutko lze umístit po obou stranách bederní přezky a upravit tak přebytečné popruhy. Elastické poutko na díl na nohu a elastické poutko na stoupacím popruhu je všitě, takže jej nelze vyměnit.

## 20. Vyměnitelné podložky

**20.1.** Vyměnit lze tři podložky: Podložku pod pás, podložku pod levou nohu a podložku pod pravou nohu. Dodávají se ve třech velikostech: malé (světle šedé), střední (tmavě šedé) a velké (černé). Velikost najdete na všitém štítku.

**20.2.** Podložka pod pás.

**20.3.** Podložka pod levou nohu.

**20.4.** Podložka pod pravou nohu.

## 21. Přebytečné popruhy

**21.1.** Před pokračováním si přečtěte oddíl 18 – Úpravy – Upozornění! Následující úpravy mohou způsobit poškození, zranění nebo smrt.

**21.2.** Přebytečné popruhy je možné trvale zkrátit. To je možné u: stoupacích popruhů (nevyměnitelných) a popruhů na nohu. Zkrácením přebytečných popruhů se sníží rozsah nastavení, čímž se z úvazku stane věc, kterou můžete používat pouze daná osoba.

**21.3.** Nářadí

**21.4.** Postupujte podle pokynů v části Upevnění (oddíl 6) a nastavte úvazek na maximální požadovanou velikost. Počítejte s objemným oblečením a počítejte s možností dodatečného přizpůsobení.

**21.5.** Odstraňte zarážku z popruhu.

**21.6.** Označte křeččovskou křídou minimálně 4 cm od přezky, včetně středové čáry pro usnadnění umístění. Toto je navrhované umístění zarážky popruhu. Označte křeččovskou křídou minimálně 2,5 cm od navrhovaného umístění zarážky popruhu. Toto je navrhovaná linie řezu.

Linie střihu musí být na straně přezky stávajícího otvoru zarážky popruhu! Pokud tomu tak není,

přerušte činnost a znovu upevněte zarážku popruhu přes aktuální otvor zarážky popruhu.

**21.7.** Před pokračováním postupujte podle pokynů v části Upevnění (oddíl 6)! Pokud při správném upevnění úvazku navrhované umístění zarážky popruhu neodpovídá pokynům v oddíle 21.10, přerušte činnost a znovu upevněte zarážku popruhu stávajícím otvorem pro zarážku popruhu.

**21.8.** Nastavte popruh a ujistěte se, že horkým nožem nepoškodíte žádnou jinou část úvazku.

**21.9.** Popruh nařízněte horkým nožem v místě řezu. Jedinou povolenou metodou řezání je horký nůž.

Konce popruhů zatavené za tepla jsou vyžadovány z důvodu bezpečnosti. Pokud má popruh rozřepené nebo nezapečetěné vlákna, pak je opatrně znovu tepelně zatavte.

**21.10.** Pomocí křížového šroubováku našroubujte zarážku popruhu na značku 4 cm na ose popruhu.

**21.11.** Zkontrolujte, zda je zarážka popruhu na místě a zda se nachází v mezích úprav. Neumísťujte zarážku popruhu na jiné místo než na konec nastavení popruhu.

**21.12.** Ujistěte se, že hlava šroubu je v jedné rovině se zarážkou popruhu a nevyčnívá z ní ven.

**21.13.** Upravte štítek tak, že nesmazatelným fixem označíte velikost.

**21.14.** Do záznamu o prohlídce a přezkoušení (oddíl 15.1) zaznamenejte, že úvazek je určen pouze k používání konkrétní osobou.

## 22. Výměna elastického dílu na nohy

**22.1.** Před pokračováním si přečtěte oddíl 18 – Úpravy – Upozornění! Následující úpravy mohou způsobit poškození, zranění nebo smrt.

**22.2.** Odstraňte elastický díl na nohu odstřížením a vyvléknutím z plastové přezky a poté z nožní smyčky.

Nejprve odstraňte elastický díl na nohu pouze z jedné strany. U zbývajících navlečených elastických dílů na nohu postupujte podle stanového postupu.

**22.3.** Navlékněte elastický díl na nohu do nožní smyčky.

**22.4.** Navlékněte elastický díl na nohu do plastové přezky.

## 23. Výměna zadního elastického dílu

**23.1.** Před pokračováním si přečtěte oddíl 18 – Úpravy – Upozornění! Následující úpravy mohou způsobit poškození, zranění nebo smrt.

**23.2.** Úvazky malých velikostí mají 2 elastické díly. U velkých a středních úvazků se používají 4 elastické díly.

**23.3.** Nejprve odstraňte zadní elastický díl vyvláčením z bederního pásu a poté z nožní smyčky.

Nejprve odstraňte zadní elastický díl pouze z jedné strany. U zbývajících navlečených zadních elastických dílů postupujte podle stanového postupu.

**23.4.** Navlékněte zadní elastický díl do nožní smyčky.

**23.5.** Navlékněte elastický díl do bederního pásu.

**23.6.** Úvazky velké a střední velikosti.

**23.6.1.** Vnější strana.

**23.6.2.** Vnitřní strana.

**23.7.** Úvazky malé velikosti.

**23.7.1.** Vnější strana.

**23.7.2.** Vnitřní strana.

## 24. Výměna nožní smyčky

**24.1.** Před pokračováním si přečtěte oddíl 18 – Úpravy – Upozornění! Následující úpravy mohou způsobit poškození, zranění nebo smrt.

**24.2.** Nožní smyčky odstraníte tak, že vyvléknete zadní elastický díl, odstraníte zarážku popruhu a vyvléknete popruh.

Nejprve odstraňte popruh na nohu pouze z jedné strany. U zbývajících navlečených popruhů na nohu postupujte podle stanového postupu.

**24.3.** Provlékněte popruh nové nožní smyčky přes přední část D a přezku na nožním popruhu. Ujistěte se, že je použita správná boční nožní smyčka, že je správně provlečena přední část D a rovněž je správně provlečena přezka na nožním popruhu.

**24.4.** Popruh na pravou nohu (uvnitř nožní smyčky).

**24.5.** Popruh na levou nohu (uvnitř nožní smyčky).

**24.6.** Provlékněte zadní elastický díl přes bederní pás – další informace najdete v části Výměna zadního elastického dílu (oddíl 23).

**24.7.** Připevněte zarážku popruhu – další informace najdete v části Přebytečný popruh (oddíl 21).

## 25. Výměna stoupacího popruhu

**25.1.** Před pokračováním si přečtěte oddíl 18 – Úpravy – Upozornění! Následující úpravy mohou způsobit poškození, zranění nebo smrt.

**25.2.** Varování! Použijte momentový klíč.

**25.3.** Odstraňte stoupací popruh tak, že odstraníte zarážku popruhu, vyvléknete sponu stoupacího pásu a přední část D a uvolníte čep ležícího kroužku.

Nejprve odstraňte stoupací popruh pouze z jedné strany. U zbývajících navlečených stoupacích popruhů postupujte podle stanového postupu.

**25.4.** Ujistěte se, že konec popruhu směřuje ven, a připevněte popruh k ležícímu kroužku tak, že čep ležícího kroužku protáhnete našitým okem v popruhu. Zkontrolujte, zda je na větším šroubu upevněn O-kroužek. Zajistěte čep oběma zajišťovacími šrouby.

**25.5.** Navlékněte popruh skrz přední část D, následně skrz otvor v pase a správně provlékněte sponu stoupacího popruhu a poté provlékněte zadní část skrz otvor v pase.

**25.6.1.** Provlékání stoupacího popruhu pravou rukou.

**25.6.2.** Provlékání stoupacího popruhu levou rukou.

**25.7.** Připevněte zarážku popruhu. Informace o použití zarážek popruhů najdete v části Přebytečné popruhy (oddíl 21).

## 26. Mosty

**26.1.** Jedná se o varianty mostů s různými zakončeními a délkami.

## 27. Kovové prvky mostu

**27.1.** Před pokračováním si přečtěte oddíl 18 – Úpravy – Upozornění! Následující úpravy mohou způsobit poškození, zranění nebo smrt.

**27.2.** Varování! Pokud jsou matice Nyloc odstraněny, musí být nahrazeny novými maticemi Nyloc.

**27.3.** Varování! Použijte momentový klíč.

**27.4.** Připevnění regulátoru lana – R260.

**27.5.** Připevnění lanové výztuže – R250-20.

**27.6.** Připevnění blokovacího mechanismu uzlů – R250-40.

**27.7.** Kompatibilita kovových prvků mostu.

## 28. Uzly

**28.1.** Před pokračováním si přečtěte oddíl 18 – Úpravy – Upozornění! Následující úpravy mohou způsobit poškození, zranění nebo smrt.

**28.2.** Informace o kompatibilitě prvků najdete v části Kovové prvky mostu (oddíl 27).

**28.3.** Jak uvázat jednoduchý stavěcí uzel.

**28.4.** Jak uvázat dvojitý stavěcí uzel.

**28.5.** Jak uvázat druhý dvojitý stavěcí uzel.



## 1. Warnung

**1.1.** Höhenarbeit und verwandte Tätigkeiten sind von Natur aus gefährlich. Es liegt in der Eigenverantwortlichkeit jeder Person, die die Ausrüstung benutzt, die entsprechenden richtigen Techniken zu lernen und auszuüben, so dass die Ausrüstung für ihren bestimmten Zweck und in möglichen Rettungssituationen sicher angewendet wird. Selbst die richtige Anwendung von Ausrüstung und Techniken kann tödliche Folgen haben. Gesundheitliche Beschwerden können bei normalem Gebrauch und in Notfällen die Sicherheit des Benutzers beeinträchtigen. Der Anwender dieser Ausrüstung trägt alle Risiken und die volle Verantwortung für alle Schäden oder Verletzungen, die eventuell aus ihrer Verwendung resultieren. Nichts ist besser, als von einer geschulten und kompetenten Person in der Anwendung unterwiesen zu werden. Dieses Produkt darf nur von einer Person verwendet werden, die in seiner sicheren Verwendung geschult und kompetent ist.

**1.2.** DMM übernimmt keine Verantwortung für Schäden und Verletzungen, auch mit Todesfolge, die auf unsachgemäßen Gebrauch zurückzuführen sind. Im Zweifelsfall wenden Sie sich an DMM. Die folgenden Anleitungen und Abbildungen zeigen einige der häufigsten richtigen und falschen Anwendungsmethoden. Es ist unmöglich, sie alle vorherzusagen.

**1.3.** WICHTIG: Vor dem Gebrauch müssen Sie diese Informationen lesen und verstanden haben. Die Herstelleranweisungen müssen den Benutzern in der Sprache des Landes, in dem die Ausrüstung verwendet wird, zur Verfügung gestellt werden. Diese Informationen zum späteren Nachschlagen bitte aufbewahren.

**1.4.** Diese Anweisungen beziehen sich auf den Gebrauch des Sitzgurtes DMM Kinisi MAX Sit Harness, der den Normen EN 813:2008 und EN 358:2018 entspricht. Sitzgurt und Hüftgurt sind für ein maximales Gewicht von 150 kg (einschließlich Benutzer, Werkzeug und Ausrüstung) zugelassen. Der Zweck und die vorgesehene Verwendung dieses Sitzgurtes ist die Fortbewegung am Seil und die Arbeitsplatzpositionierung. Das Produkt ist konzipiert für die Verhinderung von Stürzen aus der Höhe, wenn es in Übereinstimmung mit den in dieser Anleitung beschriebenen Normen und Verfahren verwendet wird. Das Produkt darf nicht über seine Belastungsgrenzen hinaus und nicht für andere als die vorgesehenen Zwecke verwendet werden.

**1.5.** Rote Bildteile in den Zeichnungen heben die jeweils behandelten Elemente hervor und repräsentieren nicht deren tatsächliche Farbe. Siehe nachstehendes Beispiel.

## 2. Warnsymbole

<input checked="" type="checkbox"/>	Ja
<input type="checkbox"/>	Nein
	<b>Aufmerksamkeit geboten</b>
	<b>Warnung!</b> Gefahr von Verletzungen oder Schäden am Produkt
	<b>Warnung!</b> Lebensgefahr
	<b>Warnung!</b> Drehmomentschlüssel verwenden
	<b>Warnung!</b> Nyloc-Muttern müssen nach Entfernen durch neue Nyloc-Muttern ersetzt werden

## 3. Bezeichnungen

### 3.1. Vorderseite

### 3.2. Rückseite

	Teil	Material
a	Hüftpolster	Schaumstoff/ Polyester
b	Bauchgurt	Polyester
c	Elastische Hüft-Halteschlaufe	Elastikmaterial
d	Brücke	Siehe d.i / d.ii / d.iii
d.i	Seil mit genähtem Auge	Dyneema/Polyester
d.ii	Seil mit genähtem Ende	Dyneema/Polyester
d.iii	Gurtband mit genähtem Auge	Polyester
e	Anschlagring	Aluminium
f	Forward-D-Ring	Aluminium
f.i	Seileinsteller	Aluminium
f.ii	Seilknocken	Aluminium
f.iii	Knotenblocker	Aluminium
g	Elastisches Beinband	Elastikmaterial
h	Versteifung	Polyester
i	Bauchschnalle	Aluminium
j	Seitenringe	Siehe j.i / j.ii / j.iii
j.i	Liegerringachse	Edelstahl
j.ii	Liegerring	Aluminium
j.iii	Seitenring	Aluminium
k	Gurtbandstopper	Kunststoff
l	Riser-Gurt	Polyester
m	Beingurt	Polyester
n	Kunststoffhakenschnalle und D-Ring	Kunststoff
o	Beinpolster	Schaumstoff/ Polyester
p	Obere Befestigungspunkte Nicht-PSA	Polyester
q	Riser-Schnalle	Aluminium
r	Beinhalterungen für Ausrüstung	Kunststoff
s	Beinschlaufe	Kunststoff
t	Hüftgurt	Kunststoff
u	Hüfhalterung für Ausrüstung	Kunststoff
v	Rückhaltevorrichtung hinten	Aluminium
w	Elastisches Band hinten	Elastikmaterial
x	Beinschnalle	Aluminium

## 4. Größen

Bestellnummer	Größe	Konformität	Bauch (cm Zoll)**	Bein (cm Zoll)**	Max. Gewicht (kg lbs)*	Gewicht (kg lbs)
HC611	Klein	EN 813:2008, EN 358:2018	65 – 83 25,6 – 32,7	44 – 59 17,3 – 23,2	150 330	2,6 5,7
HC612	Medium	EN 813:2008, EN 358:2018	75 – 102 29,5 – 40,1	47 – 63 18,5 – 24,8	150 330	2,7 5,9
HC613	Groß	EN 813:2008, EN 358:2018	88 – 123 34,6 – 48,4	51 – 73 20,1 – 28,7	150 330	2,8 6,2

\* Einschließlich Benutzer, Werkzeug und Ausrüstung.

\*\* Die ursprüngliche Herstellungsgröße wird in der obigen Tabelle genannt. Wenn ein Benutzer den Sitzgurt gemäß Abschnitt 21 „Zusätzliches Gurtband“ erweitert, können die Größen abweichen.

## 5. Schnallen

- 5.1. Bauchschnalle und Beinschnalle schließen.
- 5.2. Bauchschnalle und Beinschnalle öffnen.
- 5.3. Hüftgurt und Beingurt festziehen.
- 5.4. Hüftgurt und Beingurt lockern.
- 5.5. Riser-Gurt kürzen.
- 5.6. Riser-Gurt verlängern.
- 5.7. Gurtbandstopper muss vorhanden sein.
- 5.8. Einstellgrenzen für den Gurtbandstopper.

## 6. Anpassen

- 6.1. Vor der ersten Benutzung muss der Benutzer an einem sicheren Ort einen Komfort- und Verstellbarkeitstest durchführen, um sicherzustellen, dass der Sitzgurt die richtige Größe hat, ausreichend verstellbar ist und für die beabsichtigte Anwendung einen akzeptablen Komfort bietet.
- 6.2. Die Anpassung des Sitzgurtes im Stehen vornehmen.
- 6.3. Den Hüftgurt schließen und festziehen.
- 6.4. Sichergehen, dass der Sitzgurt richtig positioniert ist. Der Hüftgurt darf nicht über die Hüften nach unten rutschen können.
- 6.5. Kunststoffschnalle der elastischen Beinbänder anbringen. Sichergehen, dass die Beinschlaufen eng genug anliegen, um die Position im Stehen zu halten.
- 6.6. Beinschnallen schließen. Beingurte auf die gewünschte Länge einstellen.
- 6.7. Riser-Gurte auf die gewünschte Länge einstellen.
- 6.8. Elastikbänder auf der Rückseite einstellen.
- 6.9. Vor der Benutzung muss eine Überprüfung des Gurtes durchgeführt werden, wobei der Benutzer mit seiner Ausrüstung an den Aufhängungspunkten des Gurtes nach EN 813 „Schwebe- und Arbeitsposition“ (Abschnitt 8) auf Bodenhöhe aufgehängt wird. Dabei soll sichergestellt werden, dass:
  - Bauchschnalle und Beinschnallen sicher festgezogen sind.
  - Hüftgurt und Beinschlaufen in der richtigen

Position bleiben, wenn der Benutzer die Füße vom Boden abhebt.

## 7. Seileinsteller

- 7.1. Brücke verkürzen.
- 7.2. Brücke verlängern. Beim Verlängern darauf achten, dass der Benutzer in der Schwebe, in der Arbeitsposition oder in der

Rückhaltung bleibt. Nicht in der Absturzsicherung arbeiten.

**7.3.** Vergewissern Sie sich, dass die Seilbrücken-Enden gemäß der Anleitung in Abschnitt 28 „Knoten“ geknotet sind und dass Versteifungen vorhanden sind.

## 8. Schwebe- und Arbeitsposition

**8.1.** EN 813 – Anbringungen für Schwebe- und Arbeitsposition

**8.1.1** Wo immer möglich, muss sich der Anschlagpunkt direkt über dem Benutzer befinden. Anschlagpunkte und tragende Elemente (einschließlich Bäume) müssen zu diesem Zweck geeignet sein und einer Belastung von mindestens 12 kN standhalten. Sofern zutreffend, müssen Anschlagpunkte die entsprechenden harmonisierten Normen gemäß der Verordnung (EU) 2016/425 einhalten, z. B. müssen Anschlagvorrichtungen der EN 795 entsprechen.

**8.1.2** Ein Hängetrauma kann zu schweren Verletzungen und zum Tod führen. Ein nicht abgestütztes Hängen im Sitzgurt über längere Zeit ist zu vermeiden.

**8.1.3** Darauf achten, dass Pendelbewegungen des Benutzers vermieden werden. Risiken kontrollieren!

**8.1.4** Ein Sitzgurt darf nicht als Absturzsicherung verwendet werden! Ein Auffanggurt ist als Absturzsicherung erforderlich.

**8.2.** Forward-D-Ringe. Zur Nutzung in der Schwebe- und Arbeitsposition.

**8.2.1** Die beiden Forward-D-Ringe müssen immer gleichzeitig angebracht werden.

**8.2.2** Beispielprodukte, die mit Forward-D-Ringen kompatibel sind.

Sicherstellen, dass die Anweisungen für jegliche Komponenten, die zusammen mit diesem Produkt genutzt werden, eingehalten werden. Sofern zutreffend, sicherstellen, dass andere Komponenten die relevanten harmonisierten Normen gemäß der Verordnung (EU) 2016/425 einhalten, z. B. müssen Verbindungsmittel die EN 354 oder EN 358 einhalten, Verbindungselemente die EN 362.

**8.3.** Seilbrücke(n). Zur Nutzung in der Schwebe- und Arbeitsposition.

**8.3.1.** Jede Seilbrücke kann einzeln oder in Kombination angebracht werden.

**8.3.2.** Beispielprodukte, die mit Seilbrücken kompatibel sind, finden Sie auf: [dmmwales.com/kinisi-compatible](http://dmmwales.com/kinisi-compatible)  
Sicherstellen, dass die Anweisungen für jegliche Komponenten, die zusammen mit diesem Produkt genutzt werden, eingehalten werden. Sofern zutreffend, sicherstellen, dass andere Komponenten die relevanten harmonisierten Normen gemäß der Verordnung (EU) 2016/425 einhalten, z. B. müssen Verbindungsmittel die EN 354 einhalten, Verbindungselemente die EN 362.

**8.3.3.** Gurtbrücke. Zur Nutzung in der Schwebeposition und Arbeitsposition.

**8.3.4.** Beispielprodukte, die mit Gurtbrücken kompatibel sind, finden Sie auf: [dmmwales.com/kinisi-compatible](http://dmmwales.com/kinisi-compatible)  
Sicherstellen, dass die Anweisungen für jegliche Komponenten, die zusammen mit diesem Produkt genutzt werden, eingehalten werden. Sofern zutreffend, sicherstellen, dass andere Komponenten die relevanten harmonisierten Normen gemäß der Verordnung (EU) 2016/425 einhalten, z. B. müssen Verbindungsmittel die EN 354 einhalten, Verbindungselemente die EN 362.

## 9. Arbeitsplatzpositionierung

**9.1.** Anbringungen für EN 358 – Arbeitsplatzpositionierung

**9.2.** Die Arbeitsplatzpositionierung ermöglicht es einer Person, unterstützt durch eine persönliche Absturzsicherungs-ausrüstung so zu arbeiten, dass ein freier Fall verhindert wird. Für die Sicherheit ist es unerlässlich, dass sich der Anschlagpunkt für die Arbeitsplatzpositionierung auf oder über der Hüfthöhe des Benutzers befindet. Anschlagpunkte und tragende Elemente (einschließlich Bäume) müssen zu diesem Zweck geeignet sein und einer Belastung von mindestens 12 kN standhalten. Sofern zutreffend, müssen Anschlagpunkte die entsprechenden harmonisierten Normen gemäß der Verordnung (EU) 2016/425 einhalten, z. B. müssen Anschlagvorrichtungen der EN 795 entsprechen.  
**9.3.** Ein Hüftgurt sollte nicht verwendet werden, wenn ein vorhersehbares Risiko besteht, dass der Benutzer durch den Hüftgurt abgehängt oder einer unbeabsichtigten Zugbelastung ausgesetzt wird. Ein Rückhalte- oder Absturzsicherungs-system kann als Ergänzung der Ausrüstung, die den Benutzer in der Arbeitsplatzpositionierung unterstützt, erforderlich sein.

**9.4.** Das Verbindungsmittel / die Anschlagvorrichtung vom Anschlagpunkt zum gesicherten Benutzer sollte immer so straff wie möglich gehalten werden.

**9.5.** Seitenringe. Nur zur Verwendung in der Arbeitsplatzpositionierung. Nicht für die Schwebeposition.

Beim Arbeiten in der Schwebeposition mit einer

entsprechenden Anbringung (siehe Abschnitt 8 „Schwebeposition und Arbeitsplatzpositionierung“) kann die Positionierung in horizontaler Richtung mithilfe der Seitenringe erfolgen. Beim Arbeiten auf diese Weise sicherstellen, dass nicht über die Seitenringe in der Schwebeposition gearbeitet wird.

**9.6.** Die beiden Seitenringe müssen immer gleichzeitig angebracht werden.

**9.7.** Beispielprodukte, die mit Seitenringen kompatibel sind.  
Sicherstellen, dass die Anweisungen für jegliche Komponenten, die zusammen mit diesem Produkt genutzt werden, eingehalten werden. Sofern zutreffend, sicherstellen, dass andere Komponenten die relevanten harmonisierten Normen gemäß der Verordnung (EU) 2016/425 einhalten, z. B. müssen Verbindungsmittel die EN 354 einhalten, Verbindungselemente die EN 362.

## 10. Rückhalten

**10.1.** Anbringung für EN 358 – Rückhalten.

**10.2.** Rückhalten dient dazu, den Benutzer am Betreten eines Bereichs zu hindern, in dem ein Absturzrisiko besteht. Für die Sicherheit ist es unerlässlich, dass sich der Anschlagpunkt für das Rückhalten auf oder über der Hüfthöhe des Benutzers befindet. Anschlagpunkte und tragende Elemente (einschließlich Bäume) müssen zu diesem Zweck geeignet sein und einer Belastung von mindestens 12 kN standhalten. Sofern zutreffend, müssen Anschlagpunkte die entsprechenden harmonisierten Normen gemäß der Verordnung (EU) 2016/425 einhalten, z. B. müssen Anschlagvorrichtungen der EN 795 entsprechen.

**10.3.** Das Verbindungsmittel / die Anschlagvorrichtung muss den Benutzer am Betreten von Bereichen hindern, in denen das Risiko eines Sturzes aus der Höhe besteht.  
**10.4.** Ein Hüftgurt sollte nicht verwendet werden, wenn ein vorhersehbares Risiko besteht, dass der Benutzer durch den Hüftgurt abgehängt oder einer unbeabsichtigten Zugbelastung ausgesetzt wird.

**10.5.** Rückhaltevorrichtung hinten. Nur zum Rückhalten! Nicht für die Arbeitsplatzpositionierung oder Schwebeposition.

**10.6.** Beispielprodukte, die mit einer Rückhaltevorrichtung hinten kompatibel sind. Sicherstellen, dass die Anweisungen für jegliche Komponenten, die zusammen mit diesem Produkt genutzt werden, eingehalten werden. Sofern zutreffend, sicherstellen, dass andere Komponenten die relevanten harmonisierten Normen gemäß der Verordnung (EU) 2016/425 einhalten, z. B. müssen Verbindungsmittel die EN 354 einhalten, Verbindungselemente die EN 362.

## 11. Falsche Anbringung

**11.1.** Nicht abschließende Liste falscher Anbringungsweisen.

## 12. Nicht-PSA-bezogene Anbringung

**12.1.** Sitzgurt und Hüftgurt sind für ein maximales Gewicht von 150 kg (einschließlich Benutzer, Werkzeug und Ausrüstung) zugelassen. Werkzeug und Ausrüstung dürfen ein Gesamtgewicht von 30 kg nicht überschreiten.

**12.2.** Halterung für Ausrüstung. Keine PSA. Nicht zur Verwendung für die Arbeitsplatzpositionierung, die Schwebeposition oder das Rückhalten. Maximal 12 kg Belastung pro Halterungspunkt.

**12.2.1.** Beispielprodukte, die mit Halterungen für Ausrüstung kompatibel sind, finden Sie auf: [dmmwales.com/kinisi-compatible](http://dmmwales.com/kinisi-compatible)

**12.3.** 10-mm-Bohrungen. Keine PSA. Nicht zur Verwendung für die Arbeitsplatzpositionierung, die Schwebeposition oder das Rückhalten. Maximal 5 kg Belastung pro Halterungspunkt.

**12.3.1.** Beispielprodukte, die mit 10-mm-Bohrungen kompatibel sind, finden Sie auf: [dmmwales.com/kinisi-compatible](http://dmmwales.com/kinisi-compatible)

**12.4.** 5-mm-Bohrungen. Keine PSA. Nicht zur Verwendung für die Arbeitsplatzpositionierung, die Schwebeposition oder das Rückhalten. Maximal 5 kg Belastung pro Halterungspunkt.

**12.4.1.** Beispielprodukte, die mit 5-mm-Bohrungen kompatibel sind, finden Sie auf: [dmmwales.com/kinisi-compatible](http://dmmwales.com/kinisi-compatible)

**12.5.** Obere Befestigungspunkte Nicht-PSA. Keine PSA. Nicht zur Verwendung für die Arbeitsplatzpositionierung, die Schwebeposition oder das Rückhalten. Maximal 10 kg Belastung pro Halterungspunkt.

**12.6.** Boson Sitzöse. Keine PSA. Nicht zur Verwendung für die Arbeitsplatzpositionierung, die Schwebeposition oder das Rückhalten. Maximale Belastung 75 kg pro Seite (75+75 = 150 kg).

**12.6.1.** Kompatibles Produkt finden Sie auf: [dmmwales.com/kinisi-compatible](http://dmmwales.com/kinisi-compatible)

**12.7.** Rückseitige Anbringung. Nur zum Rückhalten. Nicht für die Arbeitsplatzpositionierung oder Schwebeposition. Geeignet zum Nicht-PSA-Einsatz für Werkzeuge. Maximale Belastung 10 kg. Bei Verwendung für ein Werkzeug mit einem energieaufnehmenden Verbindungsmittel verwenden, um die maximale Kraft auf weniger als 4 kN zu begrenzen.

## 13. Verwendungshinweise

**13.1.** Gebrauchsbedingungen  
Ätzende Säuren, Basen, Flüssigkeiten, Dämpfe, Gase, scheuernde und/oder scharfe Kanten, Wasser und Feuchtigkeit vermeiden. Bei Verwendung der Ausrüstung im Umfeld von beweglichen Maschinen und elektrischen Gefahrenquellen Vorsicht walten lassen.

Dieses Produkt ist zur Verwendung unter normalen klimatischen Bedingungen konzipiert (zwischen -30 °C und +50 °C). Nasse und eisige Bedingungen können die Festigkeit dieses Produkts verringern. Im Zweifelsfall wenden Sie sich an DMM.

**13.2.** Lager- und Transportbedingungen  
Nach erforderlicher Reinigung und Trocknung bewahren Sie das Produkt an einem kühlen, dunklen Ort auf, der trocken ist und sich in einer chemisch neutralen Umgebung ohne übermäßige Wärmeeinwirkung oder Wärmequellen befindet. Der Aufbewahrungsort darf auch keine hohe Feuchtigkeit, scharfen Kanten, Korrosionsmittel oder andere schadenverursachenden Bedingungen aufweisen. Lagern Sie das Produkt nicht in feuchtem Zustand.

**13.3.** Reinigung und Desinfektion  
In maritimer Umgebung das Produkt nach jedem Gebrauch reinigen. Das Produkt 15 Minuten lang in klarem, haushaltsüblichem Wasser bei 30 °C mit Flüssigseife (halogenfrei) im pH-Bereich von 5,5 bis 8,5 waschen. Spülen Sie es in klarem Wasser aus und trocknen Sie es auf natürliche Weise in einem warmen, belüfteten Raum, jedoch nicht in der Nähe von direkten Wärmequellen. Niemals in einem elektrischen Trockner oder in der Nähe von Heizkörpern trocken. Um ein Produkt wirksam zu reinigen/ desinfizieren, kann es erforderlich sein, den Vorgang mehrfach durchzuführen.

**13.4.** Schmierung  
Die Schmierung von Seileinsteller, Bauchschnalle und Seilschnalle(n) sollte erfolgen, nachdem die Komponenten gereinigt und trocknen gelassen wurden. Schmieren Sie den Mechanismus mit einem geeigneten Schmieröl. Öl sparsam einsetzen und überschüssiges Öl mit einem sauberen Tuch abwischen. Darauf achten, dass kein Öl auf Seile oder Gurtbänder gelangt. Kein Öl an Stellen anwenden, die beim Produktgebrauch mit Seilen oder Gurtbändern in Berührung kommen.

**13.5.** Wartung und Instandhaltung  
Dieses Produkt darf durch den Benutzer nicht markiert, verändert oder repariert werden, es sei denn, es liegt dazu eine Genehmigung durch DMM vor. Davon ausgenommen sind die Modifikationen, die in Abschnitt 18 „Modifikation – Warnung“ und danach aufgeführt werden. Im Zweifelsfall wenden Sie sich an DMM. Siehe Abschnitt 18 „Modifikation – Warnung“ für weitere Informationen.

**13.6.** Inspektion und gründliche Kontrolle  
Wir empfehlen, vor der Aufnahme des Gebrauchs sowie vor und nach jedem Einsatz eine Inspektion durch eine fachkundige Person durchzuführen. Wir empfehlen außerdem, dass mindestens einmal alle 6 Monate eine gründliche Kontrolle von einer fachkundigen Person durchgeführt wird (dies kann der Hersteller sein). Sicherstellen, dass jedes Verbindungselement zu

einem Sitzgurt vor dem Gebrauch überprüft wird. Schließ- und Einstellvorrichtungen während des Gebrauchs regelmäßig überprüfen. Reinigung und Desinfektion (Abschnitt 13.3) und Schmierung (Abschnitt 13.4) können einen nicht funktionierenden Mechanismus wieder gangbar machen.

Sicherstellen, dass alle Schrauben vorhanden und gesichert sind. Sicherstellen, dass keine Anzeichen von Korrosion an Metallteilen, Abriebspuren, Schnitt- oder Schlagspuren, Verformungen, Risse oder scharfe Kanten vorhanden sind. Vergewissern Sie sich, dass die Produktkennzeichnungen lesbar sind und dass alle Oberflächen/Teile sowohl innen als auch außen gründlich überprüft worden sind.

Den Zustand aller strukturellen Nähte, Seile und Gurtbänder (insbesondere an den Stellen, an denen sie durch Beschläge laufen), überprüfen. Überprüfen, ob sich Gurtbandstopper an den Gurtbändern befinden.

#### 13.7. Quarantäne

Ein Produkt muss in den folgenden Fällen auf deutlich erkennbare und eindeutige Weise gekennzeichnet und in Quarantäne versetzt und damit gegen unbeabsichtigten Gebrauch gesichert werden:

Keine Einhaltung der Gebrauchsbedingungen (Abschnitt 13.1) oder Lager- und Transportbedingungen (Abschnitt 13.2). Nicht im Einklang mit Abschnitt 13.5 „Wartung und Instandhaltung“ markiert, verändert oder repariert.

Inspektion und gründliche Kontrolle (Abschnitt 13.6) wurden nicht bestanden.

Ein Produkt darf erst nach gründlicher Kontrolle und schriftlicher Freigabe durch eine fachkundige Person wieder in Gebrauch genommen werden. Bei Zweifeln bezüglich des Zustands des Sitzgurts an DMM wenden; das Produkt erst wieder verwenden, nachdem DMM die Freigabe für den Gebrauch schriftlich bestätigt hat.

**13.8. Lebensdauer und technische Veralterung** In den folgenden Fällen muss ein Produkt ausgemustert werden:

Das Herstellungsdatum liegt über 10 Jahre zurück und das Produkt besteht aus Kunststoff oder Textilien.

Das Produkt war einer erheblichen Belastung oder den Kräften beim Abfangen eines Sturzes ausgesetzt.

Die gründliche Kontrolle nach einer Quarantäne (Abschnitt 13.7) wird nicht bestanden.

Die vollständige Nutzungsgeschichte ist nicht bekannt.







Das Produkt ist aufgrund von Veränderungen bei Gesetzgebung, Normen, Techniken oder durch Inkompatibilität mit anderen Ausrüstungsteilen veraltet.

## 14. Kennzeichnungen

**14.1.** Siehe Tabelle 14.3.

**14.2.** Innenseite des Hüftgurts.

**14.3.** Kennzeichnungen auf dem Sitzgurt.

Ref.	Kennzeichnung	Erläuterung
A		Hersteller – DMM International Ltd, Y Glyn, Llanberis, Gwynedd, Wales, GB, LL55 4EL
B	YRDAYXXXX#	Fortlaufende Fabrikationsnummer zur Identifizierung des Herstellungsdatums und der Charge
C	RXXX / HCXXX	Artikelnummer
D		Erinnerung, dass der Endbenutzer diese Anleitung sowie die Anleitung, die mit anderen Teilen der PSA geliefert wird, gelesen und verstanden haben muss, wenn diese zusammen mit diesem Artikel verwendet werden sollen
E	 0598	CE-Zeichen und Nummer der benannten Stelle
F	 0120	UKCA-Zeichen und Nummer der benannten Stelle
G	XXkN	MBS
H	S / M / L	Sitzgurtgröße
I	Bauchumfang XX – XXcm	Bauchumfangsbereich in cm
J	Beine: XX – XXcm	Beinumfangsbereich in cm
K	Max. Belastung: 150 kg	Maximale Nennbelastung (einschließlich Benutzer, Werkzeug und Ausrüstung)
L	EN 813:2008, EN 358:2018	Normen, die das Produkt erfüllt
M		Zeichnungen zur Erläuterung der Bedienung der Schnallen
N	Kinisi Max	Produktname
O	XXXXXX	Chargennummer
P		Kunstharz-Code
Q		Datumsstempel

## 15. Inspektions- und Kontrollnachweise

**15.1.** Inspektions- und Kontrollnachweise für Komponenten. Vor Gebrauch sind vom Benutzer folgende Informationen anzugeben.

<b>Hersteller</b>	DMM International Ltd
<b>Produktname</b>	
<b>Ort des Kaufs</b>	
<b>Seriennummer</b>	
<b>Name des Benutzers</b>	
<b>Kaufdatum</b>	
<b>Datum der ersten Benutzung</b>	
<b>Gegenstand zur persönlichen Verwendung</b>	
<b>Anmerkungen</b>	

**15.2.** Verweis auf schriftliche Inspektions- und Kontrollnachweise. Siehe Tabelle 15.3.

**P** – Kontrolle vor Gebrauch

**W** – Wöchentliche Inspektion

**T** – Gründliche Kontrolle

**E** – Besondere Umstände

Anmerkung: Gründliche Kontrollen müssen durch eine sachkundige Person durchgeführt werden.

**15.3.** Schriftliche Inspektions- und Kontrollnachweise.

Datum	Art der Kontrolle (P/W/T/E)	Befunde und Maßnahmen (Defekte, Reparaturen etc.)	Akzeptieren, korrigieren oder ablehnen	Nächster Kontrolltermin	Name und Unterschrift der fachkundigen Person
-------	-----------------------------	---	--	-------------------------	---

## 16. Baumusterprüfung

**16.1.** In Großbritannien zuständige Stelle für die Baumusterprüfung und das Produktionsverfahren: Nr. 0120: S.G.S. (UK) Ltd., Rossmore Industrial Estate, Inward Way, Ellesmere Port, CH65 3EN, GB. Zuständige Stelle der EU für die Baumusterprüfung und den Produktionsprozess: Nr. 0598: SGS Fimko Ltd, Takomotie 8, FI-00380, Helsinki, Finnland.

**16.2.** CE/EU-Konformitätserklärung: dmmwales.com/EU-DoC

## 17. Garantie

**17.1.** DMM garantiert für 3 Jahre, dass dieses Produkt frei von Material- und Herstellungsfehlern ist. Die Garantie deckt nicht die normale Abnutzung durch Gebrauch, falsche Lagerung, schlechte Wartung, Unfallschäden, Fahrlässigkeit, Modifikationen oder Änderungen, Korrosion oder eine Verwendung, für die das Produkt nicht konzipiert wurde.

## 18. Modifikation – Warnung

**18.1.** Die Brücken und viele weitere Teile des Kinisi MAX können aus diesen Gründen angepasst oder ersetzt werden: Benutzervorlieben, regelmäßige Austauschintervalle oder aufgrund einer nicht bestandenen Kontrolle.

**18.2.** Die folgenden Anweisungen und Abbildungen zeigen nur die von DMM zugelassenen Modifikationen sowie einige häufig vorkommende falsche Modifikationen; es ist unmöglich alle potenziellen Fehler vorherzusagen. Die Ausrüstung nicht auf eine andere Weise verändern oder ergänzen, es sei denn, es liegt eine schriftliche Genehmigung durch DMM vor.

**18.3.** DMM übernimmt keine Verantwortung für Schäden und Verletzungen, auch mit Todesfolge, die auf unsachgemäße Montage oder Modifikation zurückzuführen sind. Im

Zweifelsfall wenden Sie sich an DMM. Personen, die diese Ausrüstung modifizieren, tragen alle Risiken und übernehmen die volle Verantwortung für alle Schäden oder Verletzungen, die aus einer unsachgemäßen Montage oder Modifikation resultieren. Dieses Produkt darf nur durch sachkundiges Fachpersonal modifiziert werden.

**18.4. WICHTIG:** Vor der Durchführung von Modifikationen müssen Sie diese Informationen gelesen und verstanden haben.

## 19. Elastische Halteschleufe ersetzen

**19.1.** Die elastische Halteschleufe kann auf beiden Seiten der Bauchschnalle platziert werden, um überschüssiges Gurtband aufzunehmen. Die elastische Halteschleufe an den Beinen und die elastische Halteschleufe am Riser sind eingenäht und können daher nicht ersetzt werden.

## 20. Ersatzpolster

**20.1.** Es gibt drei Polster, die ersetzt werden können: Hüftpolster, Beinpolster links und Beinpolster rechts. Diese sind in drei Größen erhältlich: klein (hellgrau), medium (dunkelgrau) und groß (schwarz). Die Größe ist auf dem eingenähten Etikett angegeben.

**20.2.** Hüftpolster.

**20.3.** Beinpolster links.

**20.4.** Beinpolster rechts.

## 21. Überschüssiges Gurtband

**21.1.** Bevor Sie fortfahren, Abschnitt 18 „Modifikation – Warnung“ lesen! Die folgenden Modifikationen können zu Beschädigungen, Verletzungen oder zum Tod führen.

**21.2.** Es ist möglich, überschüssiges Gurtband dauerhaft zu entfernen. Dies ist an folgenden Teilen möglich: Hüftgurt (nicht ersetzbar), Riser-Gurtband und Beingurt. Das Abschneiden des überschüssigen Gurtbands verringert den Einstellbereich und macht den Sitzgurt zu einem Gegenstand zur persönlichen Verwendung.

**21.3.** Werkzeuge

**21.4.** Die Anleitungen zur Anpassung in Abschnitt 6 befolgen und den Sitzgurt auf die maximal gewünschte Größe einstellen. Berücksichtigen Sie voluminöse Kleidung und lassen Sie Spielraum für zusätzliche Anpassungen.

**21.5.** Entfernen Sie den Gurtbandstopper.

**21.6.** Markieren Sie mit Schneiderkreide mindestens 4 cm von der Schnalle entfernt eine Mittellinie, um die Positionierung zu erleichtern. Dies ist die empfohlene Position für den Gurtbandstopper.

Markieren Sie mit Schneiderkreide eine Stelle, die mindestens 2,5 cm von der empfohlenen Position für den Gurtbandstopper entfernt liegt. Dies ist die empfohlene Schnittlinie. Die Schnittlinie muss sich auf der Schnallen-Seite des bisherigen Lochs für den

Gurtbandstopper befinden! Wenn dies nicht der Fall ist, unterbrechen Sie und bringen Sie den Gurtbandstopper durch das bisherige Loch für den Gurtbandstopper wieder an.

**21.7.** Befolgen Sie die Anleitungen zur Anpassung in Abschnitt 6, bevor Sie fortfahren! Wenn die empfohlene Position für den Gurtbandstopper bei korrekt angepasstem Sitzgurt nicht zu den Anweisungen in Abschnitt 21.10 passt, unterbrechen Sie und bringen Sie den Gurtbandstopper durch das bisherige Loch für den Gurtbandstopper wieder an.

**21.8.** Stellen Sie das Gurtband so ein, dass Sie beim Arbeiten mit dem Heißmesser keine anderen Teile des Sitzgurts beschädigen.

**21.9.** Schneiden Sie das Gurtband mit einem Heißmesser entlang der Schnittlinie. Die Verwendung eines Heißmessers ist das einzige zulässige Schnittverfahren.

Hitzeverseigelte Gurtbandenden sind eine Sicherheitsanforderung. Wenn das Gurtband ausgefrante oder nicht versiegelte Fäden hat, sollten Sie es vorsichtig wieder erhitzen, um es wieder zu versiegeln.

**21.10.** Schrauben Sie den Gurtbandstopper mit einem Kreuzschlitzschraubendreher an der 4-cm-Markierung auf der Mittellinie des Gurtbands ein.

**21.11.** Prüfen Sie, ob der Gurtbandstopper vorhanden ist und sich innerhalb der Einstellgrenzen befindet. Einen Gurtbandstopper ausschließlich an dem Ende des Gurtbands anbringen, das der Einstellung dient.

**21.12.** Stellen Sie sicher, dass der Schraubenkopf bündig mit dem Gurtbandstopper abschließt und nicht aus dem Gurtbandstopper hervorsteht.

**21.13.** Das Etikett mittels Durchstreichen der Größenangaben mit einem dokumentenechten Stift anpassen.

**21.14.** Notieren Sie im Inspektions- und Kontrollnachweis (Abschnitt 15.1), dass der Sitzgurt nur zur persönlichen Verwendung vorgesehen ist.

## 22. Elastische Beinbänder ersetzen

**22.1.** Bevor Sie fortfahren, Abschnitt 18 „Modifikation – Warnung“ lesen! Die folgenden Modifikationen können zu Beschädigungen, Verletzungen oder zum Tod führen.

**22.2.** Entfernen Sie das elastische Beinband, indem Sie es zerschneiden und aus der Kunststoffschnalle und dann der Beinschlaufe herausfädeln.

Entfernen Sie das elastische Beinband zuerst nur auf einer Seite. Nutzen Sie das noch eingefädelt elastische Beinband dann als Vorlage zum Einfädeln.

**22.3.** Fädeln Sie das elastische Beinband in die Beinschlaufe.

**22.4.** Fädeln Sie das elastische Beinband in die Kunststoffschnalle.

## 23. Elastisches Band hinten ersetzen

**23.1.** Bevor Sie fortfahren, Abschnitt 18 „Modifikation – Warnung“ lesen! Die folgenden Modifikationen können zu Beschädigungen, Verletzungen oder zum Tod führen.

**23.2.** Bei kleinen Sitzgurten gibt es 2 elastische Bänder. Mittlere und große Sitzgurte haben 4 elastische Bänder.

**23.3.** Entfernen Sie das elastische Band hinten, indem Sie es aus dem Hüftgurt und dann aus der Beinschlaufe herausfädeln.

Entfernen Sie das elastische Band hinten zuerst nur auf einer Seite. Nutzen Sie das noch eingefädelt elastische Band hinten dann als Vorlage zum Einfädeln.

**23.4.** Fädeln Sie das elastische Band hinten in die Beinschlaufe.

**23.5.** Fädeln Sie das elastische Band in den Hüftgurt.

**23.6.** Mittlere und große Sitzgurte.

**23.6.1.** Außen.

**23.6.2.** Innen.

**23.7.** Kleine Sitzgurte.

**23.7.1.** Außen.

**23.7.2.** Innen.

## 24. Beinschlaufe ersetzen

**24.1.** Bevor Sie fortfahren, Abschnitt 18 „Modifikation – Warnung“ lesen! Die folgenden Modifikationen können zu Beschädigungen, Verletzungen oder zum Tod führen.

**24.2** Entfernen Sie die Beinschlaufe, indem Sie das elastische Band hinten herausfädeln, den Gurtbandstopper entfernen und das Gurtband herausfädeln.

Entfernen Sie den Beingurt zuerst nur auf einer Seite. Nutzen Sie den noch eingefädelt Beingurt dann als Vorlage zum Einfädeln.

**24.3** Fädeln Sie das Gurtband der neuen Beinschlaufe durch den Forward-D-Ring und die Beinschnalle.

Stellen Sie sicher, dass die Beinschlaufe für die richtige Seite verwendet sowie der Forward-D-Ring und die Beinschnalle korrekt eingefädelt wurden.

**24.4** Beingurt rechts (innerhalb der Beinschlaufe).

**24.5** Beingurt links (innerhalb der Beinschlaufe).

**24.6** Elastisches Band hinten in den Hüftgurt einfädeln – siehe Abschnitt 23 „Elastisches Band hinten ersetzen“.

**24.7** Gurtbandstopper anbringen – siehe Abschnitt 21 „Überschüssiges Gurtband“.

## 25. Riser-Gurt ersetzen

**25.1.** Bevor Sie fortfahren, Abschnitt 18 „Modifikation – Warnung“ lesen! Die folgenden Modifikationen können zu Beschädigungen, Verletzungen oder zum Tod führen.

**25.2.** Warnung! Drehmomentschlüssel verwenden.

**25.3.** Entfernen Sie den Riser-Gurt, indem

Sie den Gurtbandstopper entfernen, die Riser-Schnalle und den Forward-D-Ring herausfädeln und die Liegeringachse öffnen.

Entfernen Sie den Riser-Gurt zuerst nur auf einer Seite. Nutzen Sie den noch eingefädelt Riser-Gurt dann als Vorlage zum Einfädeln.

**25.4.** Stellen Sie sicher, dass das umgeschlagene Gurtbandende nach außen zeigt; bringen Sie das Gurtband am Liegering an, indem Sie die Liegeringachse durch die genähte Öse im Gurtband schieben. Achten Sie darauf, dass der O-Ring an der größeren Schraube vorhanden ist. Sichern Sie die Achse mit beiden Sicherungsschrauben.

**25.5.** Fädeln Sie das Gurtband durch den Forward-D-Ring und dann durch den Schlitz im Hüftteil, und fädeln Sie die Riser-Schnalle korrekt auf, bevor Sie das Ende zurück durch den Schlitz im Hüftteil schieben.

**25.6.1.** Einfädeln des Riser-Gurtbands auf der rechten Seite.

**25.6.2.** Einfädeln des Riser-Gurtbands auf der linken Seite.

**25.7.** Bringen Sie den Gurtbandstopper an. Zur Verwendung von Gurtbandstoppnern siehe Abschnitt 21 „Überschüssiges Gurtband“.

## 26. Brücken

26.1. Es gibt folgende Brückenoptionen mit einer Reihe möglicher Endbefestigungen und Längen.

## 27. Brückenbeschläge

**27.1.** Bevor Sie fortfahren, Abschnitt 18 „Modifikation – Warnung“ lesen! Die folgenden Modifikationen können zu Beschädigungen, Verletzungen oder zum Tod führen.

**27.2.** Warnung! Nyloc-Muttern müssen nach Entfernen durch neue Nyloc-Muttern ersetzt werden.

**27.3.** Warnung! Drehmomentschlüssel verwenden.

**27.4.** Anbringen eines Seileinstellers – R260.

**27.5.** Anbringen eines Seilknochens – R250-20.

**27.6.** Anbringen eines Knotenblockers – R250-40.

**27.7.** Kompatibilität von Brückenbeschlägen.

## 28. Knoten

**28.1.** Bevor Sie fortfahren, Abschnitt 18 „Modifikation – Warnung“ lesen! Die folgenden Modifikationen können zu Beschädigungen, Verletzungen oder zum Tod führen.

**28.2.** Zur Kompatibilität von Beschlägen siehe Abschnitt 27 „Brückenbeschläge“.

**28.3.** Wie man einen einfachen Stopperknoten bindet.

**28.4.** Wie man einen doppelten Stopperknoten bindet.

**28.5.** Wie man einen zweiten doppelten Stopperknoten bindet.

## 1. Advarsel

**1.1.** Arbejde i højde og lignende sportsgrene er i sig selv farlige aktiviteter. Personer, som benytter dette udstyr, er selv ansvarlige for at lære og på sikker vis øve sig i de korrekte metoder til brug af udstyret til det tiltænkte formål. Samt at forudse og træffe de rette forholdsregler i tilfælde af, at der skulle opstå en retningsituation. Selv en korrekt anvendelse af udstyret kan medføre livsfare og død. Medicinske tilstande kan påvirke sikkerheden for brugeren ved normal brug samt i nødsituationer. Enhver person som anvender dette udstyr påtager sig al risiko for enhver form for skade, herunder personskade, som måtte opstå som følge af dets brug. Der findes ingen erstatning for undervisning af en uddannet og kompetent person. Dette produkt må kun bruges af en person som er trænet i brugen af produktet, og som ved hvordan det bruges sikkert.

**1.2.** DMM vil ikke acceptere ansvar for skader, personskader eller dødsfald som følge af forkert brug. Hvis du er i tvivl, skal du kontakte DMM. Følgende instruktioner og diagrammer viser nogle af de almindelige rigtige og forkerte metoder til brug, det er dog umuligt at forudsige dem alle.

**1.3.** VIGTIGT: Læs og forstå disse oplysninger før brug. Producentens instruktioner skal være tilgængelige til brugerne, på det sprog som tales i det land hvor udstyret anvendes. Gem disse oplysninger for fremtidig reference.

**1.4.** Disse instruktioner omfatter brugen af DMM Kinisi MAX siddeseletøj, som overholder EN 813:2008 og EN 358:2018. Siddeseletøj og taljerem er godkendt til en maksimal vægt på 150 kg (inklusive bruger, værktøj og udstyr). Formål og tilsigtet brug af dette seletøj er til progression på et reb og arbejdspositionering. Designet til forebyggelse af fald fra højder, når det bruges i overensstemmelse med de standarder og procedurer som er beskrevet i disse instruktioner. Dette produkt må ikke bruges ud over dets grænser, og må ikke bruges til andre formål end hvad det er designet til.

**1.5.** Dele fremhævet med rødt i illustrationerne, er for at fremhæve de angivne elementer, og henviser ikke til delens faktiske farve. Se eksempler herunder.

## 2. Advarselssymboler

	Ja
	Nej
	<b>Vær opmærksom</b>
	<b>Advarsel!</b> Kan resultere i kvæstelser eller skader på produktet
	<b>Advarsel!</b> Kan resultere i dødsfald
	<b>Advarsel!</b> Brug momentnøgle
	<b>Advarsel!</b> Nyloc-møtrikker skal udskiftes med en ny Nyloc-møtrik, hvis de fjernes

## 3. Nomenklatur

	Del	Materiale
a	Taljepude	Skum/polyester
b	Taljewebling	Polyester
c	Elastikholdeløkke til talje	Elastisk
d	Bro	Se d.i / d.ii / d.iii
d.i	Syet øjereb	Dyneema/polyester
d.ii	Syet endereb	Dyneema/polyester
d.iii	Syet øjewebling	Polyester
e	Ankerring	Aluminium
f	Fremad D	Aluminium
f.i	Rebjustering	Aluminium
f.ii	Rebber	Aluminium
f.iii	Knudeblokker	Aluminium
g	Benelastik	Elastisk
h	Afstivningshæftning	Polyester
i	Taljespænde	Aluminium
j	Sideringe	Se j.i / j.ii / j.iii
j.i	Liggende ringaksel	Rustfrit stål
j.ii	Liggende ring	Aluminium
j.iii	Sidering	Aluminium
k	Webbingstopper	Plast
l	Stigewebling	Polyester
m	Benwebbing	Polyester
n	Krogspænde i plast og D-ring	Plast
o	Benpuder	Skum/polyester
p	Øverste enhedsfastgørelse, non-PPE	Polyester
q	Stigespænde	Aluminium
r	Bengearbeslag	Plast
s	Benløkke	Plast
t	Taljerem	Plast
u	Taljegearbeslag	Plast
v	Holdeenhed til ryg	Aluminium
w	Elastik til ryg	Elastisk
x	Benspænde	Aluminium

## 4. Størrelse

Lagerkode	Størrelse	Overensstemmelse	Talje (cm tommer)**	Ben (cm tommer)**	Maks. vægt (kg lbs)*	Vægt (kg lbs)
HC611	Small	EN 813:2008, EN 358:2018	65 – 83	44 – 59	150	2,6
HC612	Medium	EN 813:2008, EN 358:2018	25,6 – 32,7	17,3 – 23,2	330	5,7
HC613	Large	EN 813:2008, EN 358:2018	75 – 102	47 – 63	150	2,7
			29,5 – 40,1	18,5 – 24,8	330	5,9
			88 – 123	51 – 73	150	2,8
			34,6 – 48,4	20,1 – 28,7	330	6,2

\*Inklusive bruger, værktøj og udstyr.

\*\*Den oprindelige producentstørrelse er vist i tabellen ovenfor. Hvis en bruger modificerer seletøjet i overensstemmelse med ekstra webbing (afsnit 21), kan størrelserne variere.

## 5. Spænder

- Lukket taljespænde og benspænde.
- Åben taljespænde og benspænde.
- Spænd taljewebling og benwebbing.
- Løsn taljewebling og benwebbing.
- Afkort stigewebling.
- Forlæng stigewebling.
- Webbingstopper skal være til stede.
- Justeringsgrænser for webbingstopper.

## 6. Tilpasning

- Før den første brug, skal brugeren udføre en komfort- og justeringstest et sikkert sted, for at sikre, at siddeseletøjet har den korrekte størrelse, har tilstrækkelig justering og med et acceptabelt komfortniveau for det tilsigtede brug.
- Tag seletøjet på stående.
- Fastgør og spænd taljeremwebbingen.
- Sørg for, at seletøjet sidder korrekt. Taljeremmen må ikke kunne glide ned over hofterne.
- Fastgør det elastiske plastspænde på benet. Sørg for, at benløkkerne er tilstrækkeligt spændt til at holde placeringen i stående position.
- Fastgør benspænderne. Justér benwebbingen til den ønskede længde.
- Justér stigeweblingen til den ønskede længde.
- Justér elastikken til ryggen.
- Før brug skal der udføres en kontrol af klatreseletøjet, hvor brugeren hænges fra EN 813 fastgørelsespunkterne, ophængnings- og arbejdspositionering (afsnit 8) på seletøjet, med deres udstyr ved jordniveau for at sikre, at: Taljespænde og benspænder er korrekt fastspændt. Taljerem og benløkker forbliver i korrekt position når brugeren fjerner deres fødder fra jorden.

## 7. Rebjustering

- Afkort broen.
- Forlæng broen. Når man forlænger broen skal det sikres, at man forbliver i ophængt position, arbejdspositionering eller fastgørelsesposition. Arbejd ikke i faldsikring.

**7.3.** Sørg for, at rebets broender er bundet i henhold til vejledningen under knuder (afsnit 28), og at afstivningshæftningerne er til stede.

## 8. Ophængnings- og arbejdspositionering

**8.1.** EN 813 – fastgørelser til ophængnings- og arbejdspositionering.

**8.1.1** Hvor muligt, skal ankeret være direkte over brugeren. Ankerpunkter og strukturelle punkter (inklusive træer) skal være passende, og kunne holde en belastning på mindst 12 kN. Hvor passende, skal ankerpunkter overholde de passende harmoniserede standarder, i henhold til forordning (EU) 2016/425 dvs. ankerenheder skal overholde EN 795.

**8.1.2** Ophængstrauma kan forårsage alvorlig kvæstelse og dødsfald. Undgå at hænge uden støtte i seletøjet i længere perioder.

**8.1.3** Sørg for, at pendulsving minimeres for brugeren, og kontrollér risikoen.

**8.1.4** Siddeseletøj må ikke bruges til faldsikring! Der skal bruges et fuldt kropsseletøj til faldsikring.

**8.2.** Fremad D. Til brug i ophængnings- og arbejdspositionering.

**8.2.1** De to fremad D skal altid fastgøres på samme tid.

**8.2.2** Eksempel på produkter som er kompatible med fremad D.

Sørg for, at du overholder instruktionerne for alle komponenter som bruges med dette produkt. Hvor passende, skal det sikres, at komponenterne overholder de passende harmoniserede standarder, i henhold til forordning (EU) 2016/425 dvs. taljereb skal overholde EN 354 eller EN 358, forbindelser EN 362.

**8.3.** Rebbro(er). Til brug i ophængnings- og arbejdspositionering.

**8.3.1.** Hver rebbro kan fastgøres enkeltvis eller i kombination.

**8.3.2.** Eksempel på produkter som er kompatible med rebbroer. Visit: [dmmwales.com/kinisi-compatible](http://dmmwales.com/kinisi-compatible)

Sørg for, at du overholder instruktionerne for alle komponenter som bruges med dette produkt. Hvor passende, skal det sikres, at komponenterne overholder de passende harmoniserede standarder, i henhold til forordning (EU) 2016/425 dvs. taljereb skal overholde EN 354, forbindelser EN 362.

**8.3.3.** Webbingbro. Til brug i ophængnings- og arbejdspositionering.

**8.3.4.** Eksempel på produkter som er kompatible med webbingbroer. Visit: [dmmwales.com/kinisi-compatible](http://dmmwales.com/kinisi-compatible)  
Sørg for, at du overholder instruktionerne for alle komponenter som bruges med dette

produkt. Hvor passende, skal det sikres, at komponenterne overholder de passende harmoniserede standarder, i henhold til forordning (EU) 2016/425 dvs. taljereb skal overholde EN 354, forbindelser EN 362.

## 9. Arbejdspositionering

**9.1.** Fastgørelse til EN 358 – arbejdspositionering.

**9.2.** Arbejdspositionering giver en person mulighed for at arbejde understøttet af personligt faldbeskyttelsesudstyr på en sådan måde, at et frit fald forebygges. Det er vigtigt for sikkerheden, at ankerpunktet for arbejdspositionering placeres ved eller over brugerens taljeniveau. Ankerpunkter og strukturelle punkter (inklusive træer) skal være passende, og kunne holde en belastning på mindst 12 kN. Hvor passende, skal ankerpunkter overholde de passende harmoniserede standarder, i henhold til forordning (EU) 2016/425 dvs. ankerenheder skal overholde EN 795.

**9.3.** En taljereb bør ikke bruges, hvis der er en forudsigelig risiko for, at brugeren bliver ophængt eller udsættes for utilsigtet spænding fra taljerebmen. Et backup- eller faldsikringsystem kan være nødvendigt som et supplement til udstyret, for at understøtte brugeren i arbejdspositionering.

**9.4.** Taljerebet/ankerenhed fra ankerpunktet til den fastgjorte bruger, skal altid holdes så spændt som muligt.

**9.5.** Sideringe. Må kun bruges i arbejdspositionering. Ikke til ophængningsposition.

Hvis der arbejdes i en ophængningsposition med passende fastgørelse, se ophængnings- og arbejdspositionering (afsnit 8), er det muligt at positionere sig horisontalt ved hjælp af sideringe. Hvis der arbejdes på denne måde, skal det sikres, at man ikke arbejder i ophængningsposition fra sideringene.

**9.6.** De to sideringe skal altid fastgøres på samme tid.

**9.7.** Eksempel på produkter som er kompatible med sideringe.

Sørg for, at du overholder instruktionerne for alle komponenter som bruges med dette produkt. Hvor passende, skal det sikres, at komponenterne overholder de passende harmoniserede standarder, i henhold til forordning (EU) 2016/425 dvs. taljereb skal overholde EN 354, forbindelser EN 362.

## 10. Holdeenhed

**10.1.** Fastgørelse til EN 358 – holdeenhed.

**10.2.** Holdeenhed for at forhindre brugeren i at komme ind i et område, hvor der er en risiko for at falde. Det er vigtigt for sikkerheden, at ankerpunktet for holdeenheden placeres ved eller over brugerens taljeniveau. Ankerpunkter og strukturelle punkter (inklusive træer) skal være

passende, og kunne holde en belastning på mindst 12 kN. Hvor passende, skal ankerpunkter overholde de passende harmoniserede standarder, i henhold til forordning (EU) 2016/425 dvs. ankerenheder skal overholde EN 795.

**10.3.** Taljerebet/ankerenheden skal forhindre brugeren i at nå zoner, hvor der er en risiko for at falde fra højder.

**10.4.** En taljereb bør ikke bruges, hvis der er en forudsigelig risiko for, at brugeren bliver ophængt eller udsættes for utilsigtet spænding fra taljerebmen.

**10.5.** Holdeenhed til ryg. Kun til fastholdelse! Ikke til arbejdspositionering eller ophængning.

**10.6.** Eksempel på produkter som er kompatible med holdeenhed til ryg. Sørg for, at du overholder instruktionerne for alle komponenter som bruges med dette produkt. Hvor passende, skal det sikres, at komponenterne overholder de passende harmoniserede standarder, i henhold til forordning (EU) 2016/425 dvs. taljereb skal overholde EN 354, forbindelser EN 362.

## 11. Forkert fastgørelse

**11.1.** Listen over forkerte fastgørelser er ikke fyldestgørende.

## 12. Non-PPE fastgørelse

**12.1.** Siddeseletøj og taljereb er godkendt til en maksimal vægt på 150 kg (inklusive bruger, værktøj og udstyr). Værktøj og udstyr må ikke overstige samlet 30 kg.

**12.2.** Gearbeslag. Ikke PPE. Må ikke bruges i arbejdspositionering, ophængning eller fastholdelse.

Maksimal belastning på 12 kg pr. fastgørelsespunkt.

**12.2.1.** Eksempel på produkter som er kompatible med gearbeslag.

Visit: [dmmwales.com/kinisi-compatible](http://dmmwales.com/kinisi-compatible)

**12.3.** 10 mm huller. Ikke PPE. Må ikke bruges i arbejdspositionering, ophængning eller fastholdelse.

Maksimal belastning på 5kg pr. fastgørelsespunkt.

**12.3.1.** Eksempel på produkter som er kompatible med 10 mm huller.

Visit: [dmmwales.com/kinisi-compatible](http://dmmwales.com/kinisi-compatible)

**12.4.** 5mm huller. Ikke PPE. Må ikke bruges i arbejdspositionering, ophængning eller fastholdelse.

Maksimal belastning på 5kg pr. fastgørelsespunkt.

**12.4.1.** Eksempel på produkter som er kompatible med 5 mm huller.

Visit: [dmmwales.com/kinisi-compatible](http://dmmwales.com/kinisi-compatible)

**12.5.** Øverste enhedsfastgørelser, non-PPE. Ikke PPE. Må ikke bruges i arbejdspositionering, ophængning eller fastholdelse.

Maksimal belastning på 10kg pr. fastgørelsespunkt.

**12.6.** Bosun-siddeøje. Ikke PPE. Må ikke bruges i arbejdspositionering, ophængning eller fastholdelse.

Maksimal belastning på 75 kg. pr. side (75+75 = 150 kg).

**12.6.1.** Kompatibelt produkt. Visit: [dmmwales.com/kinisi-compatible](http://dmmwales.com/kinisi-compatible)

**12.7.** Fastgørelse til ryg. Kun til fastholdelse.

Ikke til arbejdspositionering eller ophængning. Passende som non-PPE til værktøjer.

Maksimal belastning på 10 kg. Hvis det bruges til værktøj, skal det bruges med et taljereb med energifordeling, for at begrænse den maksimale kraft til under 4 kN.

## 13. Brug og vejledning

**13.1.** Betjeningsforhold

Undgå ætsende syrer, baser, væsker, dampe, gasser, slibende og/eller skarpe kanter, vand eller fugt. Vær forsigtig når udstyret bruges i nærheden af bevægende maskiner og elektriske farer. Produktet er designet til anvendelse under normale klimatiske forhold (mellem -30 °C og 50 °C). Våde og isede forhold kan reducere produktets styrke. Hvis du er i tvivl skal du kontakte DMM.

**13.2.** Opbevarings- og transportforhold

Efter enhver nødvendig rengøring og tørring, skal seletøjet opbevares på et køligt, tørt, mørkt sted i et kemisk neutralt miljø væk fra overdreven varme eller varmekilder, høj luftfugtighed, skarpe kanter, ætsende stoffer eller andre mulige årsager til skade. Må ikke opbevares i våd tilstand.

**13.3.** Rengøring og desinficering

Rengøring anbefales efter hver anvendelse i havmiljøer. Vask i 30 °C rent husholdningsvand med flydende sæbe (må ikke indeholde halogen) med en pH-værdi på 5,5 til 8,5 i 15 minutter. Skyl i rent vand og tør naturligt i et varmt ventileret rum væk fra direkte varme. Må aldrig tørres med eltørrer eller i nærheden af radiatorer. Det kan være nødvendigt at gentage processen for effektivt at rengøre og/eller desinficere et produkt.

**13.4.** Smøring

Smøring af rebjustering, taljespænde og bensespænde(r) skal udføres efter komponenterne er blevet rengjort, og er gennemtørret. Smør mekanismen med en passende smøreolie. Påfør olien sparsomt, og tør overskydende olie af med en ren klud. Sørg for, at der ikke kommer olie på rebet eller webbingen, og påfør ikke olie i nærheden af de steder, hvor rebet eller webbingen kan komme i kontakt med hinanden under brug.

**13.5.** Vedligeholdelse og service

Dette produkt må ikke mærkes, ændres eller repareres af brugeren, medmindre det er godkendt af DMM, undtagen de modifikationer som er vis under Modificering – advarsel (afsnit 18) og frem. Hvis du er i tvivl skal du kontakte DMM. Se Modificering – advarsel (afsnit 18) for

yderligere oplysninger.

**13.6.** Inspektion og omhyggelig undersøgelse Vi anbefaler, at der udføres en inspektion af en kompetent person før produktet tages i anvendelse, før og efter hver anvendelse. Vi anbefaler også en gennemgående undersøgelse mindst hver sjette måned af en kompetent person (dette kan være fabrikanten).

Sørg for, at enhver forbindelse til et seletøj kontrolleres før brug.

Kontrollér regelmæssigt fastgørelser og justeringer under brug. Rengøring og desinficering (afsnit 13.3) og smøring (afsnit 13.4) kan ubedre den dysfunktionel mekanisme. Sørg for, at alle skruer er til stede og fastspændt.

Kontrollér, at der ikke er tegn på korrosion på metaldele, mærker fra slid, mærker fra snit eller slag, deformation, revner eller skarpe kanter.

Kontrollér, at produktmærkerne er læselige, og at alle overflader/dele er blevet kontrolleret grundigt både indvendigt og udvendigt. Kontrollér tilstanden af alle strukturelle syninger, reb og webbing (især områder hvor disse passerer gennem hardware). Kontrollér, at webbingstopperne er på webbingenderne.

**13.7.** Karantæne

Et produkt skal mærkes på en tydelig og utvetydig måde, og placeres i karantæne, så det ikke kan bruges utilsigtet, når:

Det ikke er i overensstemmelse med betjeningsforholdene (afsnit 13.1) eller opbevarings- og transportforhold (afsnit 13.2). Det er mærket, modificeret eller repareret på en måde som ikke er i overensstemmelse med vedligeholdelse og service (afsnit 13.5). Det ikke passerer inspektion og omhyggelig undersøgelse (afsnit 13.6).

Et produkt må kun tages i service igen efter en omhyggelig undersøgelse, og en skriftlig godkendelseserklæring fra en kompetent person. Hvis du har tvivl om seletøjets stand, skal du kontakte DMM; må ikke anvendes igen, medmindre DMM skriftligt svarer, at det kan tages i brug igen.

**13.8.** Holdbarhed og forældelse

Et produkt skal tages ud af service når: Det er mere end 10 år fra produktionsdatoen, og er fremstillet af plast eller tekstiler. Det har været underlagt en enorm belastning, eller kræfterne ved faldsikring. Det ikke passerer inspektion efter karantæne (afsnit 13.7)

Du ikke er vidende om produktets fulde brugshistorik.







Det bliver forældet på grund af ændringer i lovgivning, standarder, teknik eller ikke længere er kompatibelt med andet udstyr.

## 14. Mærkater

**14.1.** Referencetabeller 14.3.

**14.2.** Indvendig taljereb.

**14.3.** Mærkater på seletøj.

Ref.	Mærkat	Oplysninger
A		Producent – DMM International Ltd, Y Glyn, Llanberis, Gwynedd, Wales, UK, LL55 4EL
B	YRDAYXXXX#	Produktionsår/-dag og individuelt serienummer
C	RXXX / HCXXX	Delkode
D		Påmindelse om, at slutbrugeren skal læse og forstå disse vejledninger samt de vejledninger, der leveres med andre PPE enheder, hvis de skal anvendes sammen med dette produkt
E	 0598	CE-mærkning og nummer for bemyndiget organ
F	 0120	UKCA-mærkning og nummer for bemyndiget organ
G	XXkN	MBS
H	S / M / L	Seletøjsstørrelse
I	Talje: XX – XX cm	Taljestørrelse i cm
J	Ben: XX – XX cm	Benstørrelse i cm
K	Maks. belastning: 150 kg	Maksimal klassificeret belastning (inklusive bruger, værktøj og udstyr)
L	EN 813:2008, EN 358:2018	Standarder som produktet overholder
M		Tegninger, der viser, hvordan spænderne skal anvendes
N	Kinisi Max	Produktnavn
O	XXXXXX	Partinummer
P		Plastresinkode
Q		Datostempel

## 15. Inspektions- og undersøgelsesdokument

**15.1.** Dokument for inspektion og omhyggelig undersøgelse af komponent. Før brug er det obligatorisk at brugeren udfylder følgende oplysninger.

Producent	DMM International Ltd
Produktnavn	
Købssted	
Serienummer	
Brugerens navn	
Købsdato	
Dato for første brug	
Personligt udstedt produkt	
Bemærkninger	

**15.2.** Skriftlig dokumentreference for inspektion og omhyggelig undersøgelse. Se tabel 15.3.

**P** – Kontrol før brug

**W** – Ugentlig inspektion

**T** – Omhyggelig undersøgelse

**E** – Særlige forhold

Bemærk: Grundige undersøgelser skal udføres af en kompetent person.

**15.3.** Skriftlig dokument for inspektion og omhyggelig undersøgelse.

Dato	Inspektionstype (P, W, T eller E)	Resultater og foranstaltninger (fej, reparationer osv.)	Accepter, korriger eller arvis	Inspektionsdato	Næste inspektion	Den kompetente persons navn og underskrift

## 16. Undersøgelsestype

**16.1.** Den ansvarlige myndighed i Storbritannien for undersøgelsestype og produktionsproces er: Nr. 0120: S.G.S. (UK) Ltd., Rossmore Industrial Estate, Inward Way, Ellesmere Port, CH65 3EN, UK.

Den ansvarlige myndighed i Europa for undersøgelsestype og produktionsproces er: Nr. 0598: SGS Fimko Ltd, Takomotie 8, FI-00380, Helsinki, Finland.

**16.2.** CE/EU-overensstemmelseserklæring: [dmmwales.com/EU-DoC](http://dmmwales.com/EU-DoC)

## 17. Garanti

**17.1.** DMM giver en produktgaranti på tre år for defekter i materialer eller under produktionen. Garantien dækker ikke produktet for normal slidage som opstår under brug, forkert opbevaring, dårlig vedligeholdelse, utilsigtet skade, forsømmelighed, eventuelle modificeringer eller ændringer, rust, eller brug som er uden for produktets tilsigtede brug.

## 18. Modificering – advarsel

**18.1.** Broerne og mange andre dele af Kinisi MAX kan tilpasses eller udskiftes, baseret på brugerpræference, jævnlige udskiftningsintervaller eller på grund af en fejlende inspektion.

**18.2.** Følgende instruktioner og piktogrammer viser de eneste modificeringer som er godkendt

af DMM, samt nogle af de mest almindelige forkerte modificeringer. Det er umuligt at forudsige dem alle. Du må ikke modificere eller tilføje til udstyret på nogen måde, uden en forudgående skriftlig tilladelse fra DMM.

**18.3.** DMM vil ikke acceptere ansvar for skader, personskader eller dødsfald som følge af forkert montering eller modificering. Hvis du er i tvivl, skal du kontakte DMM. Enhver person som modificerer dette udstyr påtager sig al risiko for enhver form for skade, herunder personskade, som måtte opstå som følge af forkert montering eller modificering. Dette produkt må kun modificeres af kompetente professionelle.

**18.4.** VIGTIGT: Læs og forstå disse oplysninger før modificering.

## 19. Udskiftning af elastikhodeløkke

**19.1.** Elastikhodeløkken kan placeres på enhver side af taljespændet, for at kontrollere ekstra webbing. Benelastikhodeløkken og stigeelastikhodeløkken er indsyet, så de kan ikke udskiftes.

## 20. Udskiftningspuder

**20.1.** Der er tre puder som kan udskiftes: Taljepude, venstre benpude og højre benpude. De kommer i tre størrelser: small (lysegrå), medium (mørkegrå) og large (sort). Størrelsen kan ses på det påsyede mærkat.

**20.2.** Taljepude.

**20.3.** Venstre benpude.

**20.4.** Højre benpude.

## 21. Ekstra webbing

**21.1.** Læs afsnit 18 – modificering – advarsel før du fortsætter! Følgende modificeringer kan forårsage skade, kvæstelse eller dødsfald.

**21.2.** Det er muligt at afkorte ekstra webbing permanent. Dette er muligt på: Taljwebbing (kan ikke udskiftes), stigewebbing og benwebbing. Ved at fraskære det ekstra webbing, vil det reducere justeringsområdet, hvormed seletøjet bliver et produkt til personligt brug.

**21.3.** Værktøjer

**21.4.** Følg vejledningen i tilpasning (afsnit 6), og angiv seletøjet til den maksimale ønskede størrelse. Tag hensyn til løst tøj, og tillad ekstra justering.

**21.5.** Fjern webbingstopperen.

**21.6.** Markér med skrædderkridt minimum 4 cm fra spændet, inkluder en midterlinje for at hjælpe med positionering. Dette er den anbefalede placering af webbingstopperen.

Markér med skrædderkridt minimum 2,5 cm fra den anbefalede placering af webbingstopperen. Dette er den anbefalede skærelinje.

Skærelinjen skal være på spændesiden af det aktuelle webbingstopperhul! Hvis dette ikke er tilfældet, skal du stoppe og genforbinde webbingstopperen gennem det aktuelle webbingstopperhul.

**21.7.** Følg vejledningen i tilpasning (afsnit 6)

før du fortsætter! Når seletøjet sidder korrekt, og den anbefalede placering af webbingstopperen ikke overholder vejledningen i afsnit 21.10 skal du stoppe og genforbinde webbingstopperen gennem det aktuelle webbingstopperhul.

**21.8.** Justér webbingen for at sikre, at du ikke beskadiger nogen anden del af seletøjet med den varme kniv.

**21.9.** Skær webbingen ved skærelinjen med en varm kniv. En varm kniv er den eneste skæremetode som er tilladt.

Varmeforseglede webbingender er et sikkerhedskrav. Hvis webbingen har flossede eller uforseglede tråde, skal du omhyggeligt bruge varme igen for at forsegle igen.

**21.10.** Med en stjerneskruestrækker skrues webbingstopperen ved 4 cm mærket på midterlinjen på webbingen.

**21.11.** Inspicér, at webbingstopperen er til stede og inden for justeringsgrænserne. Placér ikke webbingstopperne andre steder end justeringsenden på webbingen.

**21.12.** Sørg for, at skuehovedet flugter med webbingstopperen, og ikke trænger ud af webbingstopperen.

**21.13.** Modificér mærkatet ved at ridse størrelsen ud med en permanent markør.

**21.14.** Registrér i inspektions- og undersøgelsesdokumentet (afsnit 15.1) at seletøjet kun er til personligt brug.

## 22. Udskiftning af benelastik

**22.1.** Læs afsnit 18 – modificering – advarsel før du fortsætter! Følgende modificeringer kan forårsage skade, kvæstelse eller dødsfald.

**22.2.** Fjern benelastikken ved at skære og løsne den fra plastsæendet, og derefter benløkken. Benelastikken skal oprindeligt kun fjernes fra en side. Derefter bruges den resterende benelastiks trådning som reference til den særlige trådmetode.

**22.3.** Fastgør benelastikken i benløkken.

**22.4.** Fastgør benelastikken i plastsæendet.

## 23. Udskiftning af elastik til ryg

**23.1.** Læs afsnit 18 – modificering – advarsel før du fortsætter! Følgende modificeringer kan forårsage skade, kvæstelse eller dødsfald.

**23.2.** Seletøjer i størrelse small, brug 2 elastikker. Seletøjer i størrelse large og medium, brug 4 elastikker.

**23.3.** Fjern elastikken til ryggen ved at løsne den fra taljremmen, og derefter benløkken. Elastikken til ryggen skal oprindeligt kun fjernes fra en side. Derefter bruges trådningen på den resterende elastik til ryggen som reference til den særlige trådmetode.

**23.4.** Før bagerste elastik ind i benløkken.

**23.5.** Før elastikken ind i taljremmen.

**23.6.** Seletøjer i størrelse large og medium.

**23.6.1.** Indvendigt.

**23.6.2.** Udvendigt.

23.7. Seletøj i størrelse small.

23.7.1. Udvendigt.

23.7.2. Indvendigt.

## 24. Udskiftning af benløkke

24.1. Læs afsnit 18 – modificering – advarsel før du fortsætter! Følgende modificeringer kan forårsage skade, kvæstelse eller dødsfald.

24.2 Fjern benløkken ved at løsne elastikken til ryggen, fjern webbingstopperen og løsne webbingen.

Benwebbingen skal oprindeligt kun fjernes fra en side. Derefter bruges den resterende benwebbings trådning som reference til den særlige trådmetode.

24.3 Trådwebbing af ny benløkke gennem fremad D og benspænde.

Sørg for, at den korrekte side af benløkken bruges, fremad D er korrekt trådet og at benspændet er korrekt trådet.

24.4 Højre benwebbing (indvendigt på benløkke).

24.5 Venstrebenwebbing (indvendigt på benløkke).

24.6 Tråd elastikken til ryggen ind i taljeremmen – se udskiftning af elastik til ryg (afsnit 23).

24.7 Fastgør webbingstopperen – se ekstra webbing (afsnit 21).

## 25. Udskiftning af stigewebbing

25.1. Læs afsnit 18 – modificering – advarsel før du fortsætter! Følgende modificeringer kan forårsage skade, kvæstelse eller dødsfald.

25.2. Advarsel! Brug momentnøgle.

25.3. Fjern stigewebbingen ved at fjerne webbingstopperen, løsne stigespændet og fremad D og løsne den liggende ringaksel.

Stigewebbingen skal oprindeligt kun fjernes fra en side. Derefter bruges den resterende stigewebbings trådning som reference til den særlige trådmetode.

25.4. Sørg for at webbingen vender omvendt og udad, og fastgør webbingen til den liggende ring, ved at placere den liggende ringaksel gennem det indsyede øje i webbingen. Sørg for, at o-ringen er til stede på den store skrue. Fastgør akslen med begge låseskruer.

25.5. Tråd webbingen gennem fremad D, derefter åbningen i talken og tråd stigespændet korrekt før enden føres tilbage gennem åbningen i taljen.

25.6.1. Højre sides trådning på stigewebbing.

25.6.2. Venstre sides trådning på stigewebbing.

25.7. Fastgør webbingstopperen. For brug af webbingstopperen, se ekstra webbing (afsnit 21).

## 26. Broer

26.1. Dette er bromulighederne med et udvalg af afslutninger og længder.

## 27. Bro-hardware

27.1. Læs afsnit 18 – modificering – advarsel før du fortsætter! Følgende modificeringer kan forårsage skade, kvæstelse eller dødsfald.

27.2. Advarsel! Nyloc-møtrikker skal udskiftes med en ny Nyloc-møtrik, hvis de fjernes.

27.3. Advarsel! Brug momentnøgle.

27.4. Fastgørelse af rebjustering – R260.

27.5. Fastgørelse af rebben – R250-20.

27.6. Fastgørelse af knudeblokker – R250-40.

27.7. Kompatibilitet med bro-hardware.

## 28. Knuder

28.1. Læs afsnit 18 – modificering – advarsel før du fortsætter! Følgende modificeringer kan forårsage skade, kvæstelse eller dødsfald.

28.2. Se bro-hardware (afsnit 27) for hardwarekompatibilitet.

28.3. Sådan binder man en enkelt stopperknude.

28.4. Sådan binder man en dobbelt stopperknude.

28.5. Sådan binder man en anden dobbelt stopperknude.

es

## 1. Advertencia

1.1. El trabajo en alturas y otras actividades relacionadas son peligrosos por naturaleza. Toda persona que use este equipo es responsable de aprender y practicar las técnicas adecuadas a fin de usarlo para los fines a los que está destinado, y prever y tomar las medidas oportunas en situaciones en las que sea necesario un rescate. Incluso las técnicas y el uso del equipo correctos pueden tener consecuencias fatales. Los problemas de salud pueden afectar a la seguridad del usuario del equipo tanto si se hace un uso normal como si se hace uno de emergencia. Toda persona que use este equipo asume todos los riesgos y se hace enteramente responsable de todos los daños o lesiones que su uso pueda ocasionar. Este documento no pretende sustituir a ninguna formación impartida por una persona cualificada y competente. Este producto solo pueden utilizarlo personas formadas y competente en su uso seguro.

1.2. DMM no aceptará ninguna responsabilidad por daños, lesiones o fallecimientos resultantes de un uso inadecuado. Si tiene alguna duda, póngase en contacto con DMM. Las siguientes instrucciones e ilustraciones muestran algunos de los métodos de uso correctos e incorrectos más comunes; es imposible predecirlos todos.

1.3. **IMPORTANTE:** Lea y comprenda esta información antes del uso del producto. Se facilitarán a los usuarios las instrucciones del fabricante, en el idioma del país donde se vaya a utilizar el equipo. Conserve esta información para futuras consultas.

1.4. Estas instrucciones abarcan el uso del arnés de asiento Kinisi MAX de DMM, conforme a las normas EN 813:2008 y EN 358:2018. El arnés de asiento y el cinturón están homologados para un peso máximo de 150 kg (incluido el usuario, las herramientas y el equipo). La finalidad y el uso previsto de este arnés de asiento es la progresión en cuerda y el posicionamiento en el trabajo. Está diseñado para la prevención de caídas desde alturas cuando se utiliza de acuerdo con las normas y procedimientos descritos en estas instrucciones. Este producto no debe utilizarse para fines distintos de aquellos para los que ha sido diseñado.

1.5. Las piezas en rojo en las ilustraciones sirven para resaltar los elementos comentados y no indican el color real de la pieza. Consulte el ejemplo que se ofrece a continuación.

## 2. Símbolos de advertencia



Si



No



**Preste atención**



**¡Advertencia!** Puede provocar lesiones o dañar el producto



**¡Advertencia!** Puede ocasionar la muerte



**¡Advertencia!** Utilice una llave dinamométrica.



**¡Advertencia!** Las tuercas Nyloc deben sustituirse por tuercas Nyloc nuevas si se retiran.

## 3. Denominación

3.1. Parte delantera

3.2. Parte trasera

	Pieza	Material
a	Almohadilla de la cintura	Espuma/poliéster
b	Cinta de la cintura	Poliéster
c	bucle pasacintas elástico para la cintura	Elástico
d	Puente	Consulte d.i / d.ii / d.iii
d.i	Ojal de cuerda cosido	Dyneema/Poliéster
d.ii	Extremo de cuerda cosido	Dyneema/Poliéster
d.iii	Ojal de cinta cosido	Poliéster
e	Anillo de anclaje	Aluminio
f	Anilla D delantera	Aluminio
f.i	Ajustador de cuerda	Aluminio
f.ii	Pasador de cuerda	Aluminio
f.iii	Bloqueador de nudos	Aluminio
g	Elástico de la pierna	Elástico
h	Remache de refuerzo	Poliéster
i	Hebilla de cintura	Aluminio
j	Anillos laterales	Consulte j.i / j.ii / j.iii
j.i	Eje de la anilla acostada	Acero inoxidable
j.ii	Anilla acostada	Aluminio
j.iii	Anillo lateral	Aluminio
k	Tope de la cinta	Plástico
l	Cinta elevadora	Poliéster
m	Cinta de la pierna	Poliéster
n	Hebillas de gancho y anilla en D de plástico	Plástico
o	Almohadillas para las piernas	Espuma/poliéster
p	Fijación del conjunto superior no EPI	Poliéster
q	Hebilla elevadora	Aluminio
r	Soportes traseros de las piernas	Plástico
s	Bucle de la pierna	Plástico
t	Cinturón	Plástico
u	Soportes para herramientas en cintura	Plástico
v	Sujeción posterior	Aluminio
w	Elástico trasero	Elástico
x	Hebilla para la pierna	Aluminio



## 4. Tamaños

Código de stock	Talla	Cumplimiento	Cintura (cm pulgadas)**	Piernas (cm pulgadas)**	Peso máx. (kg lbs)*	Peso (kg lbs)
HC611	Pequeño	EN 813:2008, EN 358:2018	65 – 83 25,6 – 32,7	44 – 59 17,3 – 23,2	150 330	2,6 5,7
HC612	Mediano	EN 813:2008, EN 358:2018	75 – 102 29,5 – 40,1	47 – 63 18,5 – 24,8	150 330	2,7 5,9
HC613	Grande	EN 813:2008, EN 358:2018	88 – 123 34,6 – 48,4	51 – 73 20,1 – 28,7	150 330	2,8 6,2

\*Incluyendo usuario, herramientas y equipamiento.

\*\*La talla original de fabricación se muestra en la tabla anterior. Lasa tallas pueden diferir si el usuario altera el arnés de acuerdo con el Exceso de cintas (apartado 21).

## 5. Hebilla

- 5.1. Cierre la hebilla de la cintura y de la pierna.
- 5.2. Abra la hebilla de la cintura y de la pierna.
- 5.3. Apriete las cintas de la cintura y de las piernas.
- 5.4. Afloje las cintas de la cintura y de las piernas.
- 5.5. Acortar cinta elevadora
- 5.6. Alargar cinta elevadora
- 5.7. El tope de la cinta debe estar presente.
- 5.8. Límites de ajuste del tope de la cinta.

## 6. Ajuste

- 6.1. Antes de utilizarlo por primera vez, el usuario debe realizar una prueba de comodidad y ajuste en un lugar seguro para asegurarse de que el arnés de asiento es de la talla correcta, tiene suficiente ajuste y presenta un nivel de comodidad aceptable para el uso previsto.
- 6.2. Ajustese el arnés mientras esté de pie.
- 6.3. Asegure y apriete las cintas del cinturón.
- 6.4. Asegúrese de que el arnés está colocado correctamente. El cinturón no debe poder deslizarse más abajo de las caderas.
- 6.5. Coloque la hebilla de plástico de los elásticos para las piernas. Asegúrese de que los bucles para las piernas estén lo suficientemente apretados para mantener la posición mientras está de pie.
- 6.6. Asegure las hebillas para las piernas. Ajuste las cintas de las piernas a la longitud deseada.
- 6.7. Ajuste la cinta elevadora a la longitud deseada.
- 6.8. Ajuste los elásticos traseros
- 6.9. Antes de su uso, debe realizarse una comprobación del arnés previa al ascenso con el usuario suspendido de los puntos de enganche EN 813 Suspensión y posicionamiento de trabajo (apartado 8) del arnés, con su equipo, a nivel del suelo para asegurarse de que: La hebilla de la cintura y las de las piernas estén bien abrochadas.

El cinturón y los bucles de las piernas permanecen en la posición correcta cuando el usuario levanta los pies del suelo.

## 7. Ajustador de cuerda

- 7.1. Acorte el puente.
- 7.2. Alargue el puente.

Al alargar el puente, asegúrese de permanecer en suspensión, en posición de trabajo o sujeto. No trabaje en frenado de caídas.

7.3. Asegúrese de que las colas de los puentes de cuerda están anudadas según las indicaciones en Nudos (apartado 28) y de que hay remaches de refuerzo.

## 8. Suspensión y posicionamiento de trabajo

8.1. EN 813: Accesorios para suspensión y posicionamiento de trabajo.

8.1.1 Siempre que sea posible, el anclaje debe estar directamente encima del usuario. Los puntos de anclaje y los miembros estructurales (incluidos los árboles) deben ser aptos y soportar una carga de al menos 12 kN. En su caso, los puntos de anclaje deben cumplir las normas armonizadas adecuadas según el reglamento (UE) 2016/425, p. ej., los dispositivos de anclaje deben cumplir la norma EN 795.

8.1.2 Un traumatismo por suspensión puede provocar lesiones graves e incluso la muerte. Evite colgarse sin apoyo del arnés durante un periodo de tiempo prolongado.

8.1.3 Asegúrese de que se reducen al mínimo las oscilaciones pendulares del usuario y gestione el riesgo.

8.1.4 ¡El arnés de asiento no debe utilizarse para el frenado de caídas! Se necesitaría un arnés de cuerpo entero para el frenado de caídas.

8.2. Anillas D delanteras Para uso en suspensión y posicionamiento de trabajo.

8.2.1 Los dos anillas D delanteras deben acoplarse siempre simultáneamente.

8.2.2 Ejemplos de productos compatibles con anillas D delanteras.

Asegúrese de cumplir las instrucciones de cualquier componente que se utilice con este producto. En su caso, asegúrese de que otros componentes cumplen las normas armonizadas adecuadas según el reglamento (UE) 2016/425, p. ej., los amarres deberán cumplir las normas EN 354 o EN 358, los conectores EN 362.

8.3. Puentes de cuerda. Para uso en suspensión y posicionamiento de trabajo.

8.3.1. Cada puente de cuerda puede fijarse de forma individual o combinada.

8.3.2. Ejemplos de productos compatibles con los puentes de cuerda. Visite: [dmmwales.com/kinisi-compatible](http://dmmwales.com/kinisi-compatible)

Asegúrese de cumplir las instrucciones de cualquier componente que se utilice con este producto. En su caso, asegúrese de que otros componentes cumplen las normas armonizadas apropiadas de acuerdo con el reglamento (UE) 2016/425, p. ej., los amarres deben cumplir la norma EN 354, los conectores la EN 362.

8.3.3. Puente de cinta Para uso en suspensión y posicionamiento de trabajo.

8.3.4. Ejemplos de productos compatibles con el puente de cinta. Visite: [dmmwales.com/kinisi-compatible](http://dmmwales.com/kinisi-compatible)

Asegúrese de cumplir las instrucciones de cualquier componente que se utilice con este producto. En su caso, asegúrese de que otros componentes cumplen las normas armonizadas apropiadas de acuerdo con el reglamento (UE) 2016/425, p. ej., los amarres deben cumplir la norma EN 354, los conectores la EN 362.

## 9. Posicionamiento de trabajo

9.1. Accesorios para EN 358: Posicionamiento de trabajo

9.2. El posicionamiento de trabajo permite a una persona trabajar apoyada en un equipo de protección individual contra caídas de tal forma que se evita una caída libre. Es esencial para la seguridad que el punto de anclaje del posicionamiento de trabajo esté situado a la altura de la cintura del usuario o por encima de ella. Los puntos de anclaje y los miembros estructurales (incluidos los árboles) deben ser aptos y soportar una carga de al menos 12 kN. En su caso, los puntos de anclaje deben cumplir las normas armonizadas adecuadas según el reglamento (UE) 2016/425, p. ej., los dispositivos de anclaje deben cumplir la norma EN 795.

9.3. No debe utilizarse un cinturón si existe un riesgo previsible de que el usuario quede suspendido o expuesto a una tensión involuntaria por el cinturón. Puede ser necesario un sistema de respaldo o de frenado de caídas para complementar el equipo de sujeción del usuario para el posicionamiento de trabajo.

9.4. El amarre/dispositivo de anclaje desde el punto de anclaje hasta el usuario asegurado debe mantenerse siempre lo más tenso posible.

9.5. Anillos laterales. Para uso solo en posicionamiento de trabajo. No para suspensión. Si trabaja en suspensión con un accesorio adecuado, consulte Suspensión y posicionamiento de trabajo (apartado 8); es posible posicionarse horizontalmente utilizando los anillos laterales. Si trabaja de esta manera, asegúrese de no hacerlo suspendido de los anillos laterales.

9.6. Los dos anillos laterales deben engancharse siempre de manera simultánea.

9.7. Ejemplos de productos compatibles con los anillos laterales.

Asegúrese de cumplir las instrucciones de cualquier componente que se utilice con este

producto. En su caso, asegúrese de que otros componentes cumplen las normas armonizadas apropiadas de acuerdo con el reglamento (UE) 2016/425, p. ej., los amarres deben cumplir la norma EN 354, los conectores la EN 362.

## 10. Sujeción

10.1. Fijación para EN 358 - Sujeción

10.2. Sujeción para evitar que el usuario entre en una zona con riesgo de caída. Es esencial para la seguridad que el punto de anclaje de la sujeción esté situado a la altura de la cintura del usuario o por encima de ella. Los puntos de anclaje y los miembros estructurales (incluidos los árboles) deben ser aptos y soportar una carga de al menos 12 kN. En su caso, los puntos de anclaje deben cumplir las normas armonizadas adecuadas según el reglamento (UE) 2016/425, p. ej., los dispositivos de anclaje deben cumplir la norma EN 795.

10.3. El amarre/anclaje debe impedir que el usuario alcance zonas en las que exista riesgo de caída de altura.

10.4. No debe utilizarse un cinturón si existe un riesgo previsible de que el usuario quede suspendido o expuesto a una tensión involuntaria por el cinturón.

10.5. Sujeción posterior. Solo para sujeción. No para posicionamiento de trabajo o suspensión.

10.6. Ejemplos de productos compatibles con el sistema de sujeción trasera.

Asegúrese de cumplir las instrucciones de cualquier componente que se utilice con este producto. En su caso, asegúrese de que otros componentes cumplen las normas armonizadas apropiadas de acuerdo con el reglamento (UE) 2016/425, p. ej., los amarres deben cumplir la norma EN 354, los conectores la EN 362.

## 11. Fijación incorrecta

11.1. Lista no exhaustiva de fijaciones incorrectas.

## 12. Fijación no EPI

12.1. El arnés de asiento y el cinturón están homologados para un peso máximo de 150 kg (incluido el usuario, las herramientas y el equipo). Las herramientas y el equipo no deben superar un total de 30 kg.

12.2. Soporte trasero. No es un EPI. No debe utilizarse para posicionamiento en el trabajo, suspensión o sujeción.

Carga máxima 12 kg por punto de enganche.

12.2.1. Ejemplos de productos compatibles con los soportes traseros.

Visite: [dmmwales.com/kinisi-compatible](http://dmmwales.com/kinisi-compatible)

12.3. Orificios de 10 mm. No es un EPI. No debe utilizarse para posicionamiento en el trabajo, suspensión o sujeción.

Carga máxima 5 kg por punto de enganche.

12.3.1. Ejemplos de productos compatibles con los orificios de 10 mm.

Visite: [dmmwales.com/kinisi-compatible](http://dmmwales.com/kinisi-compatible)

**12.4.** Orificios de 5 mm. No es un EPI. No debe utilizarse para posicionamiento en el trabajo, suspensión o sujeción.

Carga máxima 5 kg por punto de enganche.

**12.4.1.** Ejemplos de productos compatibles con los orificios de 5 mm.

Visite: [dmmwales.com/kinisi-compatible](http://dmmwales.com/kinisi-compatible)

**12.5.** Fijaciones del conjunto superior no EPI. No es un EPI. No debe utilizarse para posicionamiento en el trabajo, suspensión o sujeción.

Carga máxima 10 kg por punto de enganche.

**12.6.** Armella de guindola No es un EPI. No debe utilizarse para posicionamiento en el trabajo, suspensión o sujeción.

Carga máxima 75 kg por lado (75+75 = 150 kg).

**12.6.1.** Producto compatible. Visite: [dmmwales.com/kinisi-compatible](http://dmmwales.com/kinisi-compatible)

**12.7.** Accesorio posterior. Solo para sujeción. No para posicionamiento de trabajo o suspensión. Apto como no EPI para herramientas.

Carga máxima de 10 kg. Si lo utiliza para una herramienta, utilícelo con un amarre de disipación de energía para limitar la fuerza máxima por debajo de 4 kN.

## 13. Uso y orientaciones

**13.1.** Condiciones de funcionamiento Evite los ácidos corrosivos, las bases, los líquidos, los vapores, los gases, los bordes abrasivos o afilados, el agua o la humedad. Tenga cuidado al utilizar el equipo cerca de maquinaria en movimiento y riesgos eléctricos. Este producto se ha concebido para su uso en condiciones climáticas normales (entre -30 °C y 50 °C). La presencia de humedad y hielo puede reducir la resistencia de este producto. Si tiene alguna duda póngase en contacto con DMM.

**13.2.** Condiciones de almacenamiento y transporte

Después de cualquier limpieza y secado necesario, almacenar el arnés sin embalaje en un lugar fresco, seco y oscuro, en un entorno químicamente neutro, lejos del calor excesivo o de fuentes de calor, de alta humedad, de bordes afilados, de corrosivos o de otras posibles causas de daños. No almacene el dispositivo si está mojado.

**13.3.** Limpieza y desinfección Limpiar después de cada uso. Lavar en agua limpia apta para uso doméstico a 30 °C con jabón líquido (que no contenga halógenos) con un pH entre 5,5 y 8,5 durante 15 minutos. Aclarar con agua limpia y secar de forma natural en una habitación cálida y ventilada, lejos del calor directo. No secar nunca en una secadora eléctrica ni cerca de radiadores. Puede que sea necesario repetir el proceso para limpiar o desinfectar eficazmente un producto.

**13.4.** Lubricación La lubricación del ajustador de la cuerda, la

hebillas de la cintura y la(s) hebillas de las piernas debe realizarse después de que los componentes se hayan limpiado y dejado secar. Lubrique el mecanismo con un aceite lubricante adecuado. Aplicar aceite con moderación y eliminar el exceso con un paño limpio.

Asegurarse de que no entra aceite en la cuerda o en las cintas y no aplica aceite cerca de donde puedan tocarse durante su uso.

**13.5.** Mantenimiento y revisiones Este producto no debe ser marcado, modificado o reparado por el usuario a menos que tenga la autorización de DMM, salvo las modificaciones indicadas en Modificación: Advertencia (apartado 18), y en adelante. Si tiene alguna duda póngase en contacto con DMM. Consulte Modificación: Advertencia (apartado 18) para obtener más información.

**13.6.** Inspección y examen minuciosos Recomendamos una inspección por una persona competente antes de su puesta en servicio, antes y después de cada uso. Recomendamos que una persona competente, que puede ser el fabricante, realice una exploración exhaustiva al menos una vez cada 6 meses.

Asegúrese de que se comprueba cualquier conexión a un arnés antes de su uso. Compruebe regularmente los elementos de fijación y ajuste durante el uso. La limpieza y desinfección (apartado 13.4) pueden arreglar un mecanismo que no funciona bien.

Asegúrese de que todos los tornillos están presentes y seguros. Asegúrese de que no haya signos de corrosión en las piezas metálicas, marcas derivadas de la abrasión, marcas derivadas de cortes o impactos, deformaciones, grietas o bordes afilados.

Asegúrese de que el marcado del producto sea legible y de que todas las superficies o piezas, tanto del interior como del exterior, se han revisado a fondo.

Compruebe el estado de todas las costuras estructurales, la cuerda y las cintas (sobre todo en las zonas por donde pasa a través de las piezas). Compruebe que los topes de las cintas están en los extremos de las cintas.

**13.7.** Cuarentena Deberá etiquetarse de forma obvia e inequívoca y ponerse en cuarentena para que no pueda utilizarse accidentalmente todo producto que: No se ajuste a las condiciones de funcionamiento (apartado 13.1) o a las condiciones de almacenamiento y transporte (apartado 13.2). Se haya marcado, modificado o reparado de forma no conforme con el Mantenimiento y Revisión (apartado 13.5).

No supere la inspección y el examen minuciosos (apartado 13.6).

Solo se podrá volver a poner el producto en servicio tras un examen minucioso y una

declaración escrita de aprobación por parte de una persona competente. En caso de duda sobre el estado del arnés, póngase en contacto con DMM; no vuelva a utilizarlo a menos que DMM responda, por escrito, que puede volver a utilizarlo.

**13.8.** Vida útil y obsolescencia Deberá retirarse el producto cuando: Tenga más de 10 años desde la fecha de fabricación y esté hecho de plástico o material textil.

Se haya sometido a una carga importante o a las fuerzas de frenado de una caída.

No supere la inspección y el examen minuciosos después de la cuarentena (apartado 13.7)

No conozca su historial de uso completo.







Se queda obsoleto debido a cambios en la legislación, la normativa, la técnica o la incompatibilidad con otros equipos.

## 14. Marcados

**14.1.** Consulte la tabla 14.3.

**14.2.** Interior del cinturón.

**14.3.** Marcados del arnés

Ref.	Marcado	Información
A		Fabricante: DMM International Ltd, Y Glyn, Llanberis, Gwynedd, Wales, Reino Unido, LL55 4EL
B	YRDAYXXXX#	año/fecha de fabricación y número de serie individual
C	RXXX / HCXXX	Código de la pieza
D		Recordatorio de que el usuario final debe leer y comprender estas instrucciones y las que se suministran con los otros elementos del EPI que puedan ser utilizados con este producto
E	 0598	Marcado CE y número del organismo notificado.
F	 0120	Marcado UKCA y número del organismo notificado.
G	XXkN	MBS
H	S / M / L	Talla del arnés
I	Cintura: XX-XX cm	Rango de talla de la cintura en cm
J	Piernas: XX-XX cm	Rango de talla de la pierna en cm
K	Carga máx.: 150 kg	Carga nominal máxima (incluido el usuario, las herramientas y el equipo)
L	EN 813:2008, EN 358:2018	Normas que cumple el producto
M		Ilustraciones que muestran cómo funcionan las hebillas
N	Kinisi Max	Nombre del producto
O	XXXXXX	Número de lote
P		Código de la resina plástica
Q		Sello de fecha

## 15. Registro de inspección y examen

**15.1.** Registro de inspección y examen minucioso de los componentes. Antes de su uso, el usuario tiene la obligación de completar la siguiente información.

<b>Fabricante</b>	DMM International Ltd
<b>Nombre del producto</b>	
<b>Lugar de compra</b>	
<b>Número de serie</b>	
<b>Nombre del usuario</b>	
<b>Fecha de compra</b>	
<b>Fecha del primer uso</b>	
<b>Art. de envío personal</b>	

### Notas

**15.2.** Referencia escrita del registro de la inspección y del examen minucioso. Consulte la tabla 15.3.

**P:** Comprobación previa al uso

**W:** Inspección semanal

**T:** Examen minucioso

**E:** Circunstancias excepcionales

Nota: Las inspecciones minuciosas las debe llevar a cabo una persona competente.

**15.3.** Registro escrito de la inspección y del examen minucioso.

Fecha	Tipo de inspección (P,W,T o E)	Resultados y medidas reparaciones etc.)	Aceptar, corregir o recharzar	Fecha de la siguiente inspección	Nombre y firma de la persona competente
-------	--------------------------------	---	-------------------------------	----------------------------------	---

## 16. Examen de tipo

**16.1.** Organismo designado por el Reino Unido para el examen de tipo y el proceso de producción: N.º 0120: S.G.S. (UK) Ltd., Rossmore Industrial Estate, Inward Way, Ellesmere Port, CH65 3EN, Reino Unido. Organismo notificado por la UE para el examen de tipo y el proceso de producción: N.º 0598: SGS Fimko Ltd, Takomotie 8, FI-00380, Helsinki, Finlandia.

**16.2.** Declaración de conformidad CE/UE: [dmmwales.com/EU-DoC](http://dmmwales.com/EU-DoC)

## 17. Garantía

**17.1.** DMM ofrece una garantía para este producto de 3 años que cubre cualquier defecto de los materiales o de fabricación. En cambio, no cubre el desgaste normal debido al uso, almacenamiento incorrecto, mantenimiento inadecuado, daños accidentales, negligencia, modificaciones o alteraciones, corrosión, o bien cualquier uso para el que este producto no esté destinado.

## 18. Modificación: advertencia

**18.1.** Los puentes, y muchas otras piezas del Kinisi MAX, pueden personalizarse o sustituirse en función de: las preferencias del usuario, los intervalos regulares de sustitución o debido a fallos en la inspección.

**18.2.** Las siguientes instrucciones y pictogramas muestran las únicas modificaciones aprobadas por DMM, así como algunas de las modificaciones incorrectas más comunes; es imposible predecirlas todas. No modifique el equipo, ni le añada nada de ninguna otra forma sin el consentimiento previo por escrito de DMM.

**18.3.** DMM no aceptará ninguna responsabilidad por daños, lesiones o fallecimientos resultantes de un montaje o una modificación incorrectos. Si tiene alguna duda, póngase en contacto con DMM. Toda persona que modifique este equipo asume todos los riesgos y se hace enteramente responsable de todos los daños o lesiones que su modificación o montaje incorrecto pueda ocasionar. Solo los profesionales competentes podrán modificar este producto.

**18.4.** IMPORTANTE: Lea y comprenda esta información antes de modificar el producto.

## 19. Sustitución del bucle pasacintas elástico

**19.1.** El bucle pasacintas elástico puede colocarse a ambos lados de la hebilla de la cintura para gestionar el exceso de cinta. El bucle pasacintas para las piernas elástico y el bucle pasacintas elástico elevador están cosidos, por lo que no pueden sustituirse.

## 20. Almohadillas de repuesto

**20.1.** Hay tres almohadillas que pueden sustituirse: Almohadilla para la cintura, almohadilla para la pierna izquierda y almohadilla para la pierna derecha. Están disponibles en tres tallas: pequeña (gris claro), mediana (gris oscuro) y grande (negro). Encontrará la talla en la etiqueta cosida.

**20.2.** Almohadilla para la cintura.

**20.3.** Almohadilla para la pierna izquierda.

**20.4.** Almohadilla para la pierna derecha.

## 21. Exceso de cinta

**21.1.** Lea el apartado 18 Modificación: advertencia antes de continuar. Las siguientes modificaciones pueden provocar daños, lesiones o la muerte.

**21.2.** Es posible acortar el exceso de cinta de manera permanente. Puede hacerse en: Cintas de cintura (no reemplazables), cinta elevadora y cintas de las piernas. Cortar el exceso de cinta reducirá el rango de ajuste haciendo del arnés un artículo de uso personal.

**21.3.** Herramientas

**21.4.** Siga las indicaciones del apartado Ajuste (apartado 6) y ajuste el arnés a la talla máxima deseada. Tenga en cuenta las prendas

voluminosas y prevea un ajuste adicional.

**21.5.** Retire el tope de la cinta.

**21.6.** Marque con tiza de sastre a un mínimo de 4 cm de la hebilla, incluyendo una línea central para facilitar el posicionamiento. Esta es la ubicación propuesta para el tope de las cintas. Marque con tiza de sastre un mínimo de 2,5 cm desde la ubicación propuesta del tope de las cintas. Esta es la línea de corte propuesta. La línea de corte debe estar en el lado de la hebilla del orificio actual del tope de la cinta. Si no es así, deténgase y vuelva a conectar el tope de la cinta a través del orificio actual del tope de la cinta.

**21.7.** Siga las orientaciones de Montaje (apartado 6) antes de continuar. Si cuando el arnés está colocado correctamente, la ubicación propuesta del tope de la cinta no se ajusta a la orientación del apartado 21.10, deténgase y vuelva a conectar el tope de la cinta a través del orificio actual del tope de la cinta.

**21.8.** Ajuste la cinta para asegurarse de no dañar ninguna otra parte del arnés con la cuchilla térmica.

**21.9.** Corte la cinta por la línea de corte con una cuchilla térmica. La cuchilla térmica es el único método de corte permitido.

Es un requisito de seguridad que los extremos de las cintas queden termosellados. Si la cinta tiene hilos deshilachados o sin sellar, vuelva a aplicar calor con precaución para volver a sellarla.

**21.10.** Con un destornillador de cruz, atornille el tope de la cinta en la marca de 4 cm de la línea central de la cinta.

**21.11.** Inspeccione que el tope de la cinta esté presente y dentro de los límites de ajuste. No coloque los topes de la cinta en ningún otro lugar que no sea el extremo de ajuste de la cinta.

**21.12.** Asegúrese de que la cabeza del tornillo está a ras con el tope de la cinta y no sobresale del tope de la cinta.

**21.13.** Modifique la etiqueta tachando las tallas con un rotulador indeleble.

**21.14.** Registre que el arnés es solo para uso personal en el registro de inspección y examen (apartado 15.1).

## 22. Sustituir el elástico de la pierna

**22.1.** Lea el apartado 18 Modificación: advertencia antes de continuar. Las siguientes modificaciones pueden provocar daños, lesiones o la muerte.

**22.2.** Retire el elástico de la pierna cortándolo y sacándolo de la hebilla de plástico y luego del bucle de la pierna.

Retire inicialmente los elásticos de la pierna solo de un lado. A continuación, consulte el método de ensartado específico del elástico de la otra pierna.

**22.3.** Meta los elásticos de las piernas en el bucle de las piernas.

**22.4.** Meta los elásticos para las piernas en las hebillas de plástico.

## 23. Sustituir el elástico trasero

**23.1.** Lea el apartado 18 Modificación: advertencia antes de continuar. Las siguientes modificaciones pueden provocar daños, lesiones o la muerte.

**23.2.** Los arneses pequeños utilizan 2 elásticos. Los arneses grandes y medianos utilizan 4 elásticos.

**23.3.** Retire el elástico trasero sacándolo del cinturón y luego del bucle de la pierna. Retire inicialmente los elásticos traseros solo de un lado. A continuación, consulte el método de ensartado específico de los demás elásticos traseros.

**23.4.** Meta los elásticos traseros en el bucle de las piernas.

**23.5.** Meta los elásticos en el cinturón.

**23.6.** Arnese grandes y medianos.

**23.6.1.** Exterior.

**23.6.2.** Interior.

**23.7.** Arnese pequeños.

**23.7.1.** Exterior.

**23.7.2.** Interior.

## 24. Sustituir el bucle de la pierna

**24.1.** Lea el apartado 18 Modificación: advertencia antes de continuar. Las siguientes modificaciones pueden provocar daños, lesiones o la muerte.

**24.2.** Retire el bucle de la pierna sacando el elástico trasero, retirando el tope de la cinta y sacando la cinta

Retire inicialmente la cinta de la pierna solo de un lado. A continuación, consulte el método de ensartado específico de la cinta de la otra pierna.

**24.3.** Pase la cinta del nuevo bucle de la pierna a través de la anilla D delantera y la hebilla de la pierna.

Asegúrese de que se utiliza el bucle de la pierna del lado correcto, de que la anilla D delantera está correctamente insertada y de que la hebilla de la pierna está correctamente insertada.

**24.4.** Cinta de la pierna derecha (interior del bucle de la pierna).

**24.5.** Cinta de la pierna izquierda (interior del bucle de la pierna).

**24.6.** Meta los elásticos traseros en el cinturón: consulte Sustituir el elástico trasero (apartado 23).

**24.7.** Coloque el tope de la cinta: consulte Exceso de cinta (apartado 21).

## 25. Sustitución de la cinta elevadora

**25.1.** Lea el apartado 18 Modificación: advertencia antes de continuar. Las siguientes modificaciones pueden provocar daños, lesiones o la muerte.

**25.2.** ¡Advertencia! Utilice una llave dinamométrica.

**25.3.** Retire la cinta elevadora quitando el tope de la cinta, sacándolo de la hebilla del elevador y la anilla D delantera, y desmontando el eje del

anillo tumbado.

Para empezar, retire la cinta del elevador solo de un lado. A continuación, consulte el método de ensartado específico de la otra cinta del elevador.

**25.4.** Asegúrese de que el extremo vuelto de la cinta queda hacia fuera, y fije la cinta a la anilla acostada pasando el eje de la anilla acostada a través del ojo cosido en la cinta. Asegúrese de que hay una junta tórica en el tornillo más grande. Asegure el eje con ambos tornillos de bloqueo.

**25.5.** Pase la cinta a través de la anilla D delantera y luego por la ranura de la cintura, y meta correctamente la hebilla del elevador antes de volver a pasar la cola por la ranura de la cintura.

**25.6.1.** Ensartado de la cinta elevadora derecha

**25.6.2.** Ensartado de la cinta elevadora izquierda

**25.7.** Coloque el tope de cinta. Para utilizar los topes de la cinta, consulte Exceso de cinta (apartado 21).

## 26. Puentes

**26.1.** Estas son las opciones de puentes que presentan una variedad de terminaciones y longitudes.

## 27. Accesorios de los puentes

**27.1.** Lea el apartado 18 Modificación: advertencia antes de continuar. Las siguientes modificaciones pueden provocar daños, lesiones o la muerte.

**27.2.** ¡Advertencia! Las tuercas Nyloc deben sustituirse por tuercas Nyloc nuevas si se han retirado.

**27.3.** ¡Advertencia! Utilice una llave dinamométrica.

**27.4.** Fijación de un regulador de cuerda: R260.

**27.5.** Fijación de un pasador de cuerda: R250-20.

**27.6.** Fijación de un bloqueador de nudos: R250-40

**27.7.** Compatibilidad de los accesorios de los puentes.

## 28. Nudos

**28.1.** Lea el apartado 18 Modificación: advertencia antes de continuar. Las siguientes modificaciones pueden provocar daños, lesiones o la muerte.

**28.2.** Consulte la compatibilidad de los accesorios del puente (apartado 27).

**28.3.** Cómo hacer un nudo de tope sencillo.

**28.4.** Cómo hacer un nudo de tope doble.

**28.5.** Cómo hacer un segundo nudo de tope doble.

## 1. Varoitus

1.1. Korkeissa paikoissa työskentely ja vastaava toiminta on luonteeltaan vaarallista. On jokaisen välineitä käyttävän henkilön vastuulla oppia ja harjoitella käyttämään välineitä turvallisesti ja niiden määriteltyjen käyttötarkoitusten mukaisesti sekä oppia ennakoimaan ja toimimaan asianmukaisella tavalla tilanteissa, joissa pelastautuminen voi olla tarpeen.

Välineiden ja tekniikoiden oikea-aikaan käyttö, ei poista kaikkia riskejä, joiden seuraukset voivat olla hengenvaaralliset. Sairaudet voivat vaikuttaa välineiden käyttäjän turvallisuuteen normaaleissa- ja hätätilanteissa. Välineitä käyttävä henkilö hyväksyy vastuun kaikkien vahingoista ja vammoista, jotka voivat aiheutua välineiden käytöstä. Koulutetun ja asiantuntevan henkilön ohjaus on korvaamatonta. Tätä tuotetta saavat käyttää vain koulutetut henkilöt, jotka osaavat käyttää sitä turvallisesti.

1.2. DMM ei vastaa tuotteen vääränlaisesta käytöstä aiheutuvista vahingoista, vammoista tai kuolemasta. Jos olet epävarma, ota yhteyttä DMM:ään. Seuraavissa ohjeissa ja kuvissa esitellään joitakin tavallisia oikeita ja vääriä käyttömenetelmiä. Kaikkia menetelmiä ei ole mahdollista ennakoita.

1.3. **TÄRKEÄÄ:** Lue ja ymmärrä nämä tiedot ennen käyttöä. Valmistajan ohjeet on toimitettava käyttäjille maan, jossa välinettä käytetään, kielellä. Säilytä nämä tiedot tulevaa tarvetta varten.

1.4. Näissä ohjeissa käsitellään DMM Kinisi MAX Sit Harness -istumavaljaiden, jotka ovat standardien EN 813:2008 ja EN 358:2018 mukaisia, käyttöä. Istumavaljaat ja vyöt ovat hyväksytyt enintään 150 kg:n painolle (mukaan lukien käyttäjä, työkalut ja varusteet). Nämä istumavaljaat on tarkoitettu ja niiden käyttötarkoitus on köydellä eteneminen ja työhön aseointi. Suunniteltu estämään putoamiset korkealta, kun niitä käytetään standardien ja näissä ohjeissa kuvattujen menettelyiden mukaisesti. Tätä tuotetta ei saa käyttää, jos sen käyttörajat ylittyvät eikä sitä saa käyttää mihinkään muuhun kuin sen käyttötarkoitukseen.

1.5. Kuvassa näkyvillä punaisilla osilla korostetaan käsiteltäviä osia ja osat eivät todellisuudessa ole väriltään punaisia. Katso alla oleva esimerkki.

## 2. Varoitusymbolit

	<b>Kyllä</b>
	<b>Ei</b>
	<b>Ole varovainen</b>
	<b>Varoitus!</b> Voi johtaa loukkaantumiseen tai tuotteen vaurioitumiseen
	<b>Varoitus!</b> Voi aiheuttaa kuoleman
	<b>Varoitus!</b> Käytä ruuvimeisseliä
	<b>Varoitus!</b> Nyloc-mutterit on vaihdettava uusiin Nyloc-muttereihin, jos ne irrotetaan

## 3. Nimikkeistö

3.1. Edestä  
3.2. Takaa

	Osa	Materiaali
a	Vyötärötyyny	Vaahтомуovi/ polyesteri
b	Vyötäröverkko	Polyesteri
c	Vyötärön kuminauhapitolenkki	Kuminauha
d	Siltaosa	Katso d.i / d.ii / d.iii
d.i	Ommeltu silmäköysi	Dyneema/polyesteri
d.ii	Ommeltu päteköysi	Dyneema/polyesteri
d.iii	Ommeltu silmäverkko	Polyesteri
e	Ankkurirengas	Alumiini
f	Etu-D	Alumiini
f.i	Köydensäädin	Alumiini
f.ii	Köysiluu	Alumiini
f.iii	Solmulukitsin	Alumiini
g	Jalkojen joustavat hihnat	Kuminauha
h	Jäykistesalpa	Polyesteri
i	Vyötärösolkki	Alumiini
j	Sivurenkaat	Katso j.i / j.ii / j.iii
j.i	Leporengasakseli	Ruostumaton teräs
j.ii	Leporengas	Alumiini
j.iii	Sivurengas	Alumiini
k	Verkonpysäytin	Muovi
l	Nousuverkko	Polyesteri
m	Jalkaverkko	Polyesteri
n	Muovinen koukunsolkki ja D-rengas	Muovi
o	Jalkatyyny	Vaahтомуovi/ polyesteri
p	Ei-henkilönsuojain ylemmän kokoonpanon kiinnitys	Polyesteri
q	Noususolkki	Alumiini
r	Jalkavarustekiinnikkeet	Muovi
s	Jalkalenkki	Muovi
t	Vyö	Muovi
u	Vyötärövarustekiinnikkeet	Muovi
v	Takaturvalaite	Alumiini
w	Joustava hihna takana	Kuminauha
x	Jalkasolkki	Alumiini

## 4. Koot

Varastokoodi	Koko	Yhdenmukaisuus	Vyötärö (cm tuumaa)**	Jalat (cm tuumaa)**	Maks. paino (kg paunaa)*	Paino (kg paunaa)
HC611	Small	EN 813:2008, EN 358:2018	65–83 25,6–32,7	44–59 17,3–23,2	150 330	2,6 5,7
HC612	Medium	EN 813:2008, EN 358:2018	75–102 29,5–40,1	47–63 18,5–24,8	150 330	2,7 5,9
HC613	Large	EN 813:2008, EN 358:2018	88–123 34,6–48,4	51–73 20,1–28,7	150 330	2,8 6,2

\*Mukaan lukien käyttäjä, työkalut ja varusteet.  
\*\*Alkuperäiset valmistajan koot näkyvät yllä olevassa taulukossa. Jos käyttäjä muuntaa valjaita ylijäävän verkon avulla (osio 21.), koot voivat vaihdella.

## 5. Soljet

- 5.1. Sulje vyötärösolkki ja jalkasolkki.
- 5.2. Avaa vyötärösolkki ja jalkasolkki.
- 5.3. Kiristä vyötäröverkko ja jalkaverkko.
- 5.4. Löysää vyötäröverkko ja jalkaverkko.
- 5.5. Lyhennä nousuverkko.
- 5.6. Pidennä nousuverkko.
- 5.7. On oltava verkonpysäytin.
- 5.8. Verkonpysäytimen säätörajat.

## 6. Sovitus

- 6.1. Ennen ensimmäistä käyttökertaa käyttäjän on tehtävä mukavuus- ja säädettävyydesti turvallisessa paikassa sen varmistamiseksi, että istumavaljaat ovat oikean kokoiset, että niissä on riittävästi säätöä ja että niiden mukavuustaso on hyväksyttävä käyttötarkoitusta varten.
- 6.2. Kiinnitä valjaat seisoessasi.
- 6.3. Kiinnitä ja kiristä vyötäröverkko.
- 6.4. Varmista, että valjaat on asetettu oikein. Vyö ei saa luisua alas lantiolta.
- 6.5. Kiinnitä jalkojen joustavat hihnat muovisolkeeseen. Varmista, että jalkalenkkit ovat tarpeeksi kireällä asennon pitämiseksi seisoessasi.
- 6.6. Kiinnitä jalkasoljet. Säädä jalkaverkko haluamaasi pituuteen.
- 6.7. Säädä nousuverkko haluamaasi pituuteen.
- 6.8. Säädä joustavat hihnat takana.
- 6.9. Ennen käyttöä on tehtävä ennen kiipeilyä suoritettavat valjaiden tarkistukset käyttäjän ollessa roikkumassa EN 813 -kiinnityskohdista (valjaiden rokkuminen ja työhön aseointi – osio 8) niiden varusteiden kanssa maantasolla sen varmistamiseksi, että: **Vyötärösolkki ja jalkasolkki ovat kunnolla kiinnitettyt.** Vyö ja jalkalenkkit jäävät oikeaa asentoon, kun käyttäjä nostaa jalkansa maasta.

## 7. Köydensäädin

- 7.1. Lyhennä siltaosa.
  - 7.2. Pidennä siltaosa.
- Siltaosaa pidennettäessä varmistaa pysyminen rokkumassa, työhön aseoinnissa tai turvalaiteessa. Älä käytä putoamisen pysäytystä.
- 7.3. Varmista, että köyden siltaosan takaosat

solmitaan ohjeen mukaan solmuissa (osio 28) ja jäykistesalvassa.

## 8. Roikkuminen ja työhön aseointi

8.1. EN 813 –

Kiinnityksen roikkumista ja työhön aseointia varten.

8.1.1 Aina kun mahdollista, ankkurin on oltava suoraan käyttäjän yläpuolella. Ankkuripisteiden ja rakenneosien (puut mukaan lukien) on oltava soveltuvia ja pidettävä vähintään 12 kN:n kuormaa. Kun sovellettavissa, ankkuripisteiden on vastattava harmonisoituja standardeja asetuksen (EU) 2016/425 mukaisesti – esim. ankkurilaitteiden on oltava EN 795:n vaatimusten mukainen.

8.1.2 Roikkumistrauma voi aiheuttaa vakavia vammoja ja kuoleman. Vältä riippumista ilman tukea valjaissa pitkiä aikoja.

8.1.3 Varmista käyttäjän heiluriheiluntojen minimointi ja hallitse riski.

8.1.4 Istumavaljaita ei tule käyttää putoamisen pysäytykseen! Putoamisen pysäytystä varten vaaditaan kokovartalovaljaat.

8.2. Etu-D:t. Käyttöä varten roikkumisessa ja työhön aseoinnissa.

8.2.1 Kaksi etu-D:tä on aina kiinnitettävä samanaikaisesti.

8.2.2 Esimerkkituotteet, jotka ovat yhteensopivia etu-D-osien kanssa.

Varmista, että noudat kaikkien tämän tuotteen kanssa käytettävien tuotteiden ohjeita. Kun sovellettavissa, varmista, että muut komponentit vastaavat harmonisoituja standardeja asetuksen (EU) 2016/425 mukaisesti – esim. taljaköysien on oltava EN 354:n tai EN 358:n ja liittimien on oltava EN 362:n vaatimusten mukaisia.

8.3. Köysisiltaosa(t). Käyttöä varten roikkumisessa ja työhön aseoinnissa.

8.3.1. Jokainen köysisiltaosa voidaan kiinnittää yksittäin tai yhdessä.

8.3.2. Esimerkkituotteet, jotka ovat yhteensopivia köysisiltaosien kanssa. Vieraile sivustolla [dmmwales.com/kinisi-compatible](http://dmmwales.com/kinisi-compatible) Varmista, että noudat kaikkien tämän tuotteen kanssa käytettävien tuotteiden ohjeita. Kun sovellettavissa, varmista, että muut komponentit vastaavat harmonisoituja standardeja asetuksen (EU) 2016/425 mukaisesti – esim. taljaköysien on oltava EN 354:n ja liittimien on oltava EN 362:n vaatimusten mukaisia.

8.3.3. Verkkosiltaosa. Käyttöä varten roikkumisessa ja työhön aseoinnissa.

8.3.4. Esimerkkituotteet, jotka ovat yhteensopivia verkkosiltaosan kanssa. Vieraile sivustolla [dmmwales.com/kinisi-compatible](http://dmmwales.com/kinisi-compatible)

Varmista, että noudat kaikkien tämän tuotteen kanssa käytettävien tuotteiden ohjeita. Kun sovellettavissa, varmista, että muut komponentit vastaavat harmonisoituja standardeja asetuksen (EU) 2016/425 mukaisesti – esim. taljaköysien on oltava EN 354:n ja liittimien on oltava EN 362:n vaatimusten mukaisia.

## 9. Työhön asemointi

**9.1.** Kiinnitykset EN 358 – työhön asemointia varten.

**9.2.** Työhön aseoinnin avulla henkilö voi työskennellä tuettuna henkilönputoamisuojaamalla niin, että estetään vapaapudotus. Turvallisuutta varten on tärkeää, että ankkuripiste työhön asemointia varten on sijoitettava käyttäjän vyötärön tasolle tai sen yläpuolelle. Ankkuripisteiden ja rakennesein (puut mukaan lukien) on oltava soveltuvia ja pidettävä vähintään 12 kN:n kuormaa. Kun sovellettavissa, ankkuripisteiden on vastattava harmonisoituja standardeja asetuksen (EU) 2016/425 mukaisesti – esim. ankkurilaitteiden on oltava EN 795:n vaatimusten mukainen.

**9.3.** Vyötä ei tule käyttää, jos on ennakoitavissa oleva riski, että käyttäjä jää roikkumaan tai altistuu tahattomalle vyön jännitteelle. Voi olla tarpeen käyttää vara- tai putoamisen estämisyjärjestelmää varusteiden, joita käytetään käyttäjän työhön asemointia varten tukemiseksi, lisänä.

**9.4.** Taljaköysi tai ankkurilaitte ankkuripisteestä kiinnitettyyn käyttäjään on aina pidettävä mahdollisimman kireänä.

**9.5.** Sivurenkaat. Käytettäväksi vain työhön aseoinnissa. Ei rokkumiseen.

Jos työskennellään rokkumiseen osassa asianmukaisella kiinnityksellä, katso Roikkuminen ja työhön asemointi (osio 8), se on mahdollista asettaa horisontaalisesti sivurenkaita käyttämällä. Jos työskennellään tällä tavalla, varmista, ettei roiku sivurenkaista.

**9.6.** Kaksi sivurenkasta on aina kiinnitettävä samanaikaisesti.

**9.7.** Esimerkkituotteet, jotka ovat yhteensopivia sivurenkaiden kanssa.

Varmista, että noudat kaikkien tämän tuotteen kanssa käytettävien tuotteiden ohjeita. Kun sovellettavissa, varmista, että muut komponentit vastaavat harmonisoituja standardeja asetuksen (EU) 2016/425 mukaisesti – esim. taljaköysien on oltava EN 354:n ja liittimien on oltava EN 362:n vaatimusten mukaisia.

## 10. Turvalaitte

**10.1.** Kiinnitys EN 358 – turvalaitetta varten.

**10.2.** Turvalaitte estämään käyttäjän pääsyn alueelle, jossa on putoamisvaara. Turvallisuutta varten on tärkeää, että ankkuripiste turvalaitetta varten on sijoitettava käyttäjän vyötärön tasolle tai sen yläpuolelle. Ankkuripisteiden ja rakennesein (puut mukaan lukien) on oltava

soveltuvia ja pidettävä vähintään 12 kN:n kuormaa. Kun sovellettavissa, ankkuripisteiden on vastattava harmonisoituja standardeja asetuksen (EU) 2016/425 mukaisesti – esim. ankkurilaitteiden on oltava EN 795:n vaatimusten mukainen.

**10.3.** Taljaköyden/ankkurilaitteen on estettävä käyttäjää saavuttamasta alueita, joissa on putoamisvaara korkealta.

**10.4.** Vyötä ei tule käyttää, jos on ennakoitavissa oleva riski, että käyttäjä jää roikkumaan tai altistuu tahattomalle vyön jännitteelle.

**10.5.** Takaturvalaitte. Vain turvalaitteille! Ei työhön asemointiin tai rokkumiseen.

**10.6.** Esimerkkituotteet, jotka ovat yhteensopivia takaturvalaitteen kanssa. Varmista, että noudat kaikkien tämän tuotteen kanssa käytettävien tuotteiden ohjeita. Kun sovellettavissa, varmista, että muut komponentit vastaavat harmonisoituja standardeja asetuksen (EU) 2016/425 mukaisesti – esim. taljaköysien on oltava EN 354:n ja liittimien on oltava EN 362:n vaatimusten mukaisia.

## 11. Virheellinen kiinnitys

**11.1.** Ei tyhjennävä luettelo virheellisistä kiinnityksistä.

## 12. Ei-henkilönsuojainkiinnitys

**12.1.** Istumavaljaat ja vyö ovat hyväksytyt enintään 150 kg:n painolle (mukaan lukien käyttäjä, työkalut ja varusteet). Työkalut ja varusteet eivät saa ylittää 30 kg:n kokonaispainoa.

**12.2.** Varustekiinnike. Ei henkilönsuojain.

Ei käytettäväksi työhön aseoinnissa, rokkumisessa tai turvalaitteissa. Enintään 12 kg:n kuorma kiinnityspistettä kohti.

**12.2.1.** Esimerkkituotteet, jotka ovat yhteensopivia varustekiinnikkeiden kanssa.

Vieraile sivustolla [dmmwales.com/kinisi-compatible](http://dmmwales.com/kinisi-compatible)

**12.3.** 10 mm:n reiät. Ei henkilönsuojain.

Ei käytettäväksi työhön aseoinnissa, rokkumisessa tai turvalaitteissa. Enintään 5 kg:n kuorma kiinnityspistettä kohti.

**12.3.1.** Esimerkkituotteet, jotka ovat yhteensopivia 10 mm:n reikien kanssa.

Vieraile sivustolla [dmmwales.com/kinisi-compatible](http://dmmwales.com/kinisi-compatible)

**12.4.** 5 mm:n reiät. Ei henkilönsuojain.

Ei käytettäväksi työhön aseoinnissa, rokkumisessa tai turvalaitteissa. Enintään 5 kg:n kuorma kiinnityspistettä kohti.

**12.4.1.** Esimerkkituotteet, jotka ovat yhteensopivia 5 mm:n reikien kanssa.

Vieraile sivustolla [dmmwales.com/kinisi-compatible](http://dmmwales.com/kinisi-compatible)

**12.5.** Ei-henkilönsuojain ylempään kokoonpanon kiinnitykset. Ei henkilönsuojain. Ei käytettäväksi työhön aseoinnissa, rokkumisessa tai turvalaitteissa.

Enintään 10 kg:n kuorma kiinnityspistettä kohti.

**12.6.** Bosunin tuolin silmä. Ei henkilönsuojain.

Ei käytettäväksi työhön aseoinnissa, rokkumisessa tai turvalaitteissa. Enimmäiskuormitus 75 kg per puoli (75+75 = 150 kg).

**12.6.1.** Yhteensopiva tuote. Vieraile sivustolla [dmmwales.com/kinisi-compatible](http://dmmwales.com/kinisi-compatible)

**12.7.** Takakiinnitys. Vain turvalaitteille. Ei työhön asemointiin tai rokkumiseen. Soveltuva ei-henkilönsuojaimena työkaluille.

Enimmäiskuormitus 10 kg. Jos käytetään työkaluille, käytä energiaa hajaannuttavan taljaköyden kanssa enimmäisvoiman rajoittamiseksi alle 4 kN:ksi.

## 13. Käyttö ja ohjeet

**13.1.** Käyttöolosuhteet Vältä syövyttäviä happoja, emäksiä, nesteitä, höyryjä, kaasuja, hankaavia ja/tai teräviä reunoja, vettä ja kosteutta. Ole varovainen käyttäessäsi varustetta liikkuvien koneiden ja sähkövaarojen ympärillä. Tuote on suunniteltu käytettäväksi normaaleissa ilmasto-olosuhteissa (-30 – +50 °C). Märät ja jäiset olosuhteet voivat heikentää tämän tuotteen lujuutta. Jos olet epävarma ota yhteyttä DMM:ään.

**13.2.** Säilytys- ja kuljetusolosuhteet Säilytä valjaita jokaisen tarpeellisen puhdistus- ja kuivauskerran jälkeen viileässä, kuivassa ja pimeässä paikassa kemiallisesti neutraalissa ympäristössä, jossa tuote ei altistu liialliselle lämmölle tai lämmönlähteille, runsaalle kosteudelle, teräville reunoille, syövyttävälle materiaaleille tai muulle tuotetta mahdollisesti vahingoittaville tekijöille. Älä varastoi märkänä.

**13.3.** Puhdistus ja desinfiointi Puhdista jokaisen käyttökerran jälkeen meriympäristössä. Pese 15 minuutin ajan 30-asteisessa talousvedessä nestesaippualla (joka ei sisällä yhtään halogeeniä), jonka pH on 5,5–8,5. Huuhtele puhtaalla vedellä ja anna kuivua lämpimässä ja ilmastoidussa huoneessa poissa suorasta lämmöstä. Älä koskaan kuivaa sähkökäyttöisessä kuivusrummussa tai lämpöpatterien läheisyydessä. Tuotteen huolellinen puhdistaminen ja desinfiointi saattaa vaatia prosessin toistamista.

**13.4.** Voitelu Köydensäädin, vyötärösolkki ja jalkasoljet on voideltava osien puhdistamisen ja kuivumaan jättämisen jälkeen. Voitele mekanismi sopivalla voiteluöljyllä. Levitä öljyä säästeliäästi ja pyyhi ylimääräinen öljy pois puhtaalla liinalla. Varmista, ettei köyteen tai verkkoon pääse öljyä, äläkä levitä öljyä lähelle sellaisia paikkoja, joihin köysi tai verkko saattaa osua käytön aikana.

**13.5.** Huolto ja ylläpito Ainoastaan DMM:n valtuuttamat henkilöt saavat tehdä tähän tuotteeseen muutoksia, korjauksia tai merkintöjä lukuun ottamatta muutoksia, jotka on kuvattu kohdasta Muutokset – varoitus (osio

18) alkaen. Jos olet epävarma ota yhteyttä DMM:ään. Katso lisätietoja kohdasta Muutokset – varoitus (osio 18).

**13.6.** Perusteellinen tarkastus Suosittelemme asiantuntevan henkilön tarkastusta ennen käyttöönottamista ja aina ennen jokaista käyttökertaa ja jokaisen käyttökerran jälkeen. Suosittelemme myös asiantuntevan henkilön suorittamaa huolellista tarkistusta puolen vuoden välein (esimerkiksi valmistaja).

Varmista, että kaikki liitännät valjaisiin tarkistetaan ennen käyttöä. Tarkista kiinnitys- ja säätöosat säännöllisesti käytön aikana. Puhdistus ja desinfiointi (osio 13.3) ja Voitelu (osio 13.4) voivat korjata viallisen mekanismin.

Varmista, että kaikki ruuvit ovat paikoillaan ja kiinni.

Varmista, ettei tuotteessa ole merkkejä metalliosien syöpymisestä tai hankautumisen tai viiltojen tai iskujen aiheuttamia jälkiä, epämuodostumia, halkeamia tai teräviä reunoja. Varmista, että tuotemerkinnät ovat luettavissa ja että kaikki pinnat/osat, sekä sisä- että ulkopuolella, on tarkastettu huolellisesti. Tarkista kaikkien rakenteellisten osien, köyden ja verkon (erityisesti alueet, joissa se kulkee varusteiden läpi) kunto. Tarkista, että verkkopysäyttimet ovat verkkopäiden päällä.

**13.7.** Karanteeni Tuote on merkittävä ilmeisellä ja yksiselitteisellä tavalla ja asetettava karanteeniin niin, ettei sitä voida käyttää tahattomasti seuraavissa tapauksissa:

Jos käyttöolosuhteita (osio 13.1) tai säilytys- ja kuljetusolosuhteita (osio 13.2) ei noudateta. Jos sitä on merkitty, muutettu tai korjattu vastoin kohdan Huolto ja ylläpito (osio 13.5) ohjeita. Jos se ei läpäise perusteellinen tarkastusta (osio 13.6).

Tuote voidaan ottaa takaisin käyttöön vain perusteellisen tarkastuksen ja asiantuntevan henkilön kirjallisen hyväksyntävakuutuksen myöntämisen jälkeen. Jos valjaiden kuntoon liittyy epäilystä, ota yhteyttä DMM:ään. Älä käytä uudelleen, ennen kuin DMM vastaa kirjallisesti, että tuote voidaan palauttaa käyttöön.

**13.8.** Käyttöikä ja vanheneminen Tuote on poistettava käytöstä, kun: Sen ikä on yli 10 vuotta valmistuspäivästä ja se on valmistettu muovista tai tekstiileistä. Se on altistunut suuren kuorman tai vioimien putoamisen pysäytykselle. Se ei läpäise perusteellista tarkistusta karanteenin jälkeen (osio 13.7). Et tunne sen koko käyttöhistoriaa.

Se vanhenee lakimääräysten ja standardien muutosten vuoksi tai ei ole enää yhteensopiva muiden varusteiden kanssa.

## 14. Merkinnät

14.1. Viitetaulukot 14.3.

14.2. Vyön sisäpuoli.

14.3. Valjaiden merkinnät.

Viite	Merkintä	Tiedot
A		Valmistaja – DMM International Ltd, Y Glyn, Llanberis, Gwynedd, Wales, UK, LL55 4EL
B	YRDAYXXXX#	Valmistusvuosi/-päivä ja yksilöity sarjanumero
C	RXXX / HCXXX	Osakoodi
D		Muistuttaa siitä, että loppukäyttäjän tulee lukea ja ymmärtää nämä ohjeet sekä muiden tämän tuotteen kanssa käytettävien henkilösuojainten mukana toimitetut ohjeet
E	 0598	CE-merkintä ja ilmoitettu runkonumero
F	 0120	UKCA-merkintä ja ilmoitettu runkonumero
G	XXkN	MBS
H	S / M / L	Valjaiden koko
I	Waist: XX– XXcm	Vyötärön kokoluokka cm:ssä
J	Legs: XX– XXcm	Jalan kokoluokka cm:ssä
K	Max. Load: 150 kg	Suurin nimelliskuorma (mukaan lukien käyttäjä, työkalut ja varusteet)
L	EN 813:2008, EN 358:2018	Standardit, joiden mukainen tuote on
M		Piirroksat, joissa osoitetaan solkien käyttötapa
N	Kinisi Max	Tuotenimi
O	XXXXXX	Eränumero
P		Muovihartsikoodi
Q		Päiväysleima

## 15. Tarkistusmerkinnät

15.1. Merkinnät osan perusteellisesta tarkastuksesta. Käyttäjän tulee täyttää seuraavat tiedot ennen käyttöä.

Valmistaja	DMM International Ltd
Tuotenimi	
Ostopaikka	
Sarjanumero	
Käyttäjän nimi	
Ostopäivä	
Ensim. käyttöpäivä	
Henkilökohtaisen käytön tuote	
Huomautukset	

15.2. Kirjalliset merkinnät perusteellisesta tarkastuksesta. Katso viitteeksi taulukko 15.3.

**P** – tarkastus ennen käyttöä

**W** – viikkotarkastus

**T** – perusteellinen tarkastus

**E** – poikkeusolosuhteet

Huom.: Pätevän henkilön pitää suorittaa perusteelliset tarkastukset.

15.3. Kirjalliset merkinnät perusteellisesta tarkastuksesta.

Päiväys	Tarkastusyyppi (P, W, T tai E)	Havainnot ja toimet (vrat, korjaukset jne.)	Hyväksy, korjaa tai hylkää	Seuraava tarkastuspäivä	Pätevän henkilön nimi ja allekirjoitus
---------	-----------------------------------	--	-------------------------------	----------------------------	---

## 16. Tyypitarkastus

16.1. Yhdistyneen kuningaskunnan nimetty elin tyypitarkastusta ja tuotantoprosessia varten: nro 0120: S.G.S. (UK) Ltd., Rossmore Industrial Estate, Inward Way, Ellesmere Port, CH65 3EN, UK.

EU:n ilmoitettu laitos tyypitarkastusta ja tuotantoprosessia varten: nro 0598: SGS Fimko Ltd, Takomotie 8, 00380, Helsinki.

16.2. CE/EU-vaatimusten mukaisuusvakuutus: [dmmwales.com/EU-DoC](http://dmmwales.com/EU-DoC)

## 17. Takuu

17.1. DMM antaa tuotteelle takuun kolmen vuoden ajaksi materiaali- tai valmistusvirheiden varalta. Takuu ei kata tuotteen normaalia kulumista käytössä, vääranlaista säilytystä, heikkoa huoltoa, vahingossa tapahtuvaa vaurioitumista, huolimattomuutta, muutoksia, syöpmistä tai käyttöä tarkoituksissa, joihin tuotetta ei ole suunniteltu.

## 18. Muutokset – varoitus

18.1. Siltaosia ja monia muita Kinisi MAX:n osia voidaan yksilöidä tai korvata seuraavien perustein: käyttäjän mieltymykset, säännölliset vaihtovälit tai tarkastuksesta huomatuun vian vuoksi.

18.2. Seuraavissa ohjeissa ja kuvissa esitellään ainoat DMM:n hyväksymät muutokset sekä joitain yleisiä virheellisiä muutoksia (kaikkien niiden

ennustaminen on mahdotonta). Älä tee mitään muutoksia tai lisäyksiä välineisiin millään muulla tavalla ilman DMM:n kirjallista hyväksyntää.

18.3. DMM ei vastaa tuotteen virheellisestä kokoamisesta tai virheellisistä muutoksista aiheutuvista vahingoista, vammoista tai kuolemasta. Jos olet epävarma, ota yhteyttä DMM:ään. Välineihin muutoksia tekevä henkilö hyväksyy vastuun kaikista vahingoista ja vammoista, jotka voivat aiheutua välineiden virheellisestä kokoamisesta tai virheellisistä muutoksista. Tähän tuotteeseen voivat tehdä muutoksia vain pätevät ammattilaiset.

18.4. TÄRKEÄÄ: Lue ja ymmärrä nämä tiedot ennen muutosten tekemistä.

## 19. Kuminauhapitolenkin vaihto

19.1. Kuminauhapitolenkin voidaan asettaa vyötärösoljen jommallekummalle puolelle liiallisen verkon hallitsemiseksi. Jalkojen kuminauhapitolenkki ja nostokuminauhapitolenkki ovat ommeltuja tuotteen sisään, joten niitä ei voida vaihtaa.

## 20. Vaihtotyyny

20.1. Tuotteessa on kolme vaihdettavissa olevaa tyynyä: vyötärötyyny, vasen jalkatyyny ja oikea jalkatyyny. Niitä on saatavilla kolmessa eri koossa: small (vaaleanharmaa), medium (tummanharmaa) ja large (musta). Koko on ommeltu merkintöihin.

20.2. Vyötärötyyny.

20.3. Vasen jalkatyyny.

20.4. Oikea jalkatyyny.

## 21. Liiallinen verkko

21.1. Lue osio 18 – Muutokset – varoitus ennen kuin jatkat! Seuraavat muutokset voivat aiheuttaa vaurion, loukkaantumisen tai kuoleman.

21.2. Liiallinen verkko voidaan lyhentää säännöllisesti. Tämä on mahdollista seuraaville osille: vyötäröverkko (ei vaihdettavissa), nousuverkko ja jalkaverkko. Liiallisen verkon leikkaaminen vähentää säätömahdollisuutta ja sen myötä valjaista tulee henkilökohtaisen käytön tuote.

21.3. Työkalut

21.4. Nouda ohjeita kohdassa Sovitus (osio 6) ja aseta valjaat suurimpaan haluamaasi kokoon. Ota huomioon löysät vaatteet ja mahdollista lisäsäätö.

21.5. Poista verkompysäytin.

21.6. Merkitse vaatturiinliidulla vähintään 4 cm:n päähän soljesta sisältäen keskiviivan asetuksen helpottamiseksi. Tämä on ehdotettu verkompysäytimen kohta.

Merkitse vaatturiinliidulla vähintään 2,5 cm:ä ehdotetusta verkompysäytimen kohdasta. Tämä on ehdotettu leikkausviiva.

Leikkausviivan on oltava nykyisen verkompysäytinreiän soljen puolella! Jos se ei ole, pysäytä toimenpide ja yhdistä uudelleen verkompysäytin nykyisen verkompysäytinreiän

kautta.

21.7. Nouda ohjeita kohdassa Sovitus (osio 6) ennen kuin jatkat! Jos valjaiden ollessa sovitut oikein ehdotettu verkompysäytimen kohta ei vastaa ohjeita osiossa 21.10, pysäytä toimenpide ja yhdistä uudelleen verkompysäytin nykyisen verkompysäytinreiän kautta.

21.8. Säädä verkko varmistaaksesi, ettei vaurioita valjaiden muita osia kuumalla veitsellä.

21.9. Leikkaa verkko leikkausviivan kohdalta kuumalla veitsellä. Kuuma veitsi on ainoa sallittu leikkaustapa.

Lämpösinetöidyt verkompäävät ovat turvallisuusvaatimus. Jos verkossa on rispaantuneita tai sinetöitymättömiä lankoja, toista kuumakäsittely uudelleensinetöimiseksi.

21.10. Ruuvaa ristipääruuvimeisseliä käyttäen verkompysäytin 4 cm:n merkinnän kohtaan verkon keskiviivalla.

21.11. Tarkasta, että on verkompysäytin ja että se on säätörajojen sisäpuolella. Älä laita verkompysäyttimiä minnekään muualle kuin verkon säätöpäähän.

21.12. Varmista, että ruuvinpää on tasainen verkompysäytimen kanssa eikä se työnny ulos verkompysäyttimestä.

21.13. Muokkaa merkintää yliviivaamalla poistetut mitoitusmerkit pysyvällä merkintäkynällä.

21.14. Osoita, että valjaat ovat vain henkilökohtaiseen käyttöön kohdassa Tarkistusmerkinnät (osio 15.1).

## 22. Jalkojen joustavan hihnan vaihto

22.1. Lue osio 18 – Muutokset – varoitus ennen kuin jatkat! Seuraavat muutokset voivat aiheuttaa vaurion, loukkaantumisen tai kuoleman.

22.2. Poista jalkojen joustava hihna leikkaamalla ja avaamalla muovisolki ja sitten jalkalenkki. Poista jalkojen joustava hihna ensin vain toiselta puolelta. Katso sitten jäljellä olevaa kierteitettyä jalkojen joustavaa hihnaa viitteenä tiettyä kierteitystä varten.

22.3. Kierrä jalkojen joustavat hihnat jalkalenkkiin.

22.4. Kierrä jalkojen joustavat hihnat muovisolkeen.

## 23. Takana olevan joustavan hihnan vaihto

23.1. Lue osio 18 – Muutokset – varoitus ennen kuin jatkat! Seuraavat muutokset voivat aiheuttaa vaurion, loukkaantumisen tai kuoleman.

23.2. Small-koon valjaissa käytetään 2 joustavaa hihnaa. Large- ja medium-koon valjaissa käytetään 4 joustavaa hihnaa.

23.3. Poista joustava hihna takana leikkaamalla ja avaamalla vyö ja sitten jalkalenkki.

Poista joustava hihna takana ensin vain toiselta puolelta. Katso sitten jäljellä olevaa kierteitettyä joustavaa hihnaa takana viitteenä tiettyä kierteitystä varten.

23.4. Kierrä joustava hihna takana jalkalenkkiin.

- 23.5.** Kierrä joustavat hihnat vyöhön.  
**23.6.** Large- ja medium-koon valjaat.  
**23.6.1.** Ulkopuoli.  
**23.6.2.** Sisäpuoli  
**23.7.** Small-koon valjaat.  
**23.7.1.** Ulkopuoli.  
**23.7.2.** Sisäpuoli

## 24. Jalkalenkin vaihto

- 24.1.** Lue osio 18 – Muutokset – varoitus ennen kuin jatkat! Seuraavat muutokset voivat aiheuttaa vaurion, loukkaantumisen tai kuoleman.  
**24.2** Poista jalkalenkki kiertämällä auki joustava hihna takana, poistamalla verkopysäytin ja kiertämällä auki verkon.  
 Poista jalkaverkko ensin vain toiselta puolelta. Katso sitten jäljellä olevaa kierteitettyä jalkaverkkoa viitteenä tiettyä kierteitystä varten.  
**24.3** Kierrä uuden jalkalenkin verkko etu-D-osan ja jalkasoljen läpi.  
 Varmista, että käytetään oikeaa jalkalenkin puolta ja että etu-D ja jalkasolki ovat oikein kierteitettyjä.  
**24.4** Oikea jalkalenkki (jalkaverkon sisäpuolella).  
**24.5** Vasen jalkalenkki (jalkaverkon sisäpuolella).  
**24.6** Kierrä joustavat hihnat takana vyöhön (ks. Takana olevan joustavan hihnan vaihto – osio 23).  
**24.7** Kiinnitä verkopysäytin (ks. Liiallinen verkko – osio 21).

## 25. Nousuverkon vaihto

- 25.1.** Lue osio 18 – Muutokset – varoitus ennen kuin jatkat! Seuraavat muutokset voivat aiheuttaa vaurion, loukkaantumisen tai kuoleman.  
**25.2.** Varoitus! Käytä ruuvimeisseliä.  
**25.3.** Poista nousuverkko poistamalla verkopysäytin, kiertämällä auki noususolki ja etu-D ja avaamalla leporengasakseli.  
 Poista nousuverkko aluksi vain toiselta puolelta. Katso sitten jäljellä olevaa kierteitettyä nousuverkkoa viitteenä tiettyä kierteitystä varten.  
**25.4.** Varmista, että verkon takaisinkääntöpäät osoittavat ulospäin, ja kiinnitä verkko leporengaseseen viemällä leporengasakseli verkossa olevan ommellun silmän läpi. Varmista, että suuremmassa ruuvissa on O-rengas. Kiinnitä akseli molemmilla lukitusruuveilla.  
**25.5.** Kierrä verkko etu-D-osan läpi ja sitten aukosta vyötärössä ja kierrä oikein noususolki ennen viemistä takaisin takaosaan vyötärössä olevan aukon läpi.  
**25.6.1.** Oikeanpuoleisen nousuverkon kierteitys.  
**25.6.2.** Vasemmanpuoleisen nousuverkon kierteitys.  
**25.7.** Kiinnitä verkopysäytin. Katso verkopysäyttimien käyttöä varten kohta Liiallinen verkko (osio 21).

## 26. Siltaosat

- 26.1.** Nämä ovat siltaosia, jotka mahdollistavat erilaiset päätteisteeet ja pituudet.

## 27. Siltaosavaruste

- 27.1.** Lue osio 18 – Muutokset – varoitus ennen kuin jatkat! Seuraavat muutokset voivat aiheuttaa vaurion, loukkaantumisen tai kuoleman.  
**27.2.** Varoitus! Nyloc-mutterit on vaihdettava uusiin Nyloc-muttereihin, jos ne irrotetaan.  
**27.3.** Varoitus! Käytä ruuvimeisseliä.  
**27.4.** Köydensäätiimen – R260 kiinnitys.  
**27.5.** Köysiluun – R250-20 kiinnitys.  
**27.6.** Solmulukitsimen – R250-40 kiinnitys.  
**27.7.** Siltaosavarusteen yhteensopivuus.

## 28. Solmut

- 28.1.** Lue osio 18 – Muutokset – varoitus ennen kuin jatkat! Seuraavat muutokset voivat aiheuttaa vaurion, loukkaantumisen tai kuoleman.  
**28.2.** Katso varusteen yhteensopivuus kohdasta Siltaosavaruste (osio 27).  
**28.3.** Miten solmitaan yksittäinen pysäytinsolmu.  
**28.4.** Miten solmitaan tuplapysäytinsolmu.  
**28.5.** Miten solmitaan toinen tuplapysäytinsolmu.

fr

## 1. Avertissement

**1.1.** Le travail en hauteur, l'escalade, l'alpinisme et autres activités connexes sont par nature dangereux. Il est de la responsabilité de l'utilisateur de cet équipement d'apprendre et de mettre en pratique les techniques propres à l'utilisation de l'équipement pour les besoins auxquels il est destiné, ainsi que de prévoir et d'agir correctement dans des situations où des secours peuvent être nécessaires. Même l'utilisation correcte des équipements et des techniques peut entraîner des conséquences fatales. Les problèmes de santé peuvent affecter la sécurité de l'utilisateur en utilisation normale et d'urgence. L'utilisateur assume tous les risques et l'entière responsabilité pour tout dommage ou blessure résultant de l'emploi de ce matériel. Rien ne remplace la formation par une personne qualifiée et compétente. Ce produit ne doit être utilisé que par une personne formée et compétente pour l'utiliser en toute sécurité.





**1.2.** DMM décline toutes responsabilités à l'égard des dommages, blessures ou fatalités résultant du mauvais emploi de son matériel. En cas de doute, veuillez contacter DMM. Les instructions et schémas ci-dessous illustrent certaines des méthodes communes correctes et incorrectes d'utilisation ; il est impossible de prévoir toutes les situations possibles.

**1.3.** IMPORTANT : Veuillez lire et comprendre ces informations avant de les utiliser. Les instructions du fabricant doivent être fournies aux utilisateurs dans la langue du pays où l'équipement est utilisé. Veuillez conserver ces informations pour référence ultérieure.

**1.4.** Ces instructions couvrent l'utilisation du harnais cuissard DMM Kinisi MAX, conforme aux normes EN 813:2008 et EN 358:2018. Le harnais cuissard et la ceinture ventrale sont homologués pour un poids maximal de 150 kg (utilisateur, outils et équipement compris). L'objectif et l'utilisation prévue de ce harnais cuissard est la progression sur corde et le positionnement au travail. Conçu pour la prévention des chutes de hauteur lorsqu'il est utilisé conformément aux normes et procédures décrites dans ces instructions. Ce produit ne doit pas être utilisé au-delà de ses limites ni à d'autres fins que celles pour lesquelles il a été conçu.

**1.5.** Les parties en rouge dans les illustrations servent à mettre en évidence les éléments évoqués et n'indiquent pas la couleur réelle de la pièce. Voir l'exemple ci-dessous.

## 2. Symboles d'avertissement

- Oui  
 Non  
 **Faire attention**  
 **Attention !** Peut entraîner des blessures ou endommager le produit  
 **Attention !** Peut causer la mort  
 **Attention !** Utiliser une clé dynamométrique  
 **Attention !** Les écrous Nyloc doivent être remplacés par de nouveaux écrous Nyloc s'ils sont retirés.

## 3. Nomenclature

**3.1.** Avant  
**3.2.** Arrière

	Pièce	Matériaux
a	Coussin de taille	Mousse/Polyester
b	Sangle de taille	Polyester
c	Boucle de maintien de l'élastique de taille	Élastique
d	Pontet	Voir d.i / d.ii / d.iii
d.i	Corde à œillet cousue	Dyneema/Polyester
d.ii	Corde à bouts cousus	Dyneema/Polyester
d.iii	Sangle à œillet cousu	Polyester
e	Anneau d'ancrage	Aluminium
f	D avant	Aluminium
f.i	Dispositif de réglage de la corde	Aluminium
f.ii	Pont central	Aluminium
f.iii	Bloqueur de nœuds	Aluminium
g	Élastique de cuisse	Élastique
h	Bout scellé	Polyester
i	Boucle de ceinture	Aluminium
j	Anneaux latéraux	Voir j.i / j.ii / j.iii
j.i	Axe annulaire à plat	Acier inoxydable
j.ii	Anneau à plat	Aluminium
j.iii	Anneau latéral	Aluminium
k	Bloqueur de sangle	Plastique
l	Sangle d'élévation	Polyester
m	Sangle de cuisse	Polyester
n	Boucle à crochet et anneau en D en plastique	Plastique
o	Coussins pour les cuisses	Mousse/Polyester
p	Fixation d'ensemble supérieur non EPI	Polyester
q	Boucle d'élévation	Aluminium
r	Supports de cuissardes	Plastique
s	Boucle de cuisses	Plastique
t	Ceinture de taille	Plastique
u	Supports de ceinture	Plastique
v	Ancrage arrière	Aluminium
w	Élastique arrière	Élastique
x	Boucle de cuisse	Aluminium

## 4. Guide des tailles

Code stock	Calibre	Conformité	Ceinture (cm /pouces)**	Cuissardes (cm /pouces)**	Poids max. (kg /lbs)*	Poids (kg /lbs)
HC611	Petit	EN 813:2008, EN 358:2018	65 – 83 25,6 – 32,7	44 – 59 17,3 – 23,2	150 330	2,6 5,7
HC612	Moyen	EN 813:2008, EN 358:2018	75 – 102 29,5 – 40,1	47 – 63 18,5 – 24,8	150 330	2,7 5,9
HC613	Grand	EN 813:2008, EN 358:2018	88 – 123 34,6 – 48,4	51 – 73 20,1 – 28,7	150 330	2,8 6,2

\*incluant l'utilisateur, les outils et l'équipement.

\*\*La taille originale de fabrication est indiquée dans le tableau ci-dessus. Si un utilisateur modifie le harnais conformément à l'article 21 sur les excès de sangles, les tailles peuvent être différentes.

## 5. Boucles

**5.1.** Fermeture de la boucle de taille et de la boucle de cuisse.

**5.2.** Ouverture de la boucle de taille et de la boucle de cuisse.

**5.3.** Serrage des sangles de taille et des sangles de cuisse.

**5.4.** Desserrage des sangles de taille et des sangles de cuisse.

**5.5.** Raccourcissement de la sangle d'élévation.

**5.6.** Allongement de la sangle d'élévation.

**5.7.** Le bloqueur de sangle doit être présent.

**5.8.** Limites d'ajustement du bloqueur de sangle.

## 6. Réglage

**6.1.** Avant la première utilisation, l'utilisateur doit effectuer un essai de confort et de réglage dans un endroit sûr pour s'assurer que le harnais cuissard est à la bonne taille, qu'il est suffisamment réglable et qu'il offre un niveau de confort acceptable pour l'utilisation prévue.

**6.2.** Mettre le harnais en place en position debout.

**6.3.** Fixer et serrer la sangle de ceinture.

**6.4.** S'assurer que le harnais est correctement positionné. La ceinture ne doit pas pouvoir glisser sur les hanches.

**6.5.** Attacher les élastiques de cuisse à la boucle en plastique. S'assurer que les boucles de jambe sont suffisamment serrées pour maintenir la position en position debout.

**6.6.** Attacher les boucles de cuisse. Ajuster la sangle de cuisse à la longueur souhaitée.

**6.7.** Ajuster la sangle d'élévation à la longueur souhaitée.

**6.8.** Ajuster les élastiques arrière.

**6.9.** Avant utilisation, un contrôle du harnais doit être effectué avant toute ascension avec l'utilisateur suspendu aux points d'assurance du harnais EN 813 (section 8 Suspension et position de travail), avec son équipement, au niveau du sol, pour vérifier que :

La boucle de taille et les boucles de cuisse sont

solidement attachées.

La ceinture et les tours de cuisse restent dans la bonne position lorsque l'utilisateur lève les pieds du sol.

## 7. Dispositif de réglage de la corde

**7.1.** Raccourcissement du pontet.

**7.2.** Allongement du pontet.

Lors de l'allongement du pontet, veiller à rester en suspension, en position de travail ou en retenue. Ne pas travailler en position d'arrêt de chute.

**7.3.** S'assurer que les bouts du pontet en corde sont noués conformément aux instructions de la section 28 « Nœuds » et qu'il y a des scellés.

## 8. Suspension et position de travail

**8.1.** EN 813 - Accessoires pour la suspension et le maintien au travail.

**8.1.1** Dans la mesure du possible, le point d'ancrage doit se trouver directement au-dessus de l'utilisateur. Les points d'ancrage et les éléments structurels (y compris les arbres) doivent être adaptés et supporter une charge d'au moins 12 kN. Le cas échéant, les points d'ancrage doivent répondre aux normes harmonisées appropriées conformément au règlement (UE) 2016/425, par exemple les dispositifs d'ancrage doivent être conformes à la norme EN 795.

**8.1.2** Les traumatismes liés à la suspension peuvent provoquer des blessures graves, voire mortelles. Évitez de rester suspendu sans support dans le harnais pendant une période prolongée.

**8.1.3** S'assurer que les oscillations pendulaires de l'utilisateur sont minimisées et que les risques associés sont gérés.

**8.1.4** Le harnais cuissard ne doit pas être utilisé pour l'arrêt de chutes ! Un harnais complet est nécessaire pour l'arrêt de chutes.

**8.2.** D avant. À utiliser pour la suspension et position de travail.

**8.2.1** Les deux D avant doivent toujours être attachés simultanément.

**8.2.2** Exemples de produits compatibles avec les D avant.

Veiller à respecter les instructions relatives aux composants utilisés avec ce produit. Le cas échéant, veiller à ce que les autres composants soient conformes aux normes harmonisées appropriées conformément au règlement (UE) 2016/425, par exemple les longes doivent être conformes à la norme EN 354 ou EN 358, les connecteurs à la norme EN 362.

**8.3.** Pontet(s) en corde. À utiliser pour la suspension et position de travail.

**8.3.1.** Chaque pontet en corde peut être fixé

individuellement ou en combinaison.

**8.3.2.** Exemples de produits compatibles avec les pontets en corde. Visiter : [dmmwales.com/kinisi-compatible](http://dmmwales.com/kinisi-compatible)

Veiller à respecter les instructions relatives aux composants utilisés avec ce produit. Le cas échéant, veiller à ce que les autres composants soient conformes aux normes harmonisées appropriées conformément au règlement (UE) 2016/425, par exemple les longes doivent être conformes à la norme EN 354, les connecteurs à la norme EN 362.

**8.3.3.** Pontet en sangle. À utiliser pour la suspension et position de travail.

**8.3.4.** Exemples de produits compatibles avec les pontets en corde. Visitez le site : [dmmwales.com/kinisi-compatible](http://dmmwales.com/kinisi-compatible)

Veiller à respecter les instructions relatives aux composants utilisés avec ce produit. Le cas échéant, veiller à ce que les autres composants soient conformes aux normes harmonisées appropriées conformément au règlement (UE) 2016/425, par exemple les longes doivent être conformes à la norme EN 354, les connecteurs à la norme EN 362.

## 9. Position de travail

**9.1.** Pièces jointes pour EN 358 - Position de travail.

**9.2.** La position de travail permet à une personne de travailler en étant soutenue par un équipement de protection individuelle contre les chutes de telle sorte qu'une chute libre est empêchée. Il est essentiel pour la sécurité que le point d'ancrage de la position de travail soit situé au niveau de la taille de l'utilisateur ou au-dessus. Les points d'ancrage et les éléments structurels (y compris les arbres) doivent être adaptés et supporter une charge d'au moins 12 kN. Le cas échéant, les points d'ancrage doivent répondre aux normes harmonisées appropriées conformément au règlement (UE) 2016/425, par exemple les dispositifs d'ancrage doivent être conformes à la norme EN 795.

**9.3.** Une ceinture ne doit pas être utilisée s'il existe un risque prévisible que l'utilisateur soit suspendu ou exposé à une tension involontaire de la ceinture. Un système de sauvegarde ou d'arrêt des chutes peut être nécessaire pour compléter l'équipement supportant l'utilisateur en position de travail.

**9.4.** La longe / le dispositif d'ancrage entre le point d'ancrage et l'utilisateur sécurisé doit toujours être maintenu aussi tendu que possible.

**9.5.** Anneaux latéraux. Uniquement utilisable en zone sécurisée. Ne convient pas à la suspension. Si le travail en suspension est effectué avec l'accessoire approprié, voir Suspension et position de travail (section 8), il est possible de se positionner horizontalement à l'aide des anneaux latéraux. En cas de travail horizontal, veiller à ne pas travailler en suspension sur les

anneaux latéraux.

**9.6.** Les deux anneaux latéraux doivent toujours être fixés simultanément.

**9.7.** Exemples de produits compatibles avec les anneaux latéraux.

Veiller à respecter les instructions relatives aux composants utilisés avec ce produit. Le cas échéant, veiller à ce que les autres composants soient conformes aux normes harmonisées appropriées conformément au règlement (UE) 2016/425, par exemple les longes doivent être conformes à la norme EN 354, les connecteurs à la norme EN 362.

## 10. Retenue

**10.1.** Pièces jointes pour EN 358 - Retenue.

**10.2.** Dispositif de retenue pour empêcher l'utilisateur d'entrer dans une zone où il y a un risque de chute. Il est essentiel pour la sécurité que le point d'ancrage du dispositif de retenue soit situé au niveau de la taille de l'utilisateur ou au-dessus. Les points d'ancrage et les éléments structurels (y compris les arbres) doivent être adaptés et supporter une charge d'au moins 12 kN. Le cas échéant, les points d'ancrage doivent répondre aux normes harmonisées appropriées conformément au règlement (UE) 2016/425, par exemple les dispositifs d'ancrage doivent être conformes à la norme EN 795.

**10.3.** La longe / le dispositif d'ancrage doit empêcher l'utilisateur d'atteindre des zones où il existe un risque de chute de hauteur.

**10.4.** Une ceinture ne doit pas être utilisée s'il existe un risque prévisible que l'utilisateur soit suspendu ou exposé à une tension involontaire de la ceinture.

**10.5.** Retenue arrière. Uniquement à des fins de retenue ! Ne convient pas à la position de travail ou à la suspension.

**10.6.** Exemples de produits compatibles avec la retenue arrière.

Veiller à respecter les instructions relatives aux composants utilisés avec ce produit. Le cas échéant, veiller à ce que les autres composants soient conformes aux normes harmonisées appropriées conformément au règlement (UE) 2016/425, par exemple les longes doivent être conformes à la norme EN 354, les connecteurs à la norme EN 362.

## 11. Fixation incorrecte

**11.1.** Liste non exhaustive des fixations incorrectes.

## 12. Fixation non EPI

**12.1.** Le harnais de sécurité et la ceinture sont homologués pour un poids maximal de 150 kg (utilisateur, outils et équipement compris). Les outils et l'équipement ne doivent pas dépasser 30 kg au total.

**12.2.** Support. Ne constitue pas un EPI Ne pas utiliser pour la position de travail, la suspension ou la retenue.



Charge maximale de 12 kg par point d'attache.  
**12.2.1.** Exemples de produits compatibles avec les supports. Visitez le site : [dmmwales.com/kinisi-compatible](http://dmmwales.com/kinisi-compatible)

**12.3.** Trous de 10 mm. Ne constitue pas un EPI Ne pas utiliser pour la position de travail, la suspension ou la retenue.

Charge maximale de 5 kg par point d'attache.  
**12.3.1.** Exemples de produits compatibles avec les trous de 10 mm. Visitez le site : [dmmwales.com/kinisi-compatible](http://dmmwales.com/kinisi-compatible)

**12.4.** Trous de 5 mm. Ne constitue pas un EPI Ne pas utiliser pour la position de travail, la suspension ou la retenue.

Charge maximale de 5 kg par point d'attache.  
**12.4.1.** Exemples de produits compatibles avec les trous de 5 mm. Visitez le site : [dmmwales.com/kinisi-compatible](http://dmmwales.com/kinisi-compatible)

**12.5.** Fixations de la partie supérieure non EPI. Ne constitue pas un EPI Ne pas utiliser pour la position de travail, la suspension ou la retenue.

Charge maximale de 10 kg par point d'attache.  
**12.6.** Cèillet pour siège de calfat. Ne constitue pas un EPI Ne pas utiliser pour la position de travail, la suspension ou la retenue.

Charge maximale de 75 kg par côté (75 + 75 = 150 kg).

**12.6.1.** Produit compatible. Visitez le site : [dmmwales.com/kinisi-compatible](http://dmmwales.com/kinisi-compatible)

**12.7.** Fixation arrière. Pour la retenue uniquement. Ne convient pas à la position de travail ou à la suspension. Convient pour les outils comme non EPI.

Charge maximale de 10 kg. En cas d'utilisation pour un outil, utiliser une longe à dissipation d'énergie pour limiter la force maximale à moins de 4 kN.

### 13. Utilisation et conseils

**13.1.** Conditions de fonctionnement  
 Éviter les acides, bases, liquides, vapeurs et gaz corrosifs, les arrêtes abrasives ou tranchantes, l'eau et l'humidité. Faire preuve de prudence lors d'une utilisation à proximité de machines en mouvement et de dangers électriques. Ce produit est conçu pour une utilisation dans des conditions climatiques normales (entre -30 °C et 50 °C). L'humidité et le verglas peuvent réduire la résistance de ce produit. En cas de doute, contacter DMM.

**13.2.** Conditions de stockage et de transport  
 Après tout nettoyage et séchage nécessaire, stocker le harnais sans emballage dans un endroit frais, sec et à l'abri de la lumière, dans un environnement chimiquement neutre et loin de toute source de chaleur excessive, d'humidité, d'arêtes tranchantes, de substances corrosives ou de tout autre risque de dégâts. Ne pas ranger le produit lorsqu'il est humide.

**13.3.** Nettoyage et désinfection  
 Nettoyer après chaque utilisation dans un environnement marin. Laver à l'eau courante

propre à 30°C avec un savon liquide (sans halogène) dont le pH est compris entre 5,5 et 8,5 pendant 15 minutes. Rincer convenablement et laisser sécher naturellement dans une pièce tempérée et aérée, à l'écart de toute source de chaleur directe. Ne jamais sécher au sèche-linge électrique ou près d'un radiateur. Il peut être nécessaire de répéter le processus pour nettoyer ou désinfecter efficacement le produit.

**13.4.** Lubrification  
 La lubrification du dispositif de réglage de la corde, de la boucle de ceinture et de la (des) boucle(s) de cuisse doit être effectuée après avoir nettoyé les composants et les avoir laissés sécher. Lubrifier le mécanisme avec une huile lubrifiante appropriée. Appliquer l'huile avec parcimonie et essuyer l'excédent avec un chiffon propre. Veiller à ce que l'huile ne pénètre pas les cordes et textiles et ne pas appliquer d'huile près de ceux-ci où elle risquerait de rentrer en contact lors de l'utilisation.

**13.5.** Mode d'emploi et entretien  
 Ce produit ne doit pas être marqué, modifié ou réparé par l'utilisateur sans l'autorisation de DMM, à l'exception des modifications indiquées dans Modification - Avertissement (section 18) et suivantes. En cas de doute, contacter DMM. Voir Modification - Avertissement (section 18) pour plus d'informations.

**13.6.** Inspection et examen approfondi  
 Nous recommandons une inspection par une personne compétente avant la mise en service, ainsi qu'avant et après chaque utilisation. Nous recommandons qu'une inspection approfondie soit effectuée au moins une fois tous les six mois par une personne compétente (qui peut être le fabricant).

S'assurer que toute fixation à un harnais est vérifiée avant utilisation.

Contrôler régulièrement les fermetures et éléments de réglage pendant l'utilisation. Le nettoyage et la désinfection (section 13.3) et la lubrification (section 13.4) peuvent réparer un mécanisme dysfonctionnel.

S'assurer que toutes les vis sont présentes et bien fixées.

S'assurer qu'il n'y a pas de signes de corrosion des parties métalliques, de marques d'abrasion, de marques de coupures ou de chocs, de déformation, de fissures ou d'arêtes vives.

S'assurer que les marquages du produit sont lisibles et que toutes les surfaces/pièces, intérieures comme extérieures, ont été soigneusement vérifiées.

Vérifier l'état de toutes les coutures structurelles, de la corde et de la sangle (en particulier aux endroits où elle passe à travers les ferrures). Vérifier que les bloqueurs de sangle sont placés aux extrémités de la sangle.

**13.7.** Quarantaine  
 Un produit doit être étiqueté de manière évidente et non ambiguë et placé en quarantaine afin qu'il

ne puisse pas être utilisé accidentellement en cas de :

Non-conformité aux conditions de fonctionnement (section 13.1) ou aux conditions de stockage et de transport (section 13.2).

Marquage, modification ou réparation non conforme à l'entretien et à la maintenance (section 13.5).

Échec à l'inspection et l'examen approfondi (section 13.6).

Un produit ne peut être remis en service qu'après un examen approfondi et une déclaration écrite d'approbation par une personne compétente. En cas de doute sur l'état du harnais, contacter DMM ; ne pas réutiliser l'appareil avant que DMM ne confirme, par écrit, qu'il peut être remis en service.

**13.8.** Durée de vie et obsolescence  
 Un produit doit être retiré lorsque :  
 Il a plus de 10 ans à compter de la date de fabrication et est fabriqué en plastique ou en fibres textiles.

Il a été soumis à une charge importante ou aux forces d'arrêt d'une chute.

Il n'a pas été soumis à un examen approfondi après mise en quarantaine (section 13.7). Vous ne connaissez pas l'historique de son utilisation.





Il devient obsolète en raison de l'évolution de la législation, des normes, de la technique ou de l'incompatibilité avec d'autres équipements.



### 14. Marquages

**14.1.** Tableaux de référence 14.3.

**14.2.** Ceinture intérieure.

**14.3.** Marquages du harnais.

Réf.	Marquage	Information
		Fabricant - DMM International Ltd, Y Glyn, Llanberis, Gwynedd, Pays de Galles, Royaume-Uni, LL55 4EL
<b>A</b>		Année/jour de fabrication et numéro de série individuel.
<b>B</b>	YRDAYXXXX#	Code de la pièce
<b>C</b>	RXXX / HCXXX	Rappel à l'utilisateur final qu'il doit lire et comprendre ces instructions ainsi que les instructions fournies avec d'autres éléments d'EPI s'ils doivent être utilisés conjointement avec ce mousqueton.
<b>D</b>		Marquage CE et numéro de l'organisme notifié
<b>E</b>		Marquage UKCA et numéro de l'organisme notifié
<b>F</b>		MBS
<b>G</b>	XXkN	Taille du harnais
<b>H</b>	S / M / L	Tour de taille en cm
<b>I</b>	Ceinture : XX - XX cm	Tour des cuisses en cm
<b>J</b>	Cuisses : XX - XX cm	
<b>K</b>	Charge max. : 150 kg	Charge nominale maximale (incluant l'utilisateur, les outils et l'équipement)

Réf.	Marquage	Information
<b>L</b>	EN 813:2008, EN 358:2018	Normes auxquelles le produit est conforme
<b>M</b>		Schéma indiquant le fonctionnement des boucles
<b>N</b>	Kinisi Max	Nom du produit
<b>O</b>	XXXXXX	Numéro de lot
<b>P</b>		Code de la résine plastique
<b>Q</b>		Tampon d'horodatage

### 15. Registre d'inspection et d'examen

**15.1.** Dossier d'inspection et d'examen approfondi des composants. Avant utilisation, l'utilisateur est obligé de remplir les informations suivantes.

<b>Fabricant</b>	DMM International Ltd
<b>Nom du produit</b>	
<b>Lieu d'achat</b>	
<b>Numéro de série</b>	
<b>Nom de l'utilisateur</b>	
<b>Date d'achat</b>	
<b>Date de première utilisation</b>	
<b>Objet à usage personnel</b>	

#### Remarques

**15.2.** Référence du dossier écrit d'inspection et d'examen approfondi. Voir tableau 15.3.

**P** - Contrôle avant utilisation

**W** - Inspection hebdomadaire

**T** - Examen approfondi

**E** - Circonstances exceptionnelles

REMARQUE : Les examens approfondis doivent être effectués par une personne compétente.

**15.3.** Rapport écrit d'inspection et d'examen approfondi.

Date	Type d'inspection (P, W, T, E)	réparations, (défauts, etc.)	Constats et actions (défauts, réparations, etc.)	Accepté, corrigé ou rejeté	Date de la prochaine inspection	Nom et signature de la personne compétente

### 16. Examen type

**16.1.** Organisme britannique désigné pour examen type et processus de production : n° 0120 : S.G.S. (UK) Ltd, Rossmore Industrial Estate, Inward Way, Ellesmere Port, CH65 3EN, Royaume-Uni.

Organisme européen notifié pour examen type et processus de production : n° 0598 : SGS Fimko Ltd, Takomotie 8, FI-00380, Helsinki, Finlande.

**16.2.** Déclaration de Conformité CE/UE : [dmmwales.com/EU-DoC](http://dmmwales.com/EU-DoC)

### 17. Garantie

**17.1.** DMM garantit ce produit pendant 3 ans

contre tout défaut de matière ou de fabrication. La garantie ne couvre pas ce produit pour une usure normale par l'usage, le mauvais stockage, le mauvais entretien, les dommages accidentels, la négligence, les modifications ou altérations, la corrosion ou pour tout usage pour lequel le produit n'a pas été conçu.

## 18. Modification - Avertissement

**18.1.** Les pontets, ainsi que de nombreuses autres pièces du Kinisi MAX, peuvent être personnalisés ou remplacés en fonction des préférences de l'utilisateur, des intervalles de remplacement réguliers ou en cas de défaillance lors de l'inspection.

**18.2.** Les instructions et pictogrammes suivants indiquent les seules modifications approuvées par DMM, ainsi que certaines des modifications incorrectes les plus courantes ; il est impossible de prévoir tous les cas possibles. Ne pas modifier ou compléter l'équipement de quelque manière que ce soit sans l'accord écrit préalable de DMM.

**18.3.** DMM décline toutes responsabilités à l'égard des dommages, blessures ou fatalités résultant du mauvais assemblage ou de la modification. En cas de doute, veuillez contacter DMM. L'auteur de modifications assume tous les risques et l'entière responsabilité pour tout dommage ou blessure résultant du mauvais assemblage ou de la modification de ce matériel. Ce produit ne doit être modifié que par des professionnels compétents.

**18.4.** IMPORTANT : Lire soigneusement et bien comprendre ces informations avant toute modification.

## 19. Remplacer la boucle de maintien élastique

**19.1.** La boucle de maintien élastique peut être placée de part et d'autre de la boucle de taille pour gérer l'excédent de sangle. La boucle de maintien élastique de la cuisse et la boucle de maintien élastique de la rehausse sont cousues et ne peuvent donc pas être remplacées.

## 20. Coussins de remplacement

**20.1.** Trois rembourrages peuvent être remplacés : Coussin de taille, coussin de cuisse gauche et coussin de cuisse droite. Ils existent en trois tailles : petit (gris clair), moyen (gris foncé) et grand (noir). La taille est indiquée sur l'étiquette cousue.

**20.2.** Coussin de taille

**20.3.** Coussin de cuisse gauche

**20.4.** Coussin de cuisse droite

## 21. Excès de sangle

**21.1.** Lire la section 18 - Modification - Avertissement avant de continuer ! Les modifications suivantes peuvent entraîner des dommages, des blessures ou la mort.

**21.2.** Il est possible de raccourcir de façon permanente les sangles excédentaires. Ceci

est possible sur : La sangle de taille (non remplaçable), la sangle de rehausse et les sangles de cuisses. Couper l'excédent de sangle réduira la plage de réglage, ce qui fera du harnais un objet à usage personnel.

**21.3.** Outils

**21.4.** Suivez les instructions de la section 6 « Réglage » et réglez le harnais à la taille maximale souhaitée. Tenez compte des vêtements encombrants et prévoyez des ajustements supplémentaires.

**21.5.** Retirer le bloqueur de sangle.

**21.6.** Marquer avec une craie de tailleur à 4 cm minimum de la boucle, en incluant une ligne centrale pour faciliter le positionnement. Il s'agit de l'emplacement proposé pour le bloqueur de la sangle.

Marquer avec une craie de tailleur un minimum de 2,5 cm de l'emplacement proposé pour le bloqueur de sangle. Il s'agit de la ligne de coupe proposée.

La ligne de coupe doit se trouver du côté de la boucle du trou actuel du bloqueur de sangle ! Si ce n'est pas le cas, arrêter et reconnecter le bloqueur de sangle à travers le trou actuel prévu.

**21.7.** Suivre les instructions de la section 6 sur le montage avant de poursuivre ! Si, lorsque le harnais est correctement ajusté, l'emplacement proposé pour le bloqueur de sangle n'est pas conforme aux recommandations de la section 21.10, arrêter et reconnecter le bloqueur de sangle à travers le trou actuel prévu à cet effet.

**21.8.** Ajuster la sangle pour s'assurer de ne pas endommager d'autres parties du harnais avec le couteau chauffant.

**21.9.** Couper la sangle au niveau de la ligne de coupe à l'aide d'un couteau chauffant. Un couteau chauffant est la seule méthode de découpe autorisée.

Les extrémités des sangles thermoscellées sont une exigence de sécurité. Si les brins de la sangle sont effilochés ou décollés, réappliquez la chaleur avec précaution pour les recoller.

**21.10.** À l'aide d'un tournevis cruciforme, vissez le bloqueur de sangle au niveau du repère de 4 cm sur l'axe de la sangle.

**21.11.** Vérifier que le bloqueur de sangle est présent et qu'il se situe dans les limites de réglage. Ne pas placer les bloqueurs de sangle ailleurs que sur l'extrémité d'ajustement de la sangle.

**21.12.** Veiller à ce que la tête de la vis affleure le bloqueur de sangle et ne dépasse pas de celui-ci.

**21.13.** Modifier l'étiquette en traçant la taille à l'aide d'un stylo marqueur indélébile.

**21.14.** Indiquer que le harnais est réservé à un usage personnel dans la fiche d'inspection et d'examen (section 15.1).

## 22. Remplacer l'élastique de cuisse

**22.1.** Lire la section 18 - Modification -

Avertissement avant de continuer ! Les modifications suivantes peuvent entraîner des dommages, des blessures ou la mort.

**22.2.** Retirer l'élastique de cuisse en le coupant et en le détachant de la boucle en plastique, puis de la boucle de cuisse.

Ne retirer les élastiques de cuisse que d'un seul côté dans un premier temps. Se référer ensuite au(x) élastique(s) de cuisse fileté(s) restant(s) pour connaître la méthode d'enfilage spécifique.

**22.3.** Enfiler les élastiques de cuisse dans la boucle de cuisse.

**22.4.** Enfiler les élastiques de cuisse dans la boucle en plastique.

## 23. Remplacer l'élastique arrière

**23.1.** Lire la section 18 - Modification - Avertissement avant de continuer ! Les modifications suivantes peuvent entraîner des dommages, des blessures ou la mort.

**23.2.** Les petits harnais utilisent 2 élastiques. Les harnais grands et moyens utilisent 4 élastiques.

**23.3.** Retirer l'élastique arrière en le défaisant de la ceinture, puis de la boucle de cuisse.

Ne retirer les élastiques arrière que d'un seul côté dans un premier temps. Se référer ensuite au(x) élastique(s) arrière fileté(s) restant(s) pour la méthode d'enfilage spécifique.

**23.4.** Enfiler les élastiques arrières dans la boucle de cuisse.

**23.5.** Enfiler les élastiques dans la ceinture.

**23.6.** Harnais grand et moyen.

**23.6.1.** À l'extérieur.

**23.6.2.** À l'intérieur.

**23.7.** Petits harnais.

**23.7.1.** À l'extérieur.

**23.7.2.** À l'intérieur.

## 24. Remplacer la boucle de cuisse

**24.1.** Lire la section 18 - Modification - Avertissement avant de continuer ! Les modifications suivantes peuvent entraîner des dommages, des blessures ou la mort.

**24.2.** Retirer la boucle de cuisse en défaisant l'élastique arrière, en retirant le bloqueur de sangle et en défaisant la sangle.

Ne retirer la sangle de cuisse que d'un seul côté dans un premier temps. Se référer ensuite à la sangle de cuisse filetée restante pour connaître la méthode d'enfilage spécifique.

**24.3.** Passer la sangle de la nouvelle boucle de cuisse dans le D avant et la boucle de cuisse. S'assurer que la boucle de cuisse du bon côté est utilisée, que le D avant est correctement enfilé et que la boucle de cuisse est correctement enfilée.

**24.4.** Sangle de la cuisse droite (intérieur de la boucle de cuisse).

**24.5.** Sangle de la cuisse gauche (intérieur de la boucle de cuisse).

**24.6.** Enfiler les élastiques arrière dans la ceinture - voir Remplacer l'élastique arrière (section 23).

**24.7.** Attachez le bloqueur de sangle - voir excès

de sangle (section 21).

## 25. Remplacer la sangle d'élévation

**25.1.** Lire la section 18 - Modification - Avertissement avant de continuer ! Les modifications suivantes peuvent entraîner des dommages, des blessures ou la mort.

**25.2.** Attention ! Utiliser une clé dynamométrique.

**25.3.** Retirer la sangle d'élévation en enlevant le bloqueur de sangle, en défaisant la boucle d'élévation et le

D, et en défaisant l'axe de l'anneau d'élévation. Ne retirer la sangle d'élévation que d'un seul côté pour commencer. Se référer ensuite à la sangle d'élévation filetée restante pour connaître la méthode d'enfilage spécifique.

**25.4.** S'assurer que l'extrémité de la sangle tournée vers l'arrière est tournée vers l'extérieur et attacher la sangle à l'anneau d'élévation en passant l'axe de l'anneau à travers l'œillet cousu dans la sangle. S'assurer que le joint torique est présent sur la vis la plus grande. Fixer l'axe à l'aide des deux vis de blocage.

**25.5.** Passer la sangle dans le D avant, puis dans la fente de la taille, et enfiler correctement la boucle d'élévation avant de repasser le bout dans la fente de la taille.

**25.6.1.** Enfiler la sangle d'élévation à droite.

**25.6.2.** Enfiler la sangle d'élévation à gauche.

**25.7.** Fixer le bloqueur de la sangle. Pour l'utilisation des bloqueurs de sangle, voir Excédent de sangle (section 21).

## 26. Pontets

26.1. Voici les possibilités de pontets proposant une variété de terminaisons et de longueurs.

## 27. Matériel de pontet

**27.1.** Lire la section 18 - Modification - Avertissement avant de continuer ! Les modifications suivantes peuvent entraîner des dommages, des blessures ou la mort.

**27.2.** Attention ! Les écrous Nyloc doivent être remplacés par de nouveaux écrous Nyloc s'ils sont retirés.

**27.3.** Attention ! Utiliser une clé dynamométrique.

**27.4.** Fixation d'un dispositif de réglage de corde - R260.

**27.5.** Fixation d'un pont central - R250-20.

**27.6.** Fixation d'un bloqueur de nœuds - R250-40.

**27.7.** Compatibilité matérielle du pontet.

## 28. Nœuds

**28.1.** Lire la section 18 - Modification -

Avertissement avant de continuer ! Les modifications suivantes peuvent entraîner des dommages, des blessures ou la mort.

**28.2.** Voir Matériel de pontet (section 27) pour la compatibilité du matériel.

**28.3.** Comment faire un nœud d'arrêt simple.

**28.4.** Comment faire un nœud d'arrêt double.

**28.5.** Comment faire un deuxième nœud d'arrêt double.

## 1. Avvertenza

**1.1.** I lavori in quota e quanto correlato sono attività intrinsecamente pericolose. Chiunque utilizzi questa attrezzatura ha la responsabilità di apprendere ed esercitare le tecniche corrette di utilizzo per gli scopi previsti, nonché di prevedere e di eseguire le azioni corrette nelle situazioni in cui possa essere necessario il soccorso. Anche l'utilizzo corretto di attrezzature e tecniche può avere conseguenze fatali. Le condizioni di salute possono influenzare la sicurezza di chi utilizza le attrezzature, sia nell'uso normale che in situazioni di emergenza. Chiunque utilizzi questa attrezzatura si assume tutti i rischi e l'intera responsabilità di tutti i danni e le lesioni che potrebbero derivare dal suo utilizzo. Le istruzioni fornite da una persona qualificata e competente sono insostituibili. Questo prodotto deve essere utilizzato esclusivamente da una persona addestrata e competente nel suo utilizzo sicuro.

**1.2.** DMM declina ogni responsabilità per danni, infortuni o decessi risultanti da un uso improprio. In caso di dubbi, rivolgersi a DMM. Le istruzioni e i pittogrammi seguenti mostrano alcuni dei metodi più comuni, corretti ed errati, è tuttavia impossibile prevederli tutti.

**1.3.** **IMPORTANTE:** leggere e comprendere queste informazioni prima dell'uso. Fornire le istruzioni del produttore agli utenti, nella lingua del paese in cui viene utilizzata l'attrezzatura. Conservare queste informazioni per consultazioni future.

**1.4.** Le presenti istruzioni si riferiscono all'uso dell'imbracatura di seduta DMM Kinisi MAX, conforme alle norme EN 813:2008 ed EN 358:2018. L'imbracatura da seduta e la cintura in vita sono approvate per un peso massimo di 150 kg (inclusi utente, utensili e attrezzatura). Lo scopo e l'uso previsto di questa imbracatura di seduta è la progressione su corda e il posizionamento per il lavoro. È progettata per la prevenzione delle cadute dall'alto se utilizzata conformemente alle norme e alle procedure descritte nelle presenti istruzioni. Questo prodotto non deve essere utilizzato in condizioni che superano le specifiche, né essere utilizzato per finalità diverse da quelle per cui è stato progettato.

**1.5.** Le parti rosse nelle illustrazioni enfatizzano gli elementi discussi e non indicano il colore effettivo del componente. Fare riferimento all'esempio di seguito.

## 2. Simboli di avvertenza

	<b>Si</b>
	<b>No</b>
	<b>Prestare attenzione</b>
	<b>Attenzione!</b> Può provocare lesioni o danni al prodotto
	<b>Attenzione!</b> Può provocare la morte
	<b>Attenzione!</b> Utilizzare una chiave dinamometrica
	<b>Attenzione!</b> Ogni dado Nyloc, se rimosso, deve essere sostituito con un nuovo dado Nyloc

## 3. Nomenclatura

	Componente	Materiale
a	Imbottitura in vita	Schiuma/poliestere
b	Fettuccia sulla vita	Poliestere
c	Passante elastico in vita	Elastico
d	Ponte	Vedere d.i / d.ii / d.iii
d.i	Fune ad asola cucita	Dyneema/poliestere
d.ii	Fune terminale cucita	Dyneema/poliestere
d.iii	Fettuccia ad asola cucita	Poliestere
e	Anello di ancoraggio	Alluminio
f	Anelli a D anteriori	Alluminio
f.i	Regolatore fune	Alluminio
f.ii	Attacco ponte	Alluminio
f.iii	Attacco fermandi	Alluminio
g	Elastico per le gambe	Elastico
h	Punto di rinforzo	Poliestere
i	Fibbia in vita	Alluminio
j	Anelli laterali	Vedere j.i / j.ii / j.iii
j.i	Asse anello di appoggio	Acciaio inossidabile
j.ii	Anello di appoggio	Alluminio
j.iii	Anello laterale	Alluminio
k	Fermo per fettuccia	Plastica
l	Fettuccia di regolazione	Poliestere
m	Fettuccia per le gambe	Poliestere
n	Fibbia con gancio in plastica e anello a D	Plastica
o	Imbottitura per le gambe	Schiuma/poliestere
p	Attacco per gruppo superiore non DPI	Poliestere
q	Fibbia di regolazione	Alluminio
r	Supporti per accessori sui cosciali	Plastica
s	Cosciale	Plastica
t	Cintura in vita	Plastica
u	Supporti per accessori in vita	Plastica
v	Sistema di ritenuta posteriore	Alluminio
w	Elastico posteriore	Elastico
x	Fibbia per gambe	Alluminio

**3.1.** Vista anteriore

**3.2.** Vista posteriore

## 4. Taglie

Codice magazzino	Taglia	Conformità	Vita (cm pollici)**	Gambe (cm pollici)**	Peso max. (kg lbs)*	Peso (kg lbs)
HC611	S	EN 813:2008,	65 – 83	44 – 59	150	2,6
		EN 358:2018	25,6 – 32,7	17,3 – 23,2	330	5,7
HC612	M	EN 813:2008,	75 – 102	47 – 63	150	2,7
		EN 358:2018	29,5 – 40,1	18,5 – 24,8	330	5,9
HC613	L	EN 813:2008,	88 – 123	51 – 73	150	2,8
		EN 358:2018	34,6 – 48,4	20,1 – 28,7	330	6,2

\*Inclusi utente, utensili e attrezzatura.

\*\*La taglia di produzione originale è visualizzata nella tabella sopra. Se un utente modifica l'imbracatura in conformità con la fettuccia in eccesso (sezione 21), le taglie potrebbero differire.

## 5. Fibbie

- Chiudere la fibbia in vita e per le gambe.
- Aprire la fibbia in vita e per le gambe.
- Stringere la fettuccia in vita e sulle gambe.
- Allentare la fettuccia in vita e sulle gambe.
- Accorciare la fettuccia di regolazione.
- Allungare la fettuccia di regolazione.
- Il fermo per la fettuccia deve essere presente.
- Limiti di regolazione del fermo per la fettuccia.

## 6. Regolazione

- Prima del primo utilizzo, l'utente deve verificare il comfort e la regolabilità in un luogo sicuro per garantire che l'imbracatura di seduta sia della taglia corretta, abbia una regolazione sufficiente e abbia un livello di comfort accettabile per l'uso previsto.
- Indossare l'imbracatura stando in piedi.
- Fissare e stringere la fettuccia della cintura sulla vita.
- Assicurarsi che l'imbracatura sia posizionata correttamente. La cintura in vita non deve poter scivolare giù dai fianchi.
- Attaccare la fibbia in plastica degli elastici per le gambe. Assicurarsi che i cosciali siano sufficientemente stretti da mantenere la posizione stando in piedi.
- Fissare la fibbia per le gambe. Regolare la fettuccia per le gambe alla lunghezza desiderata.
- Regolare la fettuccia di regolazione alla lunghezza desiderata.
- Regolare gli elastici posteriori.
- Prima dell'uso, è necessario effettuare un controllo pre-salita dell'imbracatura con l'utente sospeso ai punti di attacco EN 813 come indicato alla sezione 8 (Sospensione e posizionamento sul lavoro) dell'imbracatura, con la sua attrezzatura, a livello del suolo per garantire che: La fibbia in vita e le fibbie per le gambe siano fissate saldamente. La cintura in vita e i cosciali rimangano nella posizione corretta quando l'utente solleva i piedi da terra.

## 7. Regolatore fune

- Accorciare il ponte.
- Allungare il ponte. Quando si allunga il ponte, assicurarsi di rimanere in sospensione, in posizione di lavoro o in ritenuta. Non lavorare in modalità anticaduta.
- Assicurarsi che i terminali

del ponte di fune siano annodati secondo le linee guida riportate alla sezione 28 (Nodi) e che siano presenti punti di rinforzo.

## 8. Sospensione e posizione di lavoro

- EN 813 - Attacchi per la sospensione e il posizionamento sul lavoro.
  - Laddove possibile, l'ancoraggio deve trovarsi direttamente sopra l'utente. I punti di ancoraggio e gli elementi strutturali (compresi gli alberi) devono essere idonei e sostenere un carico di almeno 12 kN. Laddove applicabili, i punti di ancoraggio devono soddisfare gli standard armonizzati appropriati secondo il regolamento (UE) 2016/425, ad es. i dispositivi di ancoraggio devono essere conformi alla norma EN 795.
    - Il trauma da sospensione può causare lesioni gravi e mortali. Evitare di rimanere appesi all'imbracatura senza supporto per un periodo di tempo prolungato.
    - Garantire che le oscillazioni a pendolo dell'utente siano ridotte al minimo e gestire il rischio.
    - L'imbracatura di seduta non deve essere utilizzata per arrestare una caduta. Per tale funzione sarebbe necessaria un'imbracatura completa.
  - Anelli a D anteriori per l'uso in sospensione e posizionamento sul lavoro.
    - I due anelli D anteriori devono essere sempre attaccati contemporaneamente.
    - Alcuni prodotti compatibili con gli anelli a D anteriori sono riportati di seguito. Assicurarsi di rispettare le istruzioni per tutti i componenti utilizzati con questo prodotto. Laddove applicabile, garantire che gli altri componenti soddisfino gli standard armonizzati appropriati secondo il regolamento (UE) 2016/425, ad es. i cordini devono soddisfare la norma EN 354 o EN 358, i connettori la norma EN 362.
  - Ponte di fune per l'uso in sospensione e posizionamento sul lavoro.
    - Ogni ponte di fune può essere fissato singolarmente o in modo combinato.
    - Alcuni prodotti compatibili con i ponti di fune sono riportati di seguito. Visitare il sito: [dmmwales.com/kinisi-compatible](http://dmmwales.com/kinisi-compatible) Assicurarsi di rispettare le istruzioni per tutti i componenti utilizzati con questo prodotto. Laddove applicabile, garantire che gli altri

componenti soddisfino gli standard armonizzati appropriati secondo il regolamento (UE) 2016/425, ad es. i cordini devono soddisfare la norma EN 354, i connettori la norma EN 362.

**8.3.3.** Ponte di fettuccia. per l'uso in sospensione e posizionamento sul lavoro.  
**8.3.4.** Alcuni prodotti compatibili con i ponti di fettuccia sono riportati di seguito. Visitare il sito: [dmmwales.com/kinisi-compatible](http://dmmwales.com/kinisi-compatible)  
Assicurarsi di rispettare le istruzioni per tutti i componenti utilizzati con questo prodotto. Laddove applicabile, garantire che gli altri componenti soddisfino gli standard armonizzati appropriati secondo il regolamento (UE) 2016/425, ad es. i cordini devono soddisfare la norma EN 354, i connettori la norma EN 362.

## 9. Posizionamento sul lavoro

**9.1.** Attacchi per EN 358 - Posizionamento sul lavoro.

**9.2.** Il posizionamento sul lavoro consente a una persona di lavorare supportata da dispositivi di protezione individuale anticaduta in modo tale da impedire la caduta libera. È essenziale per la sicurezza che il punto di ancoraggio per il posizionamento sul lavoro si trovi all'altezza o al di sopra della vita dell'utente. I punti di ancoraggio e gli elementi strutturali (compresi gli alberi) devono essere idonei e sostenere un carico di almeno 12 kN. Laddove applicabili, i punti di ancoraggio devono soddisfare gli standard armonizzati appropriati secondo il regolamento (UE) 2016/425, ad es. i dispositivi di ancoraggio devono essere conformi alla norma EN 795.

**9.3.** Non utilizzare una cintura in vita se sussiste il rischio prevedibile che l'utente rimanga sospeso o sia esposto a tensione involontaria da parte della cintura in vita. Potrebbe essere necessario un sistema di sostegno o di arresto caduta per integrare l'attrezzatura che supporta l'utente per il posizionamento sul lavoro.

**9.4.** Il cordino/dispositivo di ancoraggio dal punto di ancoraggio all'utente assicurato deve essere sempre mantenuto il più teso possibile.

**9.5.** Anelli laterali da utilizzare esclusivamente nel posizionamento sul lavoro. Non destinati alla sospensione.

Se si lavora in sospensione con un attacco appropriato, è possibile posizionarsi orizzontalmente utilizzando gli anelli laterali. Fare riferimento alla sezione 8 (Sospensione e posizionamento sul lavoro). Se si lavora in questo modo, assicurarsi di non lavorare in sospensione dagli anelli laterali.

**9.6.** I due anelli laterali devono essere sempre attaccati contemporaneamente.

**9.7.** Alcuni prodotti compatibili con gli anelli laterali sono riportati di seguito.

Assicurarsi di rispettare le istruzioni per tutti i componenti utilizzati con questo prodotto. Laddove applicabile, garantire che gli altri

componenti soddisfino gli standard armonizzati appropriati secondo il regolamento (UE) 2016/425, ad es. i cordini devono soddisfare la norma EN 354, i connettori la norma EN 362.

## 10. Ritenuta

**10.1.** Attacco per EN 358 - Ritenuta.

**10.2.** Ritenuta per impedire all'utente di accedere a un'area in cui sussiste il rischio di caduta. È essenziale per la sicurezza che il punto di ancoraggio per la ritenuta si trovi all'altezza o al di sopra della vita dell'utente. I punti di ancoraggio e gli elementi strutturali (compresi gli alberi) devono essere idonei e sostenere un carico di almeno 12 kN. Laddove applicabili, i punti di ancoraggio devono soddisfare gli standard armonizzati appropriati secondo il regolamento (UE) 2016/425, ad es. i dispositivi di ancoraggio devono essere conformi alla norma EN 795.

**10.3.** Il cordino/dispositivo di ancoraggio deve impedire all'utente di raggiungere zone in cui sussiste il rischio di caduta dall'alto.

**10.4.** Non utilizzare una cintura in vita se sussiste il rischio prevedibile che l'utente rimanga sospeso o sia esposto a tensione involontaria da parte della cintura in vita.

**10.5.** Sistema di ritenuta posteriore. Destinato esclusivamente alla ritenuta. Non utilizzare per posizionamento sul lavoro o sospensione.

**10.6.** Alcuni prodotti compatibili con la ritenuta posteriore sono riportati di seguito.

Assicurarsi di rispettare le istruzioni per tutti i componenti utilizzati con questo prodotto. Laddove applicabile, garantire che gli altri componenti soddisfino gli standard armonizzati appropriati secondo il regolamento (UE) 2016/425, ad es. i cordini devono soddisfare la norma EN 354, i connettori la norma EN 362.

## 11. Attacco errato

**11.1.** Elenco non esaustivo di attacchi errati.

## 12. Attacco non DPI

**12.1.** L'imbracatura da seduta e la cintura in vita sono approvate per un peso massimo di 150 kg (inclusi utente, utensili e attrezzatura). Utensili e attrezzatura non devono superare un peso di 30 kg totali.

**12.2.** Supporto per accessori. Non DPI. Non destinato all'uso in posizionamento sul lavoro, supporto o ritenuta.

Carico massimo di 12 kg per punto di attacco.  
**12.2.1.** Alcuni prodotti compatibili con i supporti per accessori sono riportati di seguito.

Visitare il sito: [dmmwales.com/kinisi-compatible](http://dmmwales.com/kinisi-compatible)

**12.3.** Fori da 10 mm. Non DPI. Non destinato all'uso in posizionamento sul lavoro, supporto o ritenuta.

Carico massimo di 5kg per punto di attacco.

**12.3.1.** Alcuni prodotti compatibili con i fori da 10 mm sono riportati di seguito.

Visitare il sito: [dmmwales.com/kinisi-compatible](http://dmmwales.com/kinisi-compatible)

**12.4.** Fori da 5 mm. Non DPI. Non destinato all'uso in posizionamento sul lavoro, supporto o ritenuta.

Carico massimo di 5kg per punto di attacco.

**12.4.1.** Alcuni prodotti compatibili con i fori da 5 mm sono riportati di seguito.

Visitare il sito: [dmmwales.com/kinisi-compatible](http://dmmwales.com/kinisi-compatible)

**12.5.** Attacchi per gruppo superiore non DPI. Non DPI. Non destinato all'uso in posizionamento sul lavoro, supporto o ritenuta.

Carico massimo di 10kg per punto di attacco.

**12.6.** Occhiello seduta Bosun. Non DPI. Non destinato all'uso in posizionamento sul lavoro, supporto o ritenuta.

Carico massimo di 75 kg per lato (75+75 = 150 kg).

**12.6.1.** Prodotto compatibile. Visitare il sito: [dmmwales.com/kinisi-compatible](http://dmmwales.com/kinisi-compatible)

**12.7.** Attacco posteriore. Destinato esclusivamente alla ritenuta. Non utilizzare per posizionamento sul lavoro o sospensione. Adatto come non DPI per utensili.

Carico massimo di 10 kg. Se si utilizza per un utensile, utilizzare con un cordino di dissipazione dell'energia per limitare la forza massima a meno di 4 kN.

## 13. Indicazioni d'uso

**13.1.** Condizioni operative  
Evitare acidi corrosivi, basi, liquidi, vapori, gas, bordi abrasivi e/o taglienti, acqua o umidità. Prestare attenzione a usare l'attrezzatura in prossimità di macchinari in movimento e pericoli elettrici. Questo prodotto è progettato per l'uso in condizioni climatiche normali (tra -30 e 50 °C). Le eventuali condizioni di umidità o gelo possono ridurre la resistenza. In caso di dubbi, contattare DMM.

**13.2.** Condizioni di conservazione e trasporto  
Dopo ogni operazione necessaria di pulizia e asciugatura, conservare l'imbracatura in un luogo fresco, asciutto e buio, in un ambiente chimicamente neutro, lontano da calore eccessivo o fonti di calore, elevata umidità, spigoli vivi, sostanze corrosive o altre possibili cause di danno. Asciugare il prodotto prima di riporlo.

**13.3.** Pulizia e disinfezione  
Pulire dopo ogni utilizzo in ambiente marino. Lavare in acqua pulita per uso domestico a 30 °C con sapone liquido (non contenente alogeni) con un pH compreso tra 5,5 e 8,5 per 15 minuti. Risciacquare con acqua pulita e asciugare all'aria in una stanza calda e ventilata lontano da fonti di calore diretto. Non asciugare mai in un'asciugatrice elettrica o vicino a termosifoni. Per pulire e/o disinfettare efficacemente il prodotto potrebbe essere necessario ripetere l'operazione.

**13.4.** Lubrificazione  
La lubrificazione del regolatore della fune, della fibbia in vita e della/e fibbia/e per le

gambe deve essere eseguita dopo aver pulito e fatto asciugare i componenti. Lubrificare il meccanismo con un olio lubrificante adatto. Applicare l'olio con parsimonia e rimuovere l'eccesso con un panno pulito. Assicurarsi che l'olio non finisca su funi o fettucce e non applicarlo in prossimità dei punti di contatto con le funi o le fettucce durante l'uso.

**13.5.** Manutenzione e cura  
Questo prodotto non deve essere contrassegnato, modificato o riparato dall'utente senza autorizzazione di DMM, ad eccezione delle modifiche indicate alla sezione 18 (Modifica - Avvertenza) e successive. In caso di dubbi, contattare DMM. Per ulteriori informazioni vedere la sezione 18 (Modifica - Avvertenza).

**13.6.** Ispezione ed esame approfondito  
Si consiglia un'ispezione da parte di una persona competente prima della messa in servizio, nonché prima e dopo ogni utilizzo. Si consiglia inoltre di sottoporre il prodotto a un'accurata ispezione, da parte di un esperto (ad esempio, il produttore), almeno ogni sei mesi.

Assicurarsi che qualsiasi collegamento all'imbracatura venga controllato prima dell'uso. Controllare regolarmente gli elementi di fissaggio e regolazione durante l'uso. La pulizia e la disinfezione (descritte nella sezione 13.3) e la lubrificazione (descritta nella sezione 13.4) possono correggere un meccanismo disfunzionale.

Assicurarsi che tutte le viti siano presenti e fissate.

Assicurarsi che non vi siano segni di corrosione delle parti metalliche, segni derivanti da abrasione, segni derivanti da tagli o urti, deformazioni, crepe o spigoli vivi.

Assicurarsi che le marcature del prodotto siano leggibili e che tutte le superfici/parti sia interne che esterne siano state accuratamente controllate.

Controllare le condizioni di tutti i punti strutturali, delle funi e delle fettucce (in particolare, le aree in cui passano attraverso la minuteria). Controllare che i fermi per la fettuccia siano presenti alle estremità della fettuccia.

**13.7.** Fuori servizio  
Un prodotto deve essere etichettato in modo evidente ed univoco e messo fuori servizio in modo che non possa essere utilizzato accidentalmente nelle seguenti condizioni: Non conformità alle indicazioni di cui alla sezione 13.1 (Condizioni operative) o 13.2 (Condizioni di stoccaggio e trasporto).

Contrassegnato, modificato o riparato non in conformità con le indicazioni di cui alla sezione 13.5 (Manutenzione e assistenza). Mancato superamento dei controlli di cui alla sezione 13.6 (Ispezione ed esame approfondito). Un prodotto può essere rimesso in servizio solo dopo un esame approfondito e una dichiarazione scritta di approvazione da parte di

una persona competente. In caso di dubbi sullo stato dell'imbracatura, contattare DMM; non provvedere a riutilizzarla a meno che DMM non confermi per iscritto la possibilità di rimetterla in servizio.

#### 13.8. Durata e obsolescenza

Un prodotto deve essere messo fuori servizio nelle seguenti condizioni:

Dopo 10 anni dalla data di produzione, se realizzato in plastica o tessuto.

Se sottoposto a un carico notevole o a forze tali da arrestare una caduta.

Mancato superamento di un esame approfondito dopo la messa fuori servizio (sezione 13.7)

Cronologia completa di utilizzo non nota.



Obsolescenza intervenuta a seguito di variazioni nella legislazione, nelle norme, nella tecnica o incompatibilità con altra apparecchiatura.

### 14. Marcature

14.1. Fare riferimento alla tabella 14.3.

14.2. Vista interna della cintura in vita.

14.3. Marcature sull'imbracatura.

Rif	Marcatura	Informazione
		Produttore – DMM International Ltd, Y Glyn,
A		Llanberis, Gwynedd, Wales, UK, LL55 4EL
B	YRDAYXXXX#	Anno/giorno di produzione e numero di serie individuale
C	RXXX / HCXXX	Codice componente
D		Ricorda che l'utente finale deve leggere e comprendere le presenti istruzioni e quelle fornite con gli altri DPI eventualmente usati insieme a questo articolo
E	 0598	Marcatura CE e numero dell'organismo notificato
F	 0120	Marcatura UKCA e numero dell'organismo notificato
G	XXkN	MBS
H	S / M / L	Taglia dell'imbracatura
I	Vita: XX - XX cm	Misura della vita in cm
J	Gambe XX - XX cm	Misura delle gambe in cm
K	Carico max.: 150 kg	Carico nominale massimo (inclusi utente, utensili e attrezzatura)
L	EN 813:2008, EN 358:2018	Norme a cui il prodotto è conforme
M		Disegni che indicano il funzionamento delle fibbie
N	Kinisi Max	Nome del prodotto
O	XXXXXX	Numero di lotto
P		Codice resina plastica
Q		Timbro riportante la data

### 15. Verbale di ispezione ed esame

15.1. Verbale di ispezione ed esame approfondito dei componenti. Prima dell'uso, l'utente è tenuto a completare le seguenti informazioni.

Produttore	DMM International Ltd
Nome del prodotto	
Luogo d'acquisto	
Numero di serie	
Nome dell'utente	
Data di acquisto	
Data del primo utilizzo	
Prodotto su misura	

#### Note

15.2. Riferimento per il verbale scritto di ispezione ed esame approfondito. Fare riferimento alla tabella 15.3.

P - Controllo prima dell'utilizzo

W - Ispezione settimanale

T - Esame approfondito

E - Circostanze eccezionali

Nota: Gli esami approfonditi devono essere condotti da un soggetto competente.

15.3. Verbale scritto di ispezione ed esame approfondito.

Data	Tipo di ispezione (P, W, T o E)	Risultati e azioni (difetti, riparazioni, ecc.)	Accettare, correggere o rifiutare	Data della prossima ispezione	Nome e firma della persona competente
------	---------------------------------	---	-----------------------------------	-------------------------------	---------------------------------------

### 16. Esame di tipo

16.1. Organismo incaricato dal Regno Unito per l'esame del tipo e il processo produttivo: N. 0120: S.G.S. (UK) Ltd., Rossmore Industrial Estate, Inward Way, Ellesmere Port, CH65 3EN, UK.

Organismo della UE notificato per l'esame del tipo e il processo produttivo: N. 0598: SGS Fimko Ltd, Takomotie 8, FI-00380, Helsinki, Finlandia.

16.2. Dichiarazione di Conformità CE/UE: dmmwales.com/EU-DoC

### 17. Garanzia

17.1. DMM garantisce questo prodotto per 3 anni contro eventuali difetti nei materiali o nella fabbricazione. La garanzia non copre il prodotto per la normale usura dovuta all'utilizzo, la conservazione errata, la manutenzione sbagliata, i danni accidentali, la negligenza, eventuali modifiche o alterazioni, la corrosione, né per qualsiasi utilizzo per quale il prodotto non era stato progettato.

### 18. Modifica - Avvertenza

18.1. I ponti e molte altre parti dell'imbracatura

Kinisi MAX possono essere personalizzati o sostituiti in base a preferenza dell'utente, intervalli di sostituzione regolari o difetti rilevati durante l'ispezione.

18.2. Le seguenti istruzioni e pittogrammi mostrano le uniche modifiche approvate da DMM, nonché alcune delle modifiche errate più comuni; è impossibile prevedere ogni caso possibile. Non alterare né aggiungere in altro modo parti all'attrezzatura senza previo consenso scritto di DMM.

18.3. DMM declina ogni responsabilità per danni, lesioni o morte derivanti da assemblaggio o modifica errati. In caso di dubbi, rivolgersi a DMM. Chiunque modifichi questa attrezzatura si assume tutti i rischi e la piena responsabilità per tutti i danni o lesioni eventualmente derivanti da un montaggio o una modifica non corretti. Questo prodotto deve essere modificato esclusivamente da professionisti competenti.

18.4. IMPORTANTE: leggere e comprendere queste informazioni prima di ogni modifica.

### 19. Sostituzione del passante elastico

19.1. Il passante elastico può essere posizionato su entrambi i lati della fibbia in vita per alloggiare la fettuccia in eccesso. Il passante elastico per i cosciali e per la regolazione sono cuciti all'interno, quindi non possono essere sostituiti.

### 20. Imbottiture di ricambio

20.1. È possibile sostituire tre imbottiture: quella in vita, quella della gamba sinistra e quella della gamba destra. Sono disponibili in tre taglie: S (grigio chiaro), M (grigio scuro) e L (nero). La taglia è indicata sull'etichetta cucita.

20.2. Imbottitura in vita.

20.3. Imbottitura per gamba sinistra.

20.4. Imbottitura per gamba destra.

### 21. Fettuccia in eccesso

21.1. Leggere la sezione 18 (Modifica - Avvertenza) prima di continuare. Le seguenti modifiche potrebbero causare danni, lesioni o morte.

21.2. È possibile accorciare permanentemente la fettuccia in eccesso. Ciò è possibile per: fettuccia in vita (non sostituibile), fettuccia di regolazione e fettuccia per le gambe. Tagliare la fettuccia in eccesso ridurrà l'ampiezza di regolazione, rendendo l'imbracatura su misura.

21.3. Utensili

21.4. Seguire le indicazioni di cui alla sezione 6 (Regolazione) e regolare l'imbracatura alla dimensione massima desiderata. Tenere conto di eventuali indumenti ingombranti indossati e considerare ulteriori regolazioni.

21.5. Rimuovere il fermo per la fettuccia.

21.6. Segnare con un gessetto da sarta ad almeno 4 cm dalla fibbia, inclusa una linea centrale per facilitare il posizionamento. Questa è

la posizione proposta per il fermo per la fettuccia. Segnare con un gessetto da sarta una distanza minima di 2,5 cm dalla posizione proposta del fermo per la fettuccia. Questa è la linea proposta per il taglio.

La linea di taglio deve trovarsi sul lato della fibbia dell'attuale foro del fermo per la fettuccia. In caso contrario, reinserire il fermo per la fettuccia nell'attuale foro apposito.

21.7. Seguire le indicazioni di cui alla sezione 6 (Regolazione) prima di procedere. Se la posizione proposta del fermo per la fettuccia, con l'imbracatura indossata correttamente, non è conforme alle linee guida della sezione 21.10, reinserire il fermo per la fettuccia nel foro attuale.

21.8. Regolare la fettuccia per assicurarsi di non danneggiare altre parti dell'imbracatura con il coltello caldo.

21.9. Tagliare la fettuccia lungo la linea di taglio con un coltello riscaldato. Questo è l'unico metodo consentito per procedere con il taglio.

Le estremità della fettuccia sigillate termicamente sono un requisito di sicurezza. Se la fettuccia presenta fili sfilacciati o non sigillati, applicare nuovamente una fonte di calore con cautela per risigillarla.

21.10. Usando un cacciavite a croce, avvitare il fermo per la fettuccia al segno apposto a 4 cm sulla linea centrale della fettuccia.

21.11. Controllare che il fermo per la fettuccia sia presente e che rientri nei limiti di regolazione. Non posizionare i fermi in un punto diverso dall'estremità regolabile della fettuccia.

21.12. Assicurarsi che la testa della vite sia a filo con il fermo per la fettuccia, senza sporgere.

21.13. Modificare l'etichetta segnando la taglia con un pennarello indelebile.

21.14. Registrare che l'imbracatura è riservata all'uso personale nel verbale di ispezione ed esame approfondito (sezione 15.1).

### 22. Sostituzione dell'elastico per le gambe

22.1. Leggere la sezione 18 (Modifica - Avvertenza) prima di continuare. Le seguenti modifiche potrebbero causare danni, lesioni o morte.

22.2. Rimuovere l'elastico per le gambe tagliandolo e facendolo fuoriuscire dalla fibbia in plastica e poi dal cosciale.

Inizialmente rimuovere gli elastici per le gambe solo da un lato. Quindi fare riferimento agli elastici infilati rimanenti per il metodo di infilatura specifico.

22.3. Infilare gli elastici per le gambe nel cosciale.

22.4. Infilare gli elastici per le gambe nella fibbia in plastica.

### 23. Sostituzione dell'elastico posteriore

23.1. Leggere la sezione 18 (Modifica -

Avvertenza) prima di continuare. Le seguenti modifiche potrebbero causare danni, lesioni o morte.

**23.2.** Le imbracature di taglia S presentano 2 elastici. Le imbracature di taglia M ed L presentano 4 elastici.

**23.3.** Rimuovere l'elastico posteriore sfilandolo dalla cintura in vita e poi dal cosciale.

Inizialmente rimuovere gli elastici posteriori solo da un lato. Quindi fare riferimento agli elastici infilati rimanenti per il metodo di infilatura specifico.

**23.4.** Infilare gli elastici posteriori nel cosciale.

**23.5.** Infilare gli elastici nella cintura in vita.

**23.6.** Imbracature di taglia M ed L.

**23.6.1.** Vista esterna.

**23.6.2.** Vista interna.

**23.7.** Imbracature di taglia S.

**23.7.1.** Vista esterna.

**23.7.2.** Vista interna.

## 24. Sostituzione del cosciale

**24.1.** Leggere la sezione 18 (Modifica - Avvertenza) prima di continuare. Le seguenti modifiche potrebbero causare danni, lesioni o morte.

**24.2** Rimuovere il cosciale sfilando l'elastico posteriore, rimuovendo il fermo per fettuccia e sfilando la fettuccia.

Inizialmente rimuovere la fettuccia per le gambe solo da un lato. Quindi fare riferimento alla fettuccia infilata rimanente per il metodo di infilatura specifico.

**24.3** Infilare la fettuccia del nuovo cosciale attraverso l'anello a D anteriore e la fibbia per le gambe.

Assicurarsi di utilizzare il lato corretto del cosciale, che l'anello a D anteriore sia infilato correttamente e che la fibbia per le gambe sia infilata correttamente.

**24.4** Fettuccia per la gamba destra (all'interno del cosciale).

**24.5** Fettuccia per la gamba sinistra (all'interno del cosciale).

**24.6** Infilare gli elastici posteriori nella cintura in vita; consultare la sezione 23 (Sostituzione dell'elastico posteriore).

**24.7** Attaccare il fermo per fettuccia; fare riferimento alla sezione 21 (Fettuccia in eccesso).

## 25. Sostituzione della cinghia di regolazione

**25.1.** Leggere la sezione 18 (Modifica - Avvertenza) prima di continuare. Le seguenti modifiche potrebbero causare danni, lesioni o morte.

**25.2.** Attenzione! Utilizzare una chiave dinamometrica.

**25.3.** Rimuovere la fettuccia di regolazione rimuovendo il fermo per fettuccia, sfilando la fibbia di regolazione e

gli anelli a D anteriori e rimuovendo l'asse

dell'anello di appoggio.

Inizialmente rimuovere la fettuccia di regolazione solo da un lato. Quindi fare riferimento alla fettuccia infilata rimanente per il metodo di infilatura specifico.

**25.4.** Assicurarsi che l'estremità posteriore di ritorno della fettuccia sia rivolta verso l'esterno e attaccare la fettuccia all'anello di appoggio facendo passare l'asse attraverso l'asola cucita nella fettuccia. Assicurarsi che l'O-ring sia presente sulla vite più grande. Fissare l'asse con entrambe le viti di bloccaggio.

**25.5.** Infilare la fettuccia nell'anello a D anteriore, quindi nella fessura in vita, e infilare correttamente la fibbia di regolazione prima di far passare l'estremità di nuovo nella fessura in vita.

**25.6.1.** Infilatura della fettuccia di regolazione destra.

**25.6.2.** Infilatura della fettuccia di regolazione sinistra.

**25.7.** Attaccare il fermo per fettuccia. Per l'utilizzo dei fermi per fettuccia, consultare la sezione 21 (Fettuccia in eccesso).

## 26. Ponti

**26.1.** Queste sono le opzioni di ponte caratterizzate da una varietà di terminazioni e lunghezze.

## 27. Minuteria del ponte

**27.1.** Leggere la sezione 18 (Modifica - Avvertenza) prima di continuare. Le seguenti modifiche potrebbero causare danni, lesioni o morte.

**27.2.** Attenzione! Ogni dado Nyloc, se rimosso, deve essere sostituito con un nuovo dado Nyloc.

**27.3.** Attenzione! Utilizzare una chiave dinamometrica.

**27.4.** Aggiunta di un regolatore della fune - R260.

**27.5.** Aggiunta di un attacco per ponte - R250-20.

**27.6.** Aggiunta di un attacco fermanodi - R250-40.

**27.7.** Compatibilità della minuteria del ponte.

## 28. Nodi

**28.1.** Leggere la sezione 18 (Modifica - Avvertenza) prima di continuare. Le seguenti modifiche potrebbero causare danni, lesioni o morte.

**28.2.** Consultare la sezione 27 (Minuteria del ponte) per la compatibilità.

**28.3.** Come realizzare un nodo singolo.

**28.4.** Come realizzare un nodo doppio.

**28.5.** Come realizzare un secondo nodo doppio.

## 1. Waarschuwing

**1.1.** Werken op hoogte en verwante activiteiten zijn per definitie gevaarlijk. Het is de verantwoordelijkheid van elke persoon die deze uitrusting gebruikt om de juiste technieken te leren en te oefenen om de uitrusting voor het beoogde doel te gebruiken en om situaties te zien aankomen waarin redding vereist kan zijn en daar passend op te reageren. Zelfs het juiste gebruik van uitrusting en technieken kan fatale gevolgen hebben. Medische aandoeeningen hebben gevolgen voor de veiligheid van de gebruiker van de uitrusting bij normaal gebruik en in noodgevallen. Iedereen die deze uitrusting gebruikt, aanvaardt alle risico's en de volledige verantwoordelijkheid voor alle schade of letsel dat het gevolg kan zijn van het gebruik ervan. Instructie door een opgeleid en bekwaam persoon is altijd de beste optie. Dit product mag alleen worden gebruikt door personen die opgeleid en competent zijn in het veilige gebruik ervan.

**1.2.** DMM accepteert geen verantwoordelijkheid voor enige schade, letsel of de dood als gevolg van misbruik. Neem bij twijfel contact op met DMM. De volgende instructies en tekeningen tonen enkele van de meest voorkomende juiste en onjuiste gebruikswijzen; het is onmogelijk ze allemaal te voorspellen.

**1.3.** BELANGRIJK: Lees deze informatie zorgvuldig door voordat u het product in gebruik neemt. Gebruikers dienen instructies van de fabrikant te ontvangen in de taal van het land waar de uitrusting wordt gebruikt. Bewaar deze informatie voor toekomstig gebruik.

**1.4.** Deze instructies zijn voor gebruik van het DMM Kinisi MAX Sit Harness, dat voldoet aan EN 813:2008 en EN 358:2018. Het zitharnas en de heupband zijn goedgekeurd voor een maximumgewicht van 150 kg (inclusief gebruiker, gereedschap en uitrusting). Het doel en beoogd gebruik van dit zitharnas is voortbeweging op een touw en werkpositionering. Het is ontworpen voor het voorkomen van vallen van hoogte bij gebruik volgens de normen en procedures in deze instructies. Dit product mag niet buiten de gebruiksgrenzen worden gebruikt en ook niet voor enig ander doel dan dat waarvoor het ontworpen is.

**1.5.** De rode gedeeltes in de afbeeldingen geven de besproken elementen aan, niet de echte kleur ervan. Zie het onderstaande voorbeeld.

## 2. Waarschuwingssymbolen

	Ja
	Nee
	Let op
	<b>Waarschuwing!</b> Kan tot letsel of productschade leiden
	<b>Waarschuwing!</b> Kan tot de dood leiden
	<b>Waarschuwing!</b> Gebruik een momentsleutel
	<b>Waarschuwing!</b> Nyloc-moeren moeten worden vervangen door een nieuwe Nyloc-moer indien deze zijn verwijderd

## 3. Nomenclatuur

**3.1.** Voorkant

**3.2.** Achterkant

	Onderdeel	Materiaal
a	Heupkussen	Schuim/polyester
b	Heupweb	Polyester
c	Elastische heuplus	Elastiek
d	Brug	Zie d.i / d.ii / d.iii
d.i	Gestikt touwoog	Dyneema/polyester
d.ii	Gestikt touweinde	Dyneema/polyester
d.iii	Gestikt weboog	Polyester
e	Verankeringsring	Aluminium
f	D-ring voren	Aluminium
f.i	Touwspanner	Aluminium
f.ii	Touwgeleider	Aluminium
f.iii	Knoopstopper	Aluminium
g	Beenelastiek	Elastiek
h	Verstevigingsstuk	Polyester
i	Heupsluiting	Aluminium
j	Zijringen	Zie j.i / j.ii / j.iii
j.i	Liggende ringas	Roestvrij staal
j.ii	Liggende ring	Aluminium
j.iii	Zijring	Aluminium
k	Webstopper	Plastic
l	Verticaal web	Polyester
m	Beenweb	Polyester
n	Plastic haaksluiting en d-ring	Plastic
o	Beenkussens	Schuim/polyester
p	Bovenste niet-PBM bevestiging	Polyester
q	Verticale sluiting	Aluminium
r	Materiaalhouders benen	Plastic
s	Beenlus	Plastic
t	Heupband	Plastic
u	Materiaalhouders heupen	Plastic
v	Zekering achter	Aluminium
w	Elastiek achter	Elastiek
x	Beensluiting	Aluminium

## 4. Maten

Vorraadcode	Maat	Conformiteit	Taille (cm inch)**	Benen (cm inch)**	Max. gewicht (kg lb)*	Gewicht (kg lb)
HC611	Small	EN 813:2008, EN 358:2018	65 – 83 25,6 – 32,7	44 – 59 17,3 – 23,2	150 330	2,6 5,7
HC612	Medium	EN 813:2008, EN 358:2018	75 – 102 29,5 – 40,1	47 – 63 18,5 – 24,8	150 330	2,7 5,9
HC613	Large	EN 813:2008, EN 358:2018	88 – 123 34,6 – 48,4	51 – 73 20,1 – 28,7	150 330	2,8 6,2

\*Inclusief gebruiker, gereedschap en uitrusting.

\*\*De originele fabrieksafmetingen staan in bovenstaande tabel. Als de gebruiker het harnas aanpast volgens paragraaf 21 Teveel aan webmateriaal, kunnen de afmetingen verschillen.

## 5. Sluitingen

- 5.1. Heup- en beensluiting sluiten.
- 5.2. Heup- en beensluiting openen.
- 5.3. Heup- en beenweb strakker maken.
- 5.4. Heup- en beenweb losser maken.
- 5.5. Verticaal web inkorten.
- 5.6. Verticaal web verlengen.
- 5.7. De webstopper dient aanwezig te zijn.
- 5.8. Afstelgrenzen webstopper.

## 6. Aanpassen

- 6.1. Vóór het eerste gebruik dient de gebruiker op een veilige plek een comfort- en afstellingstest uit te voeren om te controleren dat het zitharnas de juiste maat heeft, voldoende kan worden afgesteld en comfortabel genoeg is voor het beoogde gebruik.
- 6.2. Pas het harnas terwijl u staat.
- 6.3. Maak het heupbandweb vast en trek het strak.
- 6.4. Zorg dat het harnas goed op zijn plaats zit. De heupband mag niet van de heupen afglijden.
- 6.5. Maak de plastic sluiting van de beenelastieken vast. Zorg dat de beenlussen strak genoeg zijn om goed te blijven staan.
- 6.6. Maak de beensluitingen vast. Stel het beenweb af op de gewenste lengte.
- 6.7. Stel het verticale web af op de gewenste lengte.
- 6.8. Stel de elastieken achter bij.
- 6.9. Vóór gebruik dient het harnas te worden gecontroleerd terwijl de gebruiker met uitrusting boven de grond aan de EN 813-bevestigingspunten voor vrijhangen en werkpositionering (paragraaf 8) hangt om ervoor te zorgen dat:  
De heupsluiting en beensluitingen goed vast zitten.  
De heupband en beenlussen op de juiste plek blijven zitten als de gebruiker zijn voeten van de grond tilt.

## 7. Touwspanner

- 7.1. De brug korter maken.
- 7.2. De brug langer maken.  
Bij het verlengen van de brug moet de gebruiker

blijven hangen, in de werkpositie blijven of gezekeerd blijven. Niet werken met het harnas als valbeveiliging.  
**7.3.** Zorg dat de uiteindes van de touwbrug geknoopt worden zoals in het onderdeel Knopen staat (paragraaf 28) en dat

verstevigingsstukken aanwezig zijn.

## 8. Vrijhangen en werkpositionering

- 8.1. EN 813 - Bevestigingspunten voor vrijhangen en werkpositionering.  
**8.1.1** Indien mogelijk moet het anker zich direct boven de gebruiker bevinden. Ankerpunten en constructiedelen (inclusief bomen) moeten geschikt zijn en een last van ten minste 12 kN kunnen dragen. Waar van toepassing moeten ankerpunten aan de juiste geharmoniseerde normen voldoen volgens Verordening (EU) 2016/425; verankeringsystemen moeten bijvoorbeeld voldoen aan EN 795.  
**8.1.2** Hangtrauma kan ernstige verwondingen of de dood tot gevolg hebben. Zorg dat u niet gedurende langere tijd zonder steun in het harnas blijft hangen.  
**8.1.3** Zorg dat de gebruiker zo min mogelijk heen en weer slingert en het risico minimaal is.  
**8.1.4** Gebruik een zitharnas niet als valbeveiliging! Een volledig lichaamsharnas is vereist als valbeveiliging.  
**8.2.** D-ringen voren. Voor gebruik bij vrijhangen en werkpositionering.  
**8.2.1** De twee d-ringen voren moeten altijd tegelijk worden vastgemaakt.  
**8.2.2** Voorbeelden van producten die geschikt zijn voor d-ringen voren.  
Zorg ervoor dat u zich aan de instructies houdt voor andere onderdelen die met dit product gebruikt worden. Waar van toepassing moeten andere onderdelen aan de juiste geharmoniseerde normen voldoen volgens Verordening (EU) 2016/425; veiligheidskoorden moeten bijvoorbeeld voldoen aan EN 354 of EN 358 en karabijnhaken aan EN 362.  
**8.3.** Touwbrug(gen). Voor gebruik bij vrijhangen en werkpositionering.  
**8.3.1.** Elke touwbrug kan apart of als combinatie worden vastgemaakt.  
**8.3.2.** Voorbeelden van producten die geschikt zijn voor touwbruggen. Ga naar: [dmmwales.com/kinisi-compatible](http://dmmwales.com/kinisi-compatible)  
Zorg ervoor dat u zich aan de instructies houdt voor andere onderdelen die met dit product gebruikt worden. Waar van toepassing moeten andere onderdelen aan de juiste geharmoniseerde normen voldoen volgens Verordening (EU) 2016/425; veiligheidskoorden moeten bijvoorbeeld voldoen aan EN 354 en

karabijnhaken aan EN 362.

- 8.3.3. Webbrug. Voor gebruik bij vrijhangen en werkpositionering.
- 8.3.4. Voorbeelden van producten die geschikt zijn voor de webbrug. Ga naar: [dmmwales.com/kinisi-compatible](http://dmmwales.com/kinisi-compatible)  
Zorg ervoor dat u zich aan de instructies houdt voor andere onderdelen die met dit product gebruikt worden. Waar van toepassing moeten andere onderdelen aan de juiste geharmoniseerde normen voldoen volgens Verordening (EU) 2016/425; veiligheidskoorden moeten bijvoorbeeld voldoen aan EN 354 en karabijnhaken aan EN 362.

## 9. Werkpositionering

- 9.1. Bevestigingspunten voor EN 358 - Werkpositionering.
- 9.2. Met werkpositionering kan een persoon werken terwijl deze op zodanige wijze wordt ondersteund door persoonlijke valbeschermingsmiddelen dat een vrije val voorkomen wordt. Het is essentieel voor de veiligheid dat het ankerpunt voor werkpositionering zich ter hoogte van de heup van de gebruiker bevindt of erboven. Ankerpunten en constructiedelen (inclusief bomen) moeten geschikt zijn en een last van ten minste 12 kN kunnen dragen. Waar van toepassing moeten ankerpunten aan de juiste geharmoniseerde normen voldoen volgens Verordening (EU) 2016/425; verankeringsystemen moeten bijvoorbeeld voldoen aan EN 795.  
**9.3.** Een heupband mag niet worden gebruikt als er een voorzienbaar risico is dat de gebruiker vrij komt te hangen of door de heupband wordt blootgesteld aan onbedoelde spanningen. Er kan een backup- of valbeveiligingssysteem vereist zijn om de uitrusting die de gebruiker ondersteunt voor werkpositionering aan te vullen.  
**9.4.** Het veiligheidskoord/verankeringsstelsel tussen het ankerpunt en de gezekeerde gebruiker dient altijd zo strak mogelijk te zitten.  
**9.5.** Zijringen. Alleen voor gebruik bij werkpositionering. Niet voor vrijhangen. Bij vrijhangen tijdens het werk met een geschikt bevestigingspunt, zie Vrijhangen en werkpositionering (paragraaf 8), kan met de zijringen een horizontale positie worden ingesteld. Als u op deze manier werkt, zorg er dan voor dat u niet vrijhangt vanaf de zijringen.  
**9.6.** De twee zijringen moeten altijd tegelijk worden vastgemaakt.  
**9.7.** Voorbeelden van producten die geschikt zijn voor zijringen.  
Zorg ervoor dat u zich aan de instructies houdt voor andere onderdelen die met dit product gebruikt worden. Waar van toepassing moeten andere onderdelen aan de juiste geharmoniseerde normen voldoen volgens Verordening (EU) 2016/425; veiligheidskoorden

moeten bijvoorbeeld voldoen aan EN 354 en karabijnhaken aan EN 362.

## 10. Zekering

- 10.1. Bevestigingspunt voor EN 358 - Zekering.
- 10.2. Zekering die voorkomt dat de gebruiker een gebied binnegaat waar valgevaar is. Het is essentieel voor de veiligheid dat het ankerpunt voor de zekering zich ter hoogte van de heup van de gebruiker bevindt of erboven. Ankerpunten en constructiedelen (inclusief bomen) moeten geschikt zijn en een last van ten minste 12 kN kunnen dragen. Waar van toepassing moeten ankerpunten aan de juiste geharmoniseerde normen voldoen volgens Verordening (EU) 2016/425; verankeringsystemen moeten bijvoorbeeld voldoen aan EN 795.  
**10.3.** Het veiligheidskoord/verankeringsstelsel dient te voorkomen dat de gebruiker een zone bereikt waar valgevaar is.  
**10.4.** Een heupband mag niet worden gebruikt als er een voorzienbaar risico is dat de gebruiker vrij komt te hangen of door de heupband wordt blootgesteld aan onbedoelde spanningen.  
**10.5.** Zekering achter. Uitsluitend voor zekering! Niet voor werkpositionering of vrijhangen.  
**10.6.** Voorbeelden van producten die geschikt zijn voor de zekering achter.  
Zorg ervoor dat u zich aan de instructies houdt voor andere onderdelen die met dit product gebruikt worden. Waar van toepassing moeten andere onderdelen aan de juiste geharmoniseerde normen voldoen volgens Verordening (EU) 2016/425; veiligheidskoorden moeten bijvoorbeeld voldoen aan EN 354 en karabijnhaken aan EN 362.

## 11. Onjuiste bevestiging

- 11.1. Niet-uitputtende lijst voor onjuiste bevestiging.

## 12. Niet-PBM bevestiging

- 12.1. Het zitharnas en de heupband zijn goedgekeurd voor een maximumgewicht van 150 kg (inclusief gebruiker, gereedschap en uitrusting). Gereedschap en uitrusting dienen niet meer dan 30 kg te wegen.
- 12.2. Materiaalhouder. Geen PBM. Niet voor gebruik bij werkpositionering, vrijhangen of zekering.  
Maximumlast 12 kg per bevestigingspunt.  
**12.2.1.** Voorbeelden van producten die geschikt zijn voor materiaalhouders.  
Ga naar: [dmmwales.com/kinisi-compatible](http://dmmwales.com/kinisi-compatible)
- 12.3. 10 mm gaten. Geen PBM. Niet voor gebruik bij werkpositionering, vrijhangen of zekering.  
Maximumlast 5 kg per bevestigingspunt.  
**12.3.1.** Voorbeelden van producten die geschikt zijn voor 10 mm gaten.  
Ga naar: [dmmwales.com/kinisi-compatible](http://dmmwales.com/kinisi-compatible)
- 12.4. 5 mm gaten. Geen PBM. Niet voor gebruik bij werkpositionering, vrijhangen of zekering.

Maximumlast 5 kg per bevestigingspunt.

**12.4.1.** Voorbeelden van producten die geschikt zijn voor 5 mm gaten.

Ga naar: [dmmwales.com/kinisi-compatible](http://dmmwales.com/kinisi-compatible)

**12.5.** Bovenste niet-PBM bevestigingen. Geen PBM. Niet voor gebruik bij werkpositionering, vrijhangen of zekering.

Maximumlast 10 kg per bevestigingspunt.

**12.6.** Bootmansstoel. Geen PBM. Niet voor gebruik bij werkpositionering, vrijhangen of zekering.

Maximumlast 75 kg per kant (75 + 75 = 150 kg).

**12.6.1.** Compatibel product. Ga naar:

[dmmwales.com/kinisi-compatible](http://dmmwales.com/kinisi-compatible)

**12.7.** Bevestiging achter. Uitsluitend voor zekering. Niet voor werkpositionering of vrijhangen. Geschikt als niet-PBM voor gereedschap.

Maximumlast 10 kg. Maak bij gebruik voor gereedschap gebruik van een energieabsorptiekoord om de maximale kracht tot minder dan 4 kN te beperken.

### 13. Gebruik en richtlijnen

#### 13.1. Gebruiksomstandigheden

Vermijd bijtende zuren, basen, vloeistoffen, dampen, gassen, schurende en/of scherpe randen, water of vocht. Wees voorzichtig met de uitrusting rond bewegende machines en elektrische gevaren. Dit product is ontworpen voor gebruik in normale klimatologische omstandigheden (van -30°C tot 50°C). Natte en ijzige omstandigheden kunnen de sterkte van dit product verminderen. Neem bij twijfel contact op met DMM.

#### 13.2. Opslag- en transportomstandigheden

Na eventueel reinigen en drogen het harnas op een koele, droge en donkere plaats bewaren in een chemisch neutrale omgeving uit de buurt van hitte of warmtebronnen, hoge vochtigheid, scherpe randen, bijtende stoffen of iets anders dat schade kan veroorzaken. Niet nat bewaren.

#### 13.3. Reiniging en desinfectie

Na elk gebruik in een mariene omgeving reinigen. Was het product gedurende 15 minuten met schoon leidingwater van 30°C en vloeibare zeep (zonder halogenen) met een pH-waarde tussen 5,5 en 8,5. Afspoelen met schoon water en laten drogen in een warme, goed geventileerde ruimte uit de buurt van een directe warmtebron. Nooit in een elektrische droger of bij radiatoren drogen. Het kan nodig zijn om het proces te herhalen om het product effectief te reinigen en/of te desinfecteren.

#### 13.4. Smeren

De touwspanner, heupsluiting en beensluiting(en) dienen te worden gesmeerd nadat de onderdelen zijn gereinigd en gedroogd. Smeer het mechanisme met een geschikte smeerolie. Breng een klein beetje olie aan en veeg wat teveel is met een schoon doekje af. Zorg dat er geen olie op het touw of web terecht komt en breng geen

olie aan op plekken waarmee het touw of web tijdens gebruik in contact kan komen.

#### 13.5. Onderhoud en service

Dit product mag niet door de gebruiker worden gemarkeerd, aangepast of gerepareerd tenzij dit door DMM is toegestaan, behalve voor de aanpassingen in Modificatie - Let op (paragraaf 18) en verder. Neem bij twijfel contact op met DMM. Zie Modificatie - Let op (paragraaf 18) voor meer informatie.

#### 13.6. Inspectie en grondige controle

Wij adviseren om het product vóór ingebruikname en vóór en na elk gebruik door een bevoegd persoon te laten inspecteren. Wij adviseren ook om het product ten minste elke zes maanden door een bevoegd persoon te laten controleren (dit kan de fabrikant zijn).

Zorg ervoor dat elke verbinding met een harnas vóór gebruik wordt gecontroleerd.

Controleer regelmatig de sluitingen en verstellenrichtingen tijdens gebruik. Reiniging en desinfectie (paragraaf 13.3) en Smeren (paragraaf 13.4) kunnen een niet-functionerend mechanisme repareren.

Controleer of alle schroeven aanwezig zijn en vastzitten.

Controleer of er geen sporen zijn van metaalcorrosie, slijtage, insnijdingen of schokken, vervorming, barsten of scherpe randen.

Zorg ervoor dat de productmarkeringen leesbaar zijn en dat alle oppervlakken/onderdelen, zowel binnen als buiten, grondig zijn gecontroleerd.

Controleer de staat van alle structurele naden, touwen en webben (vooral waar deze door metalen onderdelen gaan). Controleer of er webstoppers op de webeindes zitten.

#### 13.7. Quarantaine

Een product dient op een duidelijke manier te worden gelabeld en in quarantaine te worden geplaatst, zodat het niet per ongeluk kan worden gebruikt indien:

Het niet voldoet aan de Gebruiksomstandigheden (paragraaf 13.1) of de Opslag- en transportomstandigheden (paragraaf 13.2).

Het niet volgens Onderhoud en service (paragraaf 13.5) is gemarkeerd, aangepast of gerepareerd.

Het de Inspectie en grondige controle (paragraaf 13.6) niet doorstaat.

Een product mag alleen opnieuw in gebruik worden genomen na grondige controle en een schriftelijke goedkeuringsverklaring van een bevoegd persoon. Neem bij twijfel over de staat van het harnas contact op met DMM; niet opnieuw gebruiken tenzij DMM schriftelijk antwoordt dat het product weer in gebruik mag worden genomen.

#### 13.8. Levensduur en veroudering

Een product mag niet meer worden gebruikt indien:

Het meer dan 10 jaar geleden is geproduceerd en van plastic of textiel is gemaakt.

Het is onderworpen aan een hoge belasting of de krachten voor het stoppen van een val.

Het een grondige controle na Quarantaine (paragraaf 13.7) niet doorstaat.

U niet de gehele gebruiksgeschiedenis kent.

Het verouderd raakt vanwege wijzigingen in wetgeving, normen, technieken of







incompatibiliteit met andere uitrusting.

### 14. Markeringen

**14.1.** Referentietabellen 14.3.

**14.2.** Binnenkant heupband.

**14.3.** Harnasmarkeringen.

Ref	Markering	Informatie
		Fabrikant – DMM International Ltd, Y Glyn, Llanberis, Gwynedd, Wales, VK, LL55 4EL
<b>A</b>		
<b>B</b>	YRDAYXXXX#	Jaar/dag van fabricage en individueel serienummer
<b>C</b>	RXXX / HCXXX	Artikelcode
<b>D</b>		Herinnering dat de eindgebruiker deze instructies zorgvuldig dient door te lezen en te begrijpen, evenals de instructies die worden geleverd bij andere persoonlijke beschermingsmiddelen die in combinatie met dit artikel kunnen worden gebruikt
<b>E</b>	 0598	CE-markering en nummer aangemelde instantie
<b>F</b>	 0120	UKCA-markering en nummer aangemelde instantie
<b>G</b>	XXkN	MBS
<b>H</b>	S / M / L	Harnasmaat
<b>I</b>	Taille: XX - XX cm	Bereik taillemaat in cm
<b>J</b>	Benen: XX - XX cm	Bereik beenlengte in cm
<b>K</b>	Max. belasting: 150 kg	Maximale nominale belasting (inclusief gebruiker, gereedschap en uitrusting)
<b>L</b>	EN 813:2008, EN 358:2018	Normen waaraan het product voldoet
<b>M</b>		Tekeningen om aan te geven hoe sluitingen moeten worden bediend
<b>N</b>	Kinisi Max	Productnaam
<b>O</b>	XXXXXX	Batchnummer
<b>P</b>		Kunststofcode
<b>Q</b>		Datum

### 15. Inspectie- en controleverslag

**15.1.** Verslag onderdeelinspectie en grondige controle. Vóór gebruik is de gebruiker verplicht de volgende informatie in te vullen.

<b>Fabrikant</b>	DMM International Ltd
<b>Productnaam</b>	
<b>Plaats van aankoop</b>	
<b>Serienummer</b>	
<b>Naam van gebruiker</b>	
<b>Aankoopdatum</b>	
<b>Datum van eerste gebruik</b>	
<b>Persoonlijk gebruiksartikel</b>	

#### Opmerkingen

**15.2.** Referentie schriftelijk verslag onderdeelinspectie en grondige controle. Zie tabel 15.3.

**P** - Controle vóór gebruik

**W** - Wekelijkse inspectie

**T** - Grondige controle

**E** - Buitengewone omstandigheden

**Opmerking:** Er moet een grondig onderzoek worden uitgevoerd door een bevoegd persoon.

**15.3.** Schriftelijk verslag onderdeelinspectie en grondige controle.

Datum	Inspectietype (P, W, T of E)	Bevindingen en acties (defecten, reparaties, enz.)	Accepteren, corrigeren of afwijzen	Volgende inspectiedatum	Naam en handtekening van bevoegd persoon
-------	------------------------------	--	------------------------------------	-------------------------	--

### 16. Typeonderzoek

**16.1.** Door het Verenigd Koninkrijk aangewezen instantie voor typeonderzoek en productieproces: Nr. 0120: S.G.S. (UK) Ltd., Rossmore Industrial Estate, Inward Way, Ellesmere Port, CH65 3EN, VK.

Aangemelde instantie van de EU voor typeonderzoek en productieproces: Nr. 0598: SGS Fimko Ltd, Takomotie 8, FI-00380, Helsinki, Finland.

**16.2.** CE/EU-verklaring van overeenstemming: [dmmwales.com/EU-DoC](http://dmmwales.com/EU-DoC)

### 17. Garantie

**17.1.** DMM garandeert dit product gedurende 3 jaar tegen materiaal- of fabricagefouten.

De garantie dekt dit product niet in geval van normale slijtage door gebruik, onjuiste opslag, slecht onderhoud, ongevalschaade, nalatigheid, wijzigingen of aanpassingen, corrosie, of bij gebruik waarvoor het product niet is ontworpen.

### 18. Modificatie - Let op

**18.1.** De bruggen en veel andere onderdelen van de Kinisi MAX kunnen worden aangepast of vervangen op basis van gebruikersvoorkeur,



regelmatige vervangingstermijnen of afkeuring bij inspecties.

**18.2.** De volgende instructies en tekeningen tonen de enige modificaties die door DMM zijn goedgekeurd, alsook enkele van de meest voorkomende onjuiste modificaties; het is onmogelijk ze allemaal te voorspellen. Wijzig de uitrusting op geen enkele andere wijze en voeg niks eraan toe zonder voorafgaande schriftelijke toestemming van DMM.

**18.3.** DMM accepteert geen verantwoordelijkheid voor enige schade, letsel of de dood als gevolg van onjuiste montage of modificatie. Neem bij twijfel contact op met DMM. Iedereen die deze uitrusting aanpast, aanvaardt alle risico's en de volledige verantwoordelijkheid voor alle schade of letsel dat het gevolg kan zijn van onjuiste montage of modificatie. Dit product mag alleen door bevoegde professionals worden aangepast.

**18.4.** BELANGRIJK: Lees deze informatie zorgvuldig door voordat u het product aanpast.

## 19. Elastische lussen vervangen

**19.1.** De elastische heuplus kan aan beide kanten van de heupsluiting worden aangebracht om een teveel aan webmateriaal in te korten. De elastische beenlus en elastische verticale lus zijn ingenaaid en kunnen niet worden vervangen.

## 20. Vervangen kussens

**20.1.** Er zijn drie kussens die kunnen worden vervangen: het heupkussen, linker beenkussen en rechter beenkussen. Deze zijn verkrijgbaar in drie maten: small (lichtgrijs), medium (donkergrijs) en large (zwart). De maat staat op het ingenaaide label.

**20.2.** Heupkussens.

**20.3.** Linker beenkussen.

**20.4.** Rechter beenkussen.

## 21. Teveel webmateriaal

**21.1.** Lees paragraaf 18, Modificatie - Let op, door voordat u verdergaat! De onderstaande modificaties kunnen schade, letsel of de dood tot gevolg hebben.

**21.2.** Een teveel aan webmateriaal kan permanent worden ingekort. Dit is mogelijk voor: het heupweb (niet vervangbaar), verticaal web en beenweb. Het inkorten van het teveel aan webmateriaal verkleint het instelbereik, waardoor het harnas een persoonlijk gebruiksartikel wordt.

**21.3.** Gereedschap

**21.4.** Volg de richtlijnen voor Aanpassen (paragraaf 6) en stel het harnas in op de maximaal gewenste maat. Houd rekening met dikke kleding en laat wat extra ruimte over.

**21.5.** Verwijder de webstopper.

**21.6.** Zet ten minste 4 cm van de sluiting een markering met krijt, inclusief een middenlijn voor de positionering. Dit is de voorgestelde webstopperlocatie.

Zet ten minste 2,5 cm van de voorgestelde

locatie voor de webstopper een markering met krijt. Dit is de voorgestelde snijlijn.

De snijlijn moet zich aan de sluitingszijde van het huidige webstoppergat bevinden! Als dit niet het geval is, stop dan en plaats de webstopper terug in het huidige webstoppergat.

**21.7.** Volg de richtlijnen voor Aanpassen (paragraaf 6) voordat u verdergaat! Als bij het goed aantrekken van het harnas de voorstelde locatie voor de webstopper niet voldoet aan de richtlijnen in paragraaf 21.10, stop dan en plaats de webstopper terug in het huidige webstoppergat.

**21.8.** Leg het web zo neer dat u geen ander deel van het harnas met het hittemes kunt beschadigen.

**21.9.** Snij het web langs de snijlijn af met een hittemes. Een hittemes is de enige toegestane snijmethode.

Thermisch gelaste webuiteindes zijn een veiligheidsvereiste. Als het web gerafelde of ongelaste draden heeft, werk deze dan voorzichtig met het mes weg.

**21.10.** Schroef met een kruiskopschroevendraaier de webstopper op de 4 cm markering op de middenlijn van het web.

**21.11.** Controleer dat de webstopper vast zit en zich binnen de afstelgrenzen bevindt. Plaats de webstoppers alleen op het afsteleinde van het web.

**21.12.** Zorg dat de schroefkop op dezelfde hoogte zit als de webstopper en niet eruit steekt.

**21.13.** Pas het label aan door de maat met een permanente markeerpen door te strepen.

**21.14.** Registreer dat het harnas alleen voor persoonlijk gebruik is in het Inspectie- en controleverslag (paragraaf 15.1).

## 22. Vervangen beenelastiek

**22.1.** Lees paragraaf 18, Modificatie - Let op, door voordat u verdergaat! De onderstaande modificaties kunnen schade, letsel of de dood tot gevolg hebben.

**22.2.** Verwijder het beenelastiek door het door te snijden en uit de plastic sluiting en de beenlus te halen.

Verwijder beenelastieken in eerste instantie aan één kant. Gebruik dan de overblijvende beenelastieken als referentie voor de specifieke doorhaalmethode.

**22.3.** Steek de beenelastieken door de beenlus.

**22.4.** Steek de beenelastieken door de plastic sluiting.

## 23. Vervangen elastiek achter

**23.1.** Lees paragraaf 18, Modificatie - Let op, door voordat u verdergaat! De onderstaande modificaties kunnen schade, letsel of de dood tot gevolg hebben.

**23.2.** Harnassen in de maat small hebben twee elastieken. Harnassen in de maat large en medium hebben vier elastieken.

**23.3.** Verwijder het elastiek achter door het uit de heupband en de beenlus te halen.

Verwijder de elastieken achter in eerste instantie aan één kant. Gebruik dan de overblijvende elastieken achter als referentie voor de specifieke doorhaalmethode.

**23.4.** Steek de elastieken achter door de beenlus.

**23.5.** Steek de elastieken in de heupband.

**23.6.** Large- en medium-harnassen.

**23.6.1.** Buiten.

**23.6.2.** Binnen.

**23.7.** Small-harnassen.

**23.7.1.** Buiten.

**23.7.2.** Binnen.

## 24. Vervangen beenlus

**24.1.** Lees paragraaf 18, Modificatie - Let op, door voordat u verdergaat! De onderstaande modificaties kunnen schade, letsel of de dood tot gevolg hebben.

**24.2.** Verwijder de beenlus door het elastiek achter te verwijderen, de webstopper weg te halen en het web uit te halen.

Verwijder het beenweb in eerste instantie aan één kant. Gebruik dan het overblijvende beenweb als referentie voor de specifieke doorhaalmethode.

**24.3.** Haal het web van de nieuwe beenlus door de d-ring voren en de beensluiting.

Zorg dat u de juiste kant van de beenlus gebruikt en dat het web correct door de d-ring en de beensluiting wordt gehaald.

**24.4.** Rechter beenweb (binnenkant beenlus).

**24.5.** Linker beenweb (binnenkant beenlus).

**24.6.** Haal de elastieken achter door de heupband - zie Elastiek achter vervangen (paragraaf 23).

**24.7.** Maak de webstopper vast - zie Teveel webmateriaal (paragraaf 21).

## 25. Verticaal web vervangen

**25.1.** Lees paragraaf 18, Modificatie - Let op, door voordat u verdergaat! De onderstaande modificaties kunnen schade, letsel of de dood tot gevolg hebben.

**25.2.** Waarschuwing! Gebruik een momentsleutel.

**25.3.** Verwijder het verticale web door de webstopper te verwijderen, het uit de sluiting en d-ring voren te halen en de liggende ringas los te maken.

Verwijder het verticale web in eerste instantie aan één kant. Gebruik dan de rest van het verticale web als referentie voor de specifieke doorhaalmethode.

**25.4.** Zorg dat de achterzijde van het web naar buiten wijst en maak het web vast aan de liggende ring door de liggende ringas door het gestikte oog in het web te halen. Zorg dat de o-ring op de grotere schroef zit. Maak de as vast met beide borgschroeven.

**25.5.** Haal het web door de d-ring voren en de sleuf bij de heup, en haal het correct door de sluiting voor het verticale web voordat het uiteinde weer door de sleuf bij de heup gaat.

**25.6.1.** Doorhalen verticaal web rechts.

**25.6.2.** Doorhalen verticaal web links.

**25.7.** Maak de webstopper vast. Zie Teveel webmateriaal (paragraaf 21) voor gebruik van de webstoppers.

## 26. Bruggen

**26.1.** Dit zijn de brugopties met verschillende eindverbindingen en lengtes.

## 27. Brugonderdelen

**27.1.** Lees paragraaf 18, Modificatie - Let op, door voordat u verdergaat! De onderstaande modificaties kunnen schade, letsel of de dood tot gevolg hebben.

**27.2.** Waarschuwing! Nyloc-moeren moeten worden vervangen door een nieuwe Nyloc-moer indien deze zijn verwijderd.

**27.3.** Waarschuwing! Gebruik een momentsleutel.

**27.4.** Een touwspanner - R260 vastmaken.

**27.5.** Een touwgeleider - R250-20 vastmaken.

**27.6.** Een knoopstopper - R250-40 vastmaken.

**27.7.** Compatibiliteit brugonderdelen.

## 28. Knopen

**28.1.** Lees paragraaf 18, Modificatie - Let op, door voordat u verdergaat! De onderstaande modificaties kunnen schade, letsel of de dood tot gevolg hebben.

**28.2.** Zie Brugonderdelen (paragraaf 27) voor compatibiliteit.

**28.3.** Een enkele stopperknoop maken.

**28.4.** Een dubbele stopperknoop maken.

**28.5.** Een tweede dubbele stopperknoop maken.

## 1. Advarsel

**1.1.** Arbeid i høyden og relaterte aktiviteter er per definisjon farlig. Personene som bruker dette utstyret er selv ansvarlige for å lære seg og praktisere de riktige teknikkene for bruk av utstyret, og for å kun bruke det til de tiltenkte formålene. Brukerne må også kunne forutse og iverksette passende tiltak i situasjoner der berging kan være nødvendig. Selv riktig bruk av utstyret og teknikkene kan ha fatale konsekvenser. Medisinske tilstander kan påvirke sikkerheten til brukeren av utstyret ved normal bruk og i nødtilfeller. Enhver person som bruker utstyret aksepterer fullt ansvar for alle skader som kan oppstå som følge av bruken av utstyret. Ingenting kan erstatte instruksjoner gitt av en kvalifisert og kompetent person. Dette produktet skal kun brukes av en person som er opplært og kompetent i sikker bruk.

**1.2.** DMM påtar seg ikke ansvaret for noen skader, personskader eller dødsfall som følge av feil bruk. Ta kontakt med DMM hvis du er i tvil. Følgende instruksjoner og piktogrammer viser noen av de vanligste riktige og uriktige bruksmetodene - det er umulig å forutse alle.

**1.3.** VIKTIG: Les og forstå denne informasjonen før bruk. Produsentens instruksjoner skal gis til brukerne på språket i landet der utstyret brukes. Ta vare på denne informasjonen for fremtidig referanse.

**1.4.** Disse instruksjonene dekker bruken av DMM Kinisi MAX Sit Sele, i samsvar med EN 813:2008 og EN 358:2018. Sittesele og midjebelte er godkjent for en maksimal vekt på 150 kg (inkludert bruker, verktøy og utstyr). Hensikten med og tiltenkt bruk av denne sitteselen er for bevegelse på tau og arbeidsposisjonering. Utformet for å forhindre fall fra høyden når den brukes i samsvar med standardene og prosedyrene beskrevet i disse instruksjonene. Dette produktet må ikke brukes utover dets grenser, og skal heller ikke brukes til andre formål enn det det er laget for.

**1.5.** Røde deler i illustrasjonene tjener til å understreke de diskuterte elementene og indikerer ikke den faktiske fargen på delen. Se eksemplet nedenfor.

## 2. Advarselsymboler

	<b>Ja</b>
	<b>Nei</b>
	<b>Utvis forsiktighet</b>
	<b>Advarsel!</b> Kan føre til personskade eller skade på produktet
	<b>Advarsel!</b> Kan føre til dødsfall
	<b>Advarsel!</b> Bruk momentnøkkel
	<b>Advarsel!</b> Nyloc-muttere må byttes ut med en ny Nyloc-mutter hvis de fjernes

## 3. Nomenklatur

3,1. Foran

3,2. Bak

	Del	Materiale
a	Midjepute	Skum/polyester
b	Midjebånd	Polyester
c	Midjeelastisk belteholder	Elastisk
d	Bro	Se d.i / d.ii / d.iii
d.i	Sydd øyetau	Dyneema/polyester
d.ii	Sydd endetau	Dyneema/polyester
d.iii	Sydd øyebånd	Polyester
e	Ankerring	Aluminium
f	Frem D	Aluminium
f.i	Taujustering	Aluminium
f.ii	Taubein	Aluminium
f.iii	Knuteblokker	Aluminium
g	Beinstrikk	Elastisk
h	Avstiverstift	Polyester
i	Midjespenne	Aluminium
j	Sideringer	Se j.i / j.ii / j.iii
j.i	Liggende ringaksel	Rustfritt stål
j.ii	Liggende ring	Aluminium
j.iii	Sidering	Aluminium
k	Båndstopper	Plast
l	Forlengelsesbånd	Polyester
m	Beinbånd	Polyester
n	Plastkrokspenne og D-ring	Plast
o	Beinputer	Skum/polyester
p	Øvre monteringsfeste i ikke-PPE	Polyester
q	Forlengesspenne	Aluminium
r	Braketter til beinutstyr	Plast
s	Beinløkke	Plast
t	Midjebelte	Plast
u	Braketter til midjeutstyr	Plast
v	Bakfeste	Aluminium
w	Strikk bak	Elastisk
x	Beinspenne	Aluminium

## 4. Størrelser

Lagerkode	Størrelse	Samsvar	Midje (cm tommer)**	Bein (cm tommer)**	Maks vekt (kg lbs)*	Vekt (kg lbs)
HC611	Small	EN 813:2008, EN 358:2018	65 – 83	44 – 59	150 330	2,6 5,7
HC612	Medium	EN 813:2008, EN 358:2018	75 – 102	47 – 63	150 330	2,7 5,9
HC613	Large	EN 813:2008, EN 358:2018	88 – 123	51 – 73	150 330	2,8 6,2

\*Inkludert bruker, verktøy og utstyr.

\*\*Den opprinnelige produksjonsstørrelsen vises i tabellen ovenfor. Hvis en bruker endrer selen i samsvar med Overflødig bånd (seksjon 21), kan størrelsene variere.

## 5. Spenner

- Lukk midjespenne og beinspenne.
- Åpne midjespenne og beinspenne.
- Stram midjebånd og beinbånd.
- Løsne midjebånd og beinbånd.
- Forkort forlengelsesbånd.
- Forleng forlengelsesbånd.
- Båndstopper må være tilstede.
- Justeringsgrenser for båndstopper.

## 6. Tilpasning

- Før første gangs bruk må brukeren gjennomføre en komfort- og justerbarhetstest på et trygt sted for å sikre at sitteselen har riktig størrelse, har tilstrekkelig justering og har et akseptabelt komfortnivå for tiltenkt bruk.
- Tilpass selen mens du står.
- Fest og stram midjebeltet.
- Sørg for at selen er riktig plassert. Midjebeltet skal ikke kunne gli ned av hoftene.
- Fest de elastiske plastspennene på beina. Sørg for at beløkkene er stramme nok til å holde posisjonen mens du står.
- Fest beinspennene. Juster beinbåndene til ønsket lengde.
- Juster forlengelsesbåndene til ønsket lengde.
- Juster strikken bak.
- Før bruk må det utføres en selekontroll før klatreselen med brukeren hengende fra EN 813-festepunktene Oppheng og arbeidsplassering (avsnitt 8) av selen, med utstyret, på bakkenivå for å sikre at: Midjespenne og beinspennene er godt festet. Midjebelte og beinløkker forblir i riktig posisjon når brukeren løfter føttene fra bakken.

## 7. Taujustering

- Forkort bro
  - Forleng bro
- Når du forlenger broen, sørg for å forbli hengende, i arbeidsposisjon eller sikret. Ikke arbeid i fallsikring.
- Sørg for at taubrohalene er knyttet i henhold til veiledningen i Knuter (avsnitt 28) og at det brukes avstivningsstifter.

## 8. Oppheng og arbeidsposisjonering

**8.1.** EN 813 - Fester for oppheng og arbeidsposisjonering.

**8.1.1** Der det er mulig skal ankeret være rett over brukeren. Ankerpunkt og konstruksjonsdeler (inkludert trær) skal være egnet og holde

en belastning på minst 12kN. Der det er aktuelt, må ankerpunkter oppfylle passende harmoniserte standarder i henhold til forordning (EU) 2016/425, f.eks. Ankeranordninger må være i samsvar med EN 795.

**8.12** Opphengulykker kan forårsake alvorlig skade og død. Unngå å henge ustøttet i selen over lengre tid.

**8.1,3** Sørg for at brukerpenselens svingninger er minimale og håndter risikoen.

**8.1,4** Sittesele skal ikke brukes til fallsikring! En helkroppssesele vil være nødvendig for fallstopp.

**8.2.** Fremre D-er. For bruk i oppheng og arbeidsposisjonering.

**8.2,1** De to fremre D-ene skal alltid festes samtidig.

**8.2,2** Eksempelprodukter som er kompatible med fremre D-er.

Sørg for at du følger instruksjonene for alle komponenter som brukes med dette produktet. Der det er aktuelt, må andre komponenter oppfyller passende harmoniserte standarder i henhold til forordning (EU) 2016/425, f.eks. skal festesnorer oppfylle EN 354 eller EN 358, koblinger EN 362.

**8.3.** Taubro(er). For bruk i oppheng og arbeidsposisjonering.

**8.3,1.** Alle taubroer kan festes enkeltvis eller i kombinasjon.

**8.3,2.** Eksempler på produkter som er kompatible med taubroer. Gå til: [dmmwales.com/kinisi-compatible](http://dmmwales.com/kinisi-compatible)

Sørg for at du følger instruksjonene for alle komponenter som brukes med dette produktet. Der det er aktuelt, må andre komponenter oppfyller passende harmoniserte standarder i henhold til forordning (EU) 2016/425, f.eks. skal festesnorer oppfylle EN 354, koblinger EN 362.

**8.3,3.** Båndbro. For bruk i oppheng og arbeidsposisjonering.

**8.3,4.** Eksempler på produkter som er kompatible med båndbroer. Gå til: [dmmwales.com/kinisi-compatible](http://dmmwales.com/kinisi-compatible)

Sørg for at du følger instruksjonene for alle komponenter som brukes med dette produktet. Der det er aktuelt, må andre komponenter oppfyller passende harmoniserte standarder i henhold til forordning (EU) 2016/425, f.eks. skal festesnorer oppfylle EN 354, koblinger EN 362.

## 9. Arbeidsposisjonering

**9.1.** Vedlegg til EN 358 - Arbeidsposisjonering

**9.2.** Arbeidsposisjonering gjør at en person kan arbeide støttet av personlig fallsikringsutstyr på en slik måte at fritt fall forhindres. Det er viktig for sikkerheten at forankringspunktet for arbeidsposisjonering er plassert på eller over brukerens midje. Ankerpunkter og konstruksjonsdeler (inkludert trær) skal være egnet og holde en belastning på minst 12kN. Der det er aktuelt, må ankerpunkter oppfylle passende harmoniserte standarder i henhold til forordning (EU) 2016/425, f.eks. ankeranordninger må være i samsvar med EN 795.

**9.3.** Midjebelte bør ikke brukes hvis det er en påregnelig risiko for at brukeren blir hengende eller utsettes for utilsiktet spenning av midjebeltet. Et back-up eller fallsikringssystem kan være nødvendig for å supplere utstyret som støtter brukeren for arbeidsposisjonering.

**9.4.** Snoren/ankeranordningen fra ankerpunktet til den sikrede brukeren skal alltid være så stramt som mulig.

**9.5.** Sideringer. Kun til bruk i arbeidsposisjonering. Ikke for oppheng. Hvis du arbeider i oppheng med passende feste, se oppheng og arbeidsposisjonering (avsnitt 8), er det mulig å posisjoneres horisontalt ved hjelp av sideringene. Hvis du arbeider på denne måten, må du sørge for å ikke arbeide i oppheng fra sideringene.

**9.6.** De to sideringene skal alltid festes samtidig.

**9.7.** Eksempler på produkter som er kompatible med sideringer.

Sørg for at du følger instruksjonene for alle komponenter som brukes med dette produktet. Der det er aktuelt, må andre komponenter oppfylle passende harmoniserte standarder i henhold til forordning (EU) 2016/425, f.eks. skal festesnorer oppfylle EN 354, koblinger EN 362.

## 10. Sikring

**10.1.** Feste for EN 358 - sikring.

**10.2.** Sikring for å hindre at brukeren kommer inn i et område hvor det er fare for fall. Det er viktig for sikkerheten at forankringspunktet for sikring er plassert på eller over brukerens midje. Ankerpunkter og konstruksjonsdeler (inkludert trær) skal være egnet og holde en belastning på minst 12kN. Der det er aktuelt, må ankerpunkter oppfylle passende harmoniserte standarder i henhold til forordning (EU) 2016/425, f.eks. ankeranordninger må være i samsvar med EN 795.

**10.3.** Snoren/ankeranordningen skal hindre brukeren i å nå soner hvor det er fare for fall fra høyden.

**10.4.** Midjebelte bør ikke brukes hvis det er en påregnelig risiko for at brukeren blir hengende eller utsettes for utilsiktet spenning av midjebeltet.

**10.5.** Sikring bak. Kun for sikring! Ikke for arbeidsposisjonering eller oppheng.

**10.6.** Eksempler på produkter som er kompatible med sikringer bak. Sørg for at du følger instruksjonene for alle komponenter som brukes med dette produktet. Der det er aktuelt, må andre komponenter oppfylle passende harmoniserte standarder i henhold til forordning (EU) 2016/425, f.eks. skal festesnorer oppfylle EN 354, koblinger EN 362.

## 11. Feil feste

**11.1.** Ikke uttømmende liste over feil feste.

## 12. Ikke PPE-feste

**12.1.** Sittesele og midjebelte er godkjent for en maksimal vekt på 150 kg (inkludert bruker, verktøy og utstyr). Verktøy og utstyr må ikke veie mer enn totalt 30 kg.

**12.2.** Utstyrsklemme. Ikke PPE Ikke for bruk i arbeidsposisjonering, oppheng eller sikring. Maks belastning 12 kg per festepunkt.

**12.2.1.** Eksempler på produkter som er kompatible med utstyrsklemmer.

Gå til: [dmmwales.com/kinisi-compatible](http://dmmwales.com/kinisi-compatible)

**12.3.** 10 mm hull. Ikke PPE Ikke for bruk i arbeidsposisjonering, oppheng eller sikring. Maks belastning 5 kg per festepunkt.

**12.3.1.** Eksempler på produkter som er kompatible med 10 mm hull.

Gå til: [dmmwales.com/kinisi-compatible](http://dmmwales.com/kinisi-compatible)

**12.4.** 5 mm hull. Ikke PPE Ikke for bruk i arbeidsposisjonering, oppheng eller sikring. Maks belastning 5 kg per festepunkt.

**12.4.1.** Eksempler på produkter som er kompatible med 5 mm hull.

Gå til: [dmmwales.com/kinisi-compatible](http://dmmwales.com/kinisi-compatible)

**12.5.** Øvre monteringsfeste, ikke-PPE. Ikke PPE Ikke for bruk i arbeidsposisjonering, oppheng eller sikring.

**12.6.** Båtsmann sitteøye. Ikke PPE Ikke for bruk i arbeidsposisjonering, oppheng eller sikring. Maks belastning 75 kg per side (75+75 = 150 kg).

**12.6.1.** Kompatibelt produkt. Gå til: [dmmwales.com/kinisi-compatible](http://dmmwales.com/kinisi-compatible)

**12.7.** Bakfeste. Kun for sikring. Ikke for arbeidsposisjonering eller oppheng. Egnet for ikke-PPE for verktøy.

Maks belastning 10 kg. Hvis det brukes til et verktøy, må det brukes med en energispredningssnor for å begrense maks kraft til under 4kN.

## 13. Bruk og veiledning

**13.1.** Bruksforhold

Unngå etsende syrer, baser, væsker, damper, gasser, slipende og/eller skarpe kanter, vann eller fuktighet. Vær forsiktig med å bruke utstyret rundt bevegelige maskiner og elektriske farer. Dette produktet er utformet for bruk under normale klimaforhold (-30 °C til 50 °C). Våte og isete forhold kan redusere styrken til produktet. Ta

kontakt med DMM hvis du er i tvil.

**13.2.** Lagrings- og transportforhold  
Etter nødvendig rengjøring og tørking, skal selen oppbevares på et kjølig, tørt, mørkt sted i et kjemisk nøytralt miljø unna overdreven varme eller varmekilder, høy luftfuktighet, skarpe kanter, etsende stoffer eller andre mulige årsaker til skade. Må ikke oppbevares på et vått sted.

**13.3.** Rengjøring og desinfeksjon  
Rengjør etter hver bruk i et marint miljø. Vaskes på 30°C med flytende såpe (ikke halogenholdig) i pH-området 5,5 til 8,5 i 15 minutter. Skyll i rent vann og tørk naturlig i et varmt, ventilert rom unna direkte varme. Må ikke tørkes i tørketrommel eller i nærheten av radiatorer. Det kan bli nødvendig å gjenta prosessen for å rengjøre og/eller desinfisere et produkt effektivt.

**13.4.** Smøring  
Smøring av taujustering, midjespenne og beinspenne(r) bør utføres etter at komponentene er rengjort og fått tørke. Smør mekanismen med en passende smøreolje. Påfør et sparsomt lag, og tørk bort overfløidige rester med en ren klut. Pass på at det ikke kommer olje på tau eller bånd, og ikke påfør olje i nærheten av der tauet eller båndet kan berøre under bruk.

**13.5.** Vedlikehold og service  
Dette produktet må ikke merkes, modifiseres eller repareres av brukeren med mindre det er autorisert av DMM, bortsett fra modifikasjonene vist i Modifikasjon - advarsel (avsnitt 18) og fremover. Ta kontakt med DMM hvis du er i tvil. Se Modifikasjon - advarsel (avsnitt 18) for mer informasjon.

**13.6.** Inspeksjon og grundig undersøkelse  
Vi anbefaler en inspeksjon av en kompetent person før den tas i bruk, før og etter hver bruk. Vi anbefaler også at en faglig kompetent person (gjærne produsenten) gjennomfører en grundig kontroll minst én gang hver sjette måned. Sørg for at alle tilkoblinger til selen kontrolleres før bruk.

Kontroller feste- og justeringselementer regelmessig under bruk. Rengjøring og desinfeksjon (avsnitt 13.3) og smøring (avsnitt 13.4) kan fikse en dysfunksjonell mekanisme. Sørg for at alle skruer er tilstede og sikre. Sørg for at det ikke er tegn til korrosjon på metalleder, merker som kommer fra slitasje, merker som oppstår fra kutt eller slag, deformasjoner, sprekker eller skarpe kanter. Sørg for at produktmerkene er leselige og at alle overflater/deler både innvendig og utvendig er grundig kontrollert.

Kontroller tilstanden til alle strukturelle sømmer, tau og bånd (spesielt områder der det går gjennom metall). Sjekk at båndstopperne er på båndendene.

**13.7.** Karantene  
Et produkt må merkes på en åpenbar og entydig måte og settes i karantene slik at det ikke kan brukes ved et uhell når:

Ikke er i samsvar med bruksbetingelser (avsnitt 13.1) eller lagrings- og transportbetingelser (avsnitt 13.2).

Merket, modifisert eller reparert som ikke samsvarer med vedlikehold og service (avsnitt 13.5).

Den ikke består inspeksjon og grundig undersøkelse (avsnitt 13.6).

Et produkt kan bare tas i bruk igjen etter grundig undersøkelse og skriftlig godkjenningserklæring fra en kompetent person. Hvis du er i tvil, kontakt DMM; Må ikke brukes igjen med mindre DMM svarer skriftlig om at den kan brukes på nytt.

**13.8.** Levetid og foreldelse

Et produkt må pensjoneres når: Det er over 10 år fra produksjonsdato og laget av plast eller tekstiler.

Det har blitt utsatt for en stor belastning eller kreftene til å stoppe et fall.

Det ikke består en grundig undersøkelse etter karantene (avsnitt 13.7)

Du ikke kjenner hele brukshistorikken.





Det blir foreldet på grunn av endringer i lovgivning, standarder, teknikk eller inkompatibilitet med annet utstyr.

## 14. Merker

**14.1.** Referansetabeller 14.3

**14.2.** Innside av midjebelte

**14.3.** Selemerker.

Ref	Merking	Informasjon
A		Produsent – DMM International Ltd, Y Glyn, Llanberis, Gwynedd, Wales, Storbritannia, LL55 4EL
B	ARDAGXXXX#	Produksjonsår/dag og individuelt serienummer
C	RXXX / HCXXX	Delkode
D		Påminnelse om at sluttbrukeren bør lese og forstå disse instruksjonene, og de som følger med annet PPE-utstyr som kan brukes i forbindelse med denne varen
E	 0598	CE-merke og nummer for teknisk kontrollorgan
F	 0120	UKCA-merke og nummer for teknisk kontrollorgan
G	XXkN	MBS
H	S / M / L	Selectørrelse
I	Midje: XX- XX cm	Midjemål i cm
J	Bein: XX- XX cm	Beinmål i cm
K	Maks belastning: 150 kg	Maksimal nominell belastning (inkludert bruker, verktøy og utstyr)
L	EN 813:2008, EN 358:2018	Standarder som produktet er i samsvar med
M		Tegninger som indikerer hvordan spennene skal brukes
N	Kinisi Max	Produktnavn
O	XXXXXX	Batchnummer

Ref	Merking	Informasjon
P		Plastharpikskode
Q		Datostempel

## 15. Inspeksjons- og undersøkelsesprotokoll

**15.1.** Komponentinspeksjon og grundig undersøkelsesprotokoll. Før bruk er brukeren forpliktet til å fylle ut følgende informasjon.

Produsent	DMM International Ltd
Produktnavn	
Kjøpested	
Serienummer	
Brukernavn	
Kjøpsdato	
Dato for første bruk	
Til personlig bruk	
Merknader	

**15.2.** Skriftlig befaring og grundig undersøkelsesprotokollreferanse Se tabell 15.3

**P** - Kontroll før bruk

**W** - Ukentlig inspeksjon

**T** - Grundig undersøkelse

**E** - Uvanlige omstendigheter

**Merk:** Grundige undersøkelser må gjennomføres av en kompetent person.

**15.3.** Skriftlig befaring og grundig undersøkelsesprotokoll.

Dato	Type kontroll (P, W, T eller E)	Funn og handlinger (defekter, reparasjoner osv.)	Godta, korrigere eller avvise	Neste dato for kontroll	Navn og signatur på kompetent person

## 16. Type undersøkelse

**16.1.** Utnevnt britisk organ for undersøkelse av type og produksjonsprosesser: Nr. 0120: S.G.S. (UK) Ltd., Rossmore Industrial Estate, Inward Way, Ellesmere Port, CH65 3EN, Storbritannia. EU teknisk kontrollorgan for undersøkelse av type og produksjonsprosesser: Nr. 0598: SGS Fimko Ltd, Takomotie 8, FI-00380, Helsinki, Finland.

**16.2.** CE-/EU-samsvarserklæring: dmmwales.com/EU-DoC

## 17. Garanti

**17.1.** DMM garanterer dette produktet mot defekter i materialer og produksjon i tre år. Garantien dekker ikke produktet for normal slitasje gjennom bruk, feil lagring, dårlig vedlikehold, skader ved uhell, uaktsomhet, modifiseringer eller endringer, korrosjon eller for eventuell bruk produktet ikke er designet for.

## 18. Modifikasjon - advarsel

**18.1.** Broene, og mange andre deler av Kinisi MAX, kan tilpasses eller erstattes basert på: brukerpreferanse, regelmessige utskiftingsintervaller eller på grunn av feil ved inspeksjon.

**18.2.** Følgende instruksjoner og piktogrammer viser de eneste modifikasjonene som er godkjent av DMM, samt noen av de vanlige feilmodifikasjonene; det er umulig å forutsi alle. Ikke endre eller tilføy utstyret noe uten skriftlig forhåndstillatelse fra DMM.

**18.3.** DMM påtar seg ikke ansvaret for noen skader, personskader eller dødsfall som følger av feil montering eller modifikasjon. Ta kontakt med DMM hvis du er i tvil. Enhver person som modifiserer dette utstyret påtar seg all risiko og fullt ansvar for alle skader som kan oppstå som følge av feil montering eller modifikasjon. Dette produktet må kun modifiseres av kompetente fagfolk.

**18.4.** VIKTIG: Les og forstå denne informasjonen før modifisering.

## 19. Bytte elastisk belteholder

**19.1.** Elastisk belteholder kan plasseres på hver side av midjespennen for å håndtere overflødig bånd. Elastisk beinstrikk og forlengerstrikk er sydd inn, så de kan ikke byttes ut.

## 20. Erstatningsputer

**20.1.** Det er tre puter som kan byttes ut: Midjepute, venstre beinpute og høyre beinpute. De kommer i tre størrelser: small (lys grå), medium (mørk grå) og large (svart). Størrelsen finner du på den innsyddte etiketten.

**20.2.** Midjepute.

**20.3.** Venstre beinpute.

**20.4.** Høyre beinpute.

## 21. Overflødig bånd

**21.1.** Les avsnitt 18 - Modifikasjon - advarsel før du fortsetter! Følgende modifikasjoner kan forårsake skade, personskade eller død.

**21.2.** Det er mulig å forkorte overflødig bånd permanent. Dette er mulig på: Midjebånd (ikke utskiftbart), forlengelsesbånd og beinbånd. Å kutte overflødig bånd vil redusere justeringsområdet og gjøre selen til et personlig produkt.

**21.3.** Verktøy

**21.4.** Følg veiledningen i Tilpasning (avsnitt 6) og still inn selen til maksimal ønsket størrelse. Ta hensyn til klumpete klær og gi mulighet for ekstra justering.

**21.5.** Fjern båndstopperne.

**21.6.** Merk med skredderkritt minst 4 cm fra spennen, inkludert en senterlinje for å hjelpe med posisjonering. Dette er den foreslåtte båndstopper-plasseringen.

Merk med skredderkritt minimum 2,5 cm fra den foreslåtte båndstopper-plasseringen. Dette er den foreslåtte kuttlinjen.

Kuttlinjen må være på spennesiden av gjeldende båndstopperhull! Hvis den ikke er det, må du stoppe og koble til båndstopperen igjen gjennom nåværende båndstopperhull.

**21.7.** Følg veiledningen i Tilpasning (avsnitt 6) før du fortsetter! Hvis den foreslåtte båndstopperen ikke er i samsvar med veiledningen i avsnitt 21.10 når selen er riktig montert, må du stoppe og koble til båndstopperen igjen gjennom nåværende båndstopperhull.

**21.8.** Juster båndet for å sikre at du ikke skader noen annen del av selen med elektrikkerkniven.

**21.9.** Skjær båndet ved kuttlinjen med en elektrikkerkniv. Elektrikkerkniv er den eneste tillatte kuttemetoden. Varmforseglete båndender er et sikkerhetskrav. Hvis båndet har frynsete eller uforseglete garn, kan du forsiktig påføre varme på nytt for å gjenforsegle.

**21.10.** Bruk en stjerneskrutrekker til å skru båndstopperen ved 4 cm-merket på senterlinjen til båndet.

**21.11.** Sjekk at båndstopperen er tilstede og innenfor justeringsbegrensningene. Ikke plasser båndstopperne andre steder enn justeringsenden av båndet.

**21.12.** Sørg for at skruhodet er i flukt med båndstopperen og ikke stikker ut av båndstopperen.

**21.13.** Endre etiketten ved å markere størrelsen med en vannfast tusj.

**21.14.** Noter at selen kun er for personlig bruk i inspeksjons- og undersøkelsesprotokollen (avsnitt 15.1).

## 22. Bytte beinstrikk

**22.1.** Les avsnitt 18 - Modifikasjon - advarsel før du fortsetter! Følgende modifikasjoner kan forårsake skade, personskade eller død.

**22.2.** Fjern beinstrikken ved å kutte og løsne fra plastspennen og deretter beinløyken.

Fjern kun beinstrikk fra den ene siden først. Se deretter nåværende tredd beinstrikk(er) for den spesifikke metoden.

**22.3.** Tre beinstrikkene inn i beinløyken.

**22.4.** Tre beinstrikkene inn i plastspennen.

## 23. Bytte bakre strikk

**23.1.** Les avsnitt 18 - Modifikasjon - advarsel før du fortsetter! Følgende modifikasjoner kan forårsake skade, personskade eller død.

**23.2.** Små seler bruker 2 strikker. Seler i large og medium bruker 4 strikker.

**23.3.** Fjern strikken bak ved å løsne den fra midjebeltet og deretter beinløyken.

Fjern kun strikk fra den ene siden først. Se deretter nåværende tredd strikk bak for den spesifikke metoden.

**23.4.** Tre strikken på baksiden inn i beinløyken.

**23.5.** Tre strikken i midjebeltet.

**23.6.** Seler i large og medium.

**23.6.1.** Utside.

**23.6.2.** Innside.

**23.7.** Liten sele.

**23.7.1.** Utside.

**23.7.2.** Innside.

## 24. Bytte beinløyke

**24.1.** Les avsnitt 18 - Modifikasjon - advarsel før du fortsetter! Følgende modifikasjoner kan forårsake skade, personskade eller død.

**24.2** Fjern beinløyken ved å løsne den bakre strikken, fjerne båndstopperen og løsne båndet. Fjern kun beinbånd fra den ene siden først. Se deretter nåværende tredd beinbånd for den spesifikke metoden.

**24.3** Tre bånd av ny beinløyke gjennom fremre D og beinspenne.

Sørg for at riktig sidebeinløyke er brukt, fremre D er riktig tredd og beinspennen er tredd riktig.

**24.4** Høyre beinbånd (innsiden av beinløyken).

**24.5** Venstre beinbånd (innsiden av beinløyken).

**24.6** Tre bakre strikk inn i midjebeltet - se Bytt bakre strikk (avsnitt 23).

**24.7** Fest båndstopper - se Overflødig bånd (avsnitt 21).

## 25. Bytte forlengelsesbånd

**25.1.** Les avsnitt 18 - Modifikasjon - advarsel før du fortsetter! Følgende modifikasjoner kan forårsake skade, personskade eller død.

**25.2.** Advarsel! Bruk momentnøkkel.

**25.3.** Fjern forlengelsesbånd ved å fjerne båndstopper, løsne forlengesspenne og fremre D, og løsne liggende ringaksel.

Fjern kun forlengelsesbånd fra den ene siden først. Se deretter nåværende tredd forlengelsesbånd for den spesifikke metoden.

**25.4.** Sørg for at bakenden av båndsnurren vender utover, og fest båndet til liggende ring ved å føre liggende ringaksel gjennom det sydde øyet i båndet. Sørg for at O-ringen er tilstede på den større skruen. Sikre akselen med begge låseskruene.

**25.5.** Tre båndet gjennom fremre D og deretter sporet i midjen, og tre forlengesspennen riktig før halen føres tilbake gjennom sporet i midjen.

**25.6.1.** Tre forlengelsesbåndet til høyre hånd.

**25.6.2.** Tre forlengelsesbåndet til venstre hånd.

**25.7.** Fest båndstopperen. For bruk av båndstopper se Overflødig bånd (avsnitt 21).

## 26. Broer

**26.1.** Dette er broalternativene med en rekke avslutninger og lengder.

## 27. Brometall

**27.1.** Les avsnitt 18 - Modifikasjon - advarsel før du fortsetter! Følgende modifikasjoner kan forårsake skade, personskade eller død.

**27.2.** Advarsel! Nyloc-muttere må byttes ut med en ny Nyloc-mutter hvis de fjernes.

**27.3.** Advarsel! Bruk momentnøkkel.

**27.4.** Feste en taujustering - R260.

**27.5.** Feste et taubein - R250-20.

- 27.6. Feste en knuteblokker - R250-40.  
27.7. Brometall-kompabilitet.

## 28. Knuter

28.1. Les avsnitt 18 - Modifikasjon - advarsel før du fortsetter! Følgende modifikasjoner kan forårsake skade, personskade eller død.

28.2. Se brometall (avsnitt 27) for metallkompabilitet.

28.3. Slik knyter du en enkel stopperknute.

28.4. Slik knyter du en dobbel stopperknute.

28.5. Slik knyter du en ekstra dobbel stopperknute.

pl

## 1. Ostrzeżenie

1.1. Praca na wysokości i podobne zajęcia są z natury niebezpieczne. Na użytkowniku tego sprzętu spoczywa odpowiedzialność za zapoznanie się z zasadami użytkowania tego sprzętu do celu, do którego jest przeznaczony, oraz za przestrzeganie tych zasad, a także za przewidzenie sytuacji, w których konieczna może być akcja ratunkowa, i podjęcie odpowiednich działań. Nawet poprawne stosowanie sprzętu i przestrzeganie zasad nie gwarantuje bezpieczeństwa. Stan zdrowia może wpłynąć na bezpieczeństwo użytkownika sprzętu w sytuacjach typowych i awaryjnych. Każdy użytkownik tego sprzętu bierze na siebie wszelkie ryzyko i pełną odpowiedzialność za wszelkie szkody i obrażenia, które mogą być rezultatem stosowania go. Nic nie zastąpi przeszkolenia przez wykwalifikowaną i kompetentną osobę. Ten produkt może być użytkowany wyłącznie przez osobę przeszkoloną i kompetentną w zakresie bezpiecznego użytkowania go.



1.2. DMM nie bierze na siebie odpowiedzialności za żadne szkody, obrażenia ciała ani śmierć w rezultacie nieprawidłowego użytkowania produktu. W razie wątpliwości należy skontaktować się z DMM. Poniższe instrukcje i znaki graficzne przedstawiają niektóre najczęściej spotykane, poprawne i niepoprawne sposoby stosowania sprzętu; wszystkich przewidzieć nie można.

1.3. WAŻNE: Przed przystąpieniem do użytkowania sprzętu należy zapoznać się z poniższymi informacjami. Instrukcje producenta są dostarczane użytkownikom w języku kraju, w którym użytkowany jest sprzęt. Prosimy o zachowanie tych informacji na przyszłość.

1.4. Niniejsze instrukcje dotyczą użytkowania uprząży biodrowej DMM Kinisi MAX, zgodnej z normami EN 813:2008 i EN 358:2018. Uprząż biodrowa i pas biodrowy są zatwierdzone dla maksymalnej masy 150 kg (łącznie masa użytkownika, narzędzi i sprzętu). Cel i przeznaczenie tej uprząży biodrowej to poruszanie się po linie oraz ustalanie pozycji podczas pracy. Została zaprojektowana z myślą o zapobieganiu upadkom z wysokości, pod warunkiem przestrzegania standardów i procedur opisanych w niniejszych instrukcjach. Nie wolno przekraczać dopuszczalnych limitów niniejszego sprzętu ani używać go do celów, do których nie jest przeznaczony.

1.5. Czerwone elementy na ilustracjach służą podkreśleniu omawianych części i nie oddają ich rzeczywistego koloru. Poniżej podano przykład.

## 2. Symbole ostrzegawcze

- Tak
- Nie
-  **Ostrożnie**
-  **Ostrzeżenie!** Może skutkować obrażeniami lub uszkodzeniem produktu
-  **Ostrzeżenie!** Może skutkować zgonem
-  **Ostrzeżenie!** Użyj klucza dynamometrycznego
-  **Ostrzeżenie!** Usunięte nakrętki Nyloc trzeba zastąpić nowymi nakrętkami Nyloc

## 3. Nazewnictwo

3.1. Przód

3.2. Tył

	Część	Material
a	Poduszka biodrowa	Pianka/poliester
b	Taśma biodrowa	Poliester
c	Szlufka przytrzymująca taśmę biodrową	Taśma elastyczna
d	Mostek	Patrz d.i / d.ii / d.iii
d.i	Pętka przeszzywana liny	Dyneema/poliester
d.ii	Koniec przeszzywany liny	Dyneema/poliester
d.iii	Pętka przeszzywana taśmy	Poliester
e	Pierścień kotwiczący	Aluminium
f	Zaczep boczny	Aluminium
f.i	Regulator linki	Aluminium
f.ii	Kostka do linki	Aluminium
f.iii	Blokada węzła	Aluminium
g	Elastyczna taśma udowa	Taśma elastyczna
h	Szew usztywniający	Poliester
i	Klamra biodrowa	Aluminium
j	Pierścienie boczne	Patrz j.i / j.ii / j.iii
j.i	Oś pierścienia poziomego	Stal nierdzewna
j.ii	Pierścień poziomy	Aluminium
j.iii	Pierścień boczny	Aluminium
k	Ogranicznik taśmy	Plastik
l	Taśma nośna	Poliester
m	Taśma udowa	Poliester
n	Plastikowa klamra i oczko D	Plastik
O	Poduszka udowa	Pianka/poliester
p	Górny zaczep bez funkcji ochronnej	Poliester
q	Klamra taśmy nośnej	Aluminium
r	Szpejarki udowe	Plastik
s	Pętla udowa	Plastik
t	Pas biodrowy	Plastik
u	Szpejarki biodrowe	Plastik
v	Tylny zaczep asekuracyjny	Aluminium
w	Tyłna taśma elastyczna	Taśma elastyczna
x	Klamra udowa	Aluminium

## 4. Tabela rozmiarów

Kod artykułu	Rozmiar	Zgodność	Obwód w talii (cm cale)**	Obwód ud (cm cale)**	Maks. obciążenie (kg lb)*	Masa uprząży (kg lb)
HC611	Mały	EN 813:2008,	65–83	44–59	150	2,6
		EN 358:2018	25,6–32,7	17,3–23,2	330	5,7
HC612	Średni	EN 813:2008,	75–102	47–63	150	2,7
		EN 358:2018	29,5–40,1	18,5–24,8	330	5,9
HC613	Duży	EN 813:2008,	88–123	51–73	150	2,8
		EN 358:2018	34,6–48,4	20,1–28,7	330	6,2

\*Łączna masa użytkownika, narzędzi i sprzętu.

\*\*Powyższa tabela uwzględnia rozmiary fabryczne. Jeżeli użytkownik zmodyfikuje uprząż poprzez usunięcie nadmiaru taśmy (punkt 21), rozmiary mogą być inne.

## 5. Klamry

**5.1.** Zamykanie klamry biodrowej i klamry udowej.

**5.2.** Otwieranie klamry biodrowej i klamry udowej.

**5.3.** Dociąganie taśmy biodrowej i taśmy udowej.

**5.4.** Luzowanie taśmy biodrowej i taśmy udowej.

**5.5.** Skracanie taśmy nośnej.

**5.6.** Wydłużanie taśmy nośnej.

**5.7.** Ogranicznik taśmy musi być założony.

**5.8.** Limity regulacji ogranicznika taśmy.

## 6. Dopasowywanie

**6.1.** Przed pierwszym użyciem użytkownik musi przeprowadzić w bezpiecznym miejscu test wygody i możliwości regulacji, aby upewnić się, że uprząż biodrowa jest odpowiedniego rozmiaru, umożliwia dobre dopasowanie i zapewnia akceptowalny poziom komfortu do zamierzonego zastosowania.

**6.2.** Założyć uprząż w pozycji stojącej.

**6.3.** Zapiąć i dociągnąć taśmę pasa biodrowego.

**6.4.** Upewnić się, że uprząż znajduje się we właściwym położeniu. Nie wolno dopuścić, aby pas biodrowy zsuwał się przez biodra.

**6.5.** Zapiąć plastikową klamrę elastycznej taśmy udowej. Upewnić się, że pętle udowe są wystarczająco ciasne, aby nie zmienić położenia w pozycji stojącej.

**6.6.** Zapiąć klamry udowe. Wyregulować taśmę udową do żądanej długości.

**6.7.** Wyregulować taśmę nośną do żądanej długości.

**6.8.** Wyregulować tylne taśmy elastyczne.

**6.9.** Przed użyciem konieczne jest przeprowadzenie poprzedzającej wspinaczkę kontroli uprząży, podczas której użytkownik (wraz ze sprzętem) jest zawieszony na poziomie podłoża na zgodnych z normą EN 813 punktach mocowania służących do zawieszania i ustalania pozycji podczas pracy (punkt 8), aby upewnić się, że:

klamra biodrowa i klamry udowe są bezpiecznie

zapięte; pas biodrowy i pętle udowe pozostają w prawidłowym położeniu, kiedy użytkownik unosi stopy nad podłożem.

## 7. Regulator linki

**7.1.** Skracanie mostka.

**7.2.** Wydłużanie mostka.

Wydłużając mostek należy pozostawać w trybie

zawieszenia, ustalania pozycji podczas pracy lub asekuracji. Nie należy pracować w trybie zatrzymania upadku.

**7.3.** Upewnić się, że na końcówkach mostka linkowego znajdują się węzły zgodnie z zaleceniami w części „Węzły” (punkt 28), i że obecne są szwy usztywniające.

## 8. Zawieszenie i ustalanie pozycji podczas pracy

**8.1.** EN 813 – Zaczepy do zawieszania i ustalania pozycji podczas pracy.

**8.1.1** W miarę możliwości kotwa powinna znajdować się bezpośrednio nad użytkownikiem. Punkty kotwienia i elementy strukturalne (w tym drzewa) muszą być odpowiednio i zdolne do uniesienia ciężaru co najmniej 12 kN. W stosownych przypadkach punkty kotwienia muszą spełniać wymagania odpowiednich norm zharmonizowanych zgodnie z rozporządzeniem (UE) 2016/425, np. urządzenia kotwiczące muszą spełniać wymagania normy EN 795.

**8.1.2** Szok wiszenia (uraz związany z zawieszeniem) może spowodować poważne obrażenia ciała i śmierć. Należy unikać wiszenia przez dłuższy czas w uprząży bez podparcia.

**8.1.3** Należy minimalizować efekt wahadła i odpowiednio zarządzać ryzykiem.

**8.1.4** Nie wolno używać uprząży biodrowej do zatrzymywania upadku! Do zatrzymywania upadku konieczna jest pełna uprząż.

**8.2.** Zaczepy boczne w kształcie litery D służą do zawieszania i ustalania pozycji podczas pracy.

**8.2.1** Umocowane muszą być zawsze oba zaczepy boczne.

**8.2.2** Przykładowe produkty do stosowania z zaczepami bocznymi.

Należy przestrzegać instrukcji wszelkich elementów używanych łącznie z tym produktem. W stosownych przypadkach należy upewnić się, że inne elementy spełniają wymagania odpowiednich norm zharmonizowanych zgodnie z rozporządzeniem (UE) 2016/425, np. linki bezpieczeństwa muszą spełniać wymagania normy EN 354 lub EN 358, a karabinki wymagania normy EN 362.

**8.3.** Mostki linkowe służą do zawieszania i ustalania pozycji podczas pracy.

**8.3.1.** Każdy mostek linkowy może być mocowany pojedynczo lub łącznie.

**8.3.2.** Przykładowe produkty do stosowania z mostkami linkowymi. Więcej informacji:

dmmwales.com/kinisi-compatible

Należy przestrzegać instrukcji wszelkich elementów używanych łącznie z tym produktem.

W stosownych przypadkach należy upewnić się, że inne elementy spełniają wymagania odpowiednich norm zharmonizowanych zgodnie z rozporządzeniem (UE) 2016/425, np. linki bezpieczeństwa muszą spełniać wymagania normy EN 354, a karabinki wymagania normy EN 362.

**8.3.3.** Mostek taśmowy służy do zawieszania i ustalania pozycji podczas pracy.

**8.3.4.** Przykładowe produkty do stosowania z mostkiem taśmowym. Więcej informacji:

dmmwales.com/kinisi-compatible

Należy przestrzegać instrukcji wszelkich elementów używanych łącznie z tym produktem.

W stosownych przypadkach należy upewnić się, że inne elementy spełniają wymagania odpowiednich norm zharmonizowanych zgodnie z rozporządzeniem (UE) 2016/425, np. linki bezpieczeństwa muszą spełniać wymagania normy EN 354, a karabinki wymagania normy EN 362.

## 9. Ustalanie pozycji podczas pracy

**9.1.** Zaczepy do ustalania pozycji podczas pracy – EN 358

**9.2.** Systemy ustalające pozycję podczas pracy chronią przed swobodnym upadkiem osobę stosującą środki indywidualnej ochrony przed upadkiem. Ze względów bezpieczeństwa kluczowe jest, aby punkt kotwienia systemu ustalającego pozycję podczas pracy znajdował się na poziomie talii użytkownika lub powyżej.

Punkty kotwienia i elementy strukturalne (w tym drzewa) muszą być odpowiednio i zdolne do uniesienia ciężaru co najmniej 12 kN. W stosownych przypadkach punkty kotwienia muszą spełniać wymagania odpowiednich norm zharmonizowanych zgodnie z rozporządzeniem (UE) 2016/425, np. urządzenia kotwiczące muszą spełniać wymagania normy EN 795.

**9.3.** Nie należy używać pasa biodrowego, jeżeli istnieje przewidywalne ryzyko, że użytkownik zostanie zawieszony lub narażony na niezamierzone naprężenia ze strony pasa biodrowego.

**9.4.** Linka bezpieczeństwa / urządzenie kotwiczące prowadzące od punktu kotwienia do użytkownika musi być jak najbardziej napięte.

**9.5.** Pierścienie boczne służą wyłącznie do ustalania pozycji podczas pracy, nie do zawieszania.

Pracując w zawieszeniu z wykorzystaniem odpowiedniego zaczepu, zob. „Zawieszenie i ustalanie pozycji podczas pracy” (punkt 8),

można użyć pierścieni bocznych do ustalenia pozycji w poziomie. Pracując w ten sposób należy upewnić się, że pierścienie boczne nie podtrzymują użytkownika w zawieszeniu.

**9.6.** Umocowane muszą być zawsze oba pierścienie boczne.

**9.7.** Przykładowe produkty do stosowania z pierścieniami bocznymi.

Należy przestrzegać instrukcji wszelkich elementów używanych łącznie z tym produktem.

W stosownych przypadkach należy upewnić się, że inne elementy spełniają wymagania odpowiednich norm zharmonizowanych zgodnie z rozporządzeniem (UE) 2016/425, np. linki bezpieczeństwa muszą spełniać wymagania normy EN 354, a karabinki wymagania normy EN 362.

## 10. Zaczep asekuracyjny

**10.1.** Zaczep asekuracyjny – EN 358

**10.2.** Zaczep asekuracyjny zapobiega wchodzeniu przez użytkownika na obszar, na którym występuje ryzyko upadku. Ze względów bezpieczeństwa kluczowe jest, aby punkt kotwienia zaczepu asekuracyjnego znajdował się na poziomie talii użytkownika lub powyżej.

Punkty kotwienia i elementy strukturalne (w tym drzewa) muszą być odpowiednio i zdolne do uniesienia ciężaru co najmniej 12 kN. W stosownych przypadkach punkty kotwienia muszą spełniać wymagania odpowiednich norm zharmonizowanych zgodnie z rozporządzeniem (UE) 2016/425, np. urządzenia kotwiczące muszą spełniać wymagania normy EN 795.

**10.3.** Linka bezpieczeństwa / urządzenie kotwiczące musi uniemożliwiać użytkownikowi wejście na obszar, na którym istnieje ryzyko upadku z wysokości.

**10.4.** Nie należy używać pasa biodrowego, jeżeli istnieje przewidywalne ryzyko, że użytkownik zostanie zawieszony lub narażony na niezamierzone naprężenia ze strony pasa biodrowego.

**10.5.** Tylne zaczep asekuracyjny służy wyłącznie do asekuracji! Nie używać do ustalania pozycji podczas pracy ani do zawieszania.

**10.6.** Przykładowe produkty do stosowania z tylnym zaczepem asekuracyjnym.

Należy przestrzegać instrukcji wszelkich elementów używanych łącznie z tym produktem.

W stosownych przypadkach należy upewnić się, że inne elementy spełniają wymagania odpowiednich norm zharmonizowanych zgodnie z rozporządzeniem (UE) 2016/425, np. linki bezpieczeństwa muszą spełniać wymagania normy EN 354, a karabinki wymagania normy EN 362.

**11. Nieprawidłowe mocowanie**

**11.1.** Lista przykładowych nieprawidłowych mocowań.

## 12. Mocowania bez funkcji ochronnej

**12.1.** Uprząż biodrowa i pas biodrowy są zatwierdzone dla maksymalnej masy 150 kg (łącznie masa użytkownika, narzędzi i sprzętu). Masa narzędzi i sprzętu nie może przekraczać łącznie 30 kg.

**12.2.** Mocowanie do osprzętu. Nie ŚOI. Nie do ustalania pozycji podczas pracy, zawieszania ani asekuracji.

Maksymalne obciążenie 12 kg na punkt mocowania.

**12.2.1.** Przykładowe produkty do stosowania z mocowaniem do osprzętu.

Więcej informacji: [dmmwales.com/kinisi-compatible](http://dmmwales.com/kinisi-compatible)

**12.3.** Otwory 10 mm. Nie ŚOI. Nie do ustalania pozycji podczas pracy, zawieszania ani asekuracji.

Maksymalne obciążenie 5 kg na punkt mocowania.

**12.3.1.** Przykładowe produkty do stosowania z otworami 10 mm.

Więcej informacji: [dmmwales.com/kinisi-compatible](http://dmmwales.com/kinisi-compatible)

**12.4.** Otwory 5 mm. Nie ŚOI. Nie do ustalania pozycji podczas pracy, zawieszania ani asekuracji.

Maksymalne obciążenie 5 kg na punkt mocowania.

**12.4.1.** Przykładowe produkty do stosowania z otworami 5 mm.

Więcej informacji: [dmmwales.com/kinisi-compatible](http://dmmwales.com/kinisi-compatible)

**12.5.** Górne zaczepy bez funkcji ochronnej. Nie ŚOI. Nie do ustalania pozycji podczas pracy, zawieszania ani asekuracji.

Maksymalne obciążenie 10 kg na punkt mocowania.

**12.6.** Zaczep ławeczki bosmańskiej. Nie ŚOI. Nie do ustalania pozycji podczas pracy, zawieszania ani asekuracji.

Maksymalne obciążenie 75 kg na stronę (75+75 = 150 kg).

**12.6.1.** Zgodny produkt. Więcej informacji: [dmmwales.com/kinisi-compatible](http://dmmwales.com/kinisi-compatible)

**12.7.** Tylny zaczep. Wyłącznie do asekuracji. Nie używać do ustalania pozycji podczas pracy ani do zawieszania. Nie ma funkcji ochronnej, nadaje się do mocowania narzędzi.

Maksymalne obciążenie 10 kg. Przypinając narzędzia, użyć linki amortyzującej w celu ograniczenia maksymalnej siły do poniżej 4 kN.

## 13. Użytkowanie i wytyczne

**13.1.** Warunki eksploatacji  
Unikać żrących kwasów, zasad, cieczy, par, gazów, krawędzi o działaniu ściernym i/lub ostrych, wody i wilgoci. Zachować ostrożność, używając sprzętu w pobliżu urządzeń ruchomych i zagrożen elektrycznych. Niniejszy produkt przeznaczony jest do stosowania w standardowych warunkach atmosferycznych

(od -30°C do 50°C). Wilgoć i oblodzenie mogą zmniejszyć wytrzymałość tego produktu. W razie wątpliwości należy skontaktować się z DMM.

**13.2.** Warunki przechowywania i transportu  
Po niezbędnym czyszczeniu i suszeniu przechowywać uprząż w chłodnym, suchym, ciemnym pomieszczeniu, w środowisku chemicznie obojętnym, z dala od nadmiernego ciepła i źródeł ciepła, wysokiej wilgotności, ostrych krawędzi, substancji żrących i innych możliwych przyczyn uszkodzeń. Produkt należy przechowywać suchy.

**13.3.** Czyszczenie i dezynfekcja  
Czyścić po każdym użyciu w środowisku morskim. Myć przez 15 minut w czystej wodzie domowej jakości o temperaturze 30°C mydłem w płynie (niezawierającym halogenu) o pH w zakresie 5,5–8,5. Wyplukać czystą wodą i poczekać, aż wyschnie w ciepłym, wentylowanym pomieszczeniu z dala od źródeł ciepła. Nigdy nie suszyć w elektrycznej suszarce ani w pobliżu kaloryfera. W celu dokładnego oczyszczenia lub zdezynfekowania produktu konieczne może być powtórzenie tego procesu.

**13.4.** Smarowanie  
Smarowanie regulatora linki, klamry biodrowej i klamer udowych należy przeprowadzić po oczyszczeniu tych elementów i pozostawieniu ich do wyschnięcia. Nasmarować mechanizm odpowiednim olejem smarowym. Nakładać olej oszczędnie i wytrzeć nadmiar czystą szmatką. Upewnić się, że olej nie dostał się na linkę ani na taśmę, i nie nakładać oleju w pobliżu miejsc, których linka lub taśma może dotknąć podczas użytkowania.

**13.5.** Konserwacja i serwis  
Użytkownikowi nie wolno produktu oznaczać, modyfikować ani naprawiać bez upoważnienia DMM, z wyjątkiem modyfikacji opisanych w części „Modyfikacje – ostrzeżenie” (punkt 18) i dalej. W razie wątpliwości należy skontaktować się z DMM. Więcej informacji w części „Modyfikacje – ostrzeżenie” (punkt 18).

**13.6.** Kontrola i dokładne badanie  
Zalecamy przeprowadzenie kontroli przez kompetentną osobę przed oddaniem produktu do użytku, przed każdym użyciem i po każdym użyciu. Zalecamy również przeprowadzenie dokładnego badania produktu co najmniej raz na 6 miesięcy przez kompetentną osobę (może to być producent).

Przed użyciem należy sprawdzić wszelkie połączenia z uprzążą. Podczas użytkowania należy regularnie sprawdzać elementy mocujące i regulacyjne. Czyszczenie i dezynfekcja (punkt 13.3) lub smarowanie (punkt 13.4) mogą naprawić niedziałający mechanizm. Należy upewnić się, że wszystkie śruby są obecne i dokręcone. Należy sprawdzić, czy nie ma jakichkolwiek oznak korozji części metalowych, śladów otarć,

nacięć lub uderzeń, odkształceń, pęknięć ani ostrych krawędzi. Należy sprawdzić, czy oznaczenia produktu są widoczne i czy uważnie sprawdzono wszystkie powierzchnie/części zarówno wewnątrz, jak i na zewnątrz. Należy sprawdzić stan wszystkich szwów strukturalnych, linek i taśm (ze szczególnym uwzględnieniem miejsc, w których przechodzą przez osprzęt). Upewnić się, że na końcach taśm znajdują się ograniczniki taśmy.

**13.7.** Kwarantanna  
Produkt należy oznaczyć w sposób dobrze widoczny i jednoznaczny oraz poddać kwarantannie w sposób uniemożliwiający przypadkowe użycie, gdy: nie zostały spełnione warunki eksploatacji (punkt 13.1) lub warunki przechowywania i transportu (punkt 13.2); produkt został oznaczony, zmodyfikowany lub naprawiony niezgodnie z zasadami konserwacji i serwisu (punkt 13.5); produkt nie przeszedł pomyślnie kontroli lub dokładnego badania (punkt 13.6). Produkt można przywrócić do eksploatacji dopiero po dokładnym badaniu i pisemnym zatwierdzeniu przez kompetentną osobę. W razie jakichkolwiek wątpliwości dotyczących stanu uprząży należy skontaktować się z firmą DMM. Nie używać ponownie, dopóki DMM nie potwierdzi na piśmie, że można przywrócić produkt do eksploatacji.

**13.8.** Okres używalności i utrata przydatności  
Produkt należy całkowicie wycofać z eksploatacji, gdy: minęło ponad 10 lat od daty produkcji, a produkt jest wykonany z tworzyw sztucznych lub tekstyliów; został poddany dużemu obciążeniu lub siłom powstającym podczas zatrzymywania upadku; nie przeszedł pomyślnie dokładnego badania po kwarantannie (punkt 13.7); nie jest znana pełna historia użytkowania produktu; utracił przydatność w wyniku zmiany przepisów prawnych, norm lub technik, bądź w wyniku niezgodności z innym sprzętem.

## 14. Oznaczenia

**14.1.** Zob. tabela 14.3.

**14.2.** Wewnątrz pasa biodrowego.

**14.3.** Oznakowanie uprząży.

Część	Oznaczenie	Informacje
<b>A</b>		Producent – DMM International Ltd, Y Glyn, Llanberis, Gwynedd, Walia, Wielka Brytania, LL55 4EL
<b>B</b>	RRDDDDXXXX#	Rok/data produkcji i indywidualny numer seryjny
<b>C</b>	RXXX / HCXXX	Kod części

Część	Oznaczenie	Informacje
<b>D</b>		Przypomnienie, że użytkownik powinien zapoznać się z tymi instrukcjami, a także z instrukcjami innych środków ochrony osobistej używanych z tym produktem
<b>E</b>		Oznaczenie CE i numer jednostki notyfikowanej
<b>F</b>		Oznaczenie UKCA i numer jednostki notyfikowanej
<b>G</b>	XXkN	Minimalna siła zrywająca
<b>H</b>	S / M / L	Rozmiar uprząży
<b>I</b>	Talia: XX–XX cm	Zakres obwodów talii w cm
<b>J</b>	Nogi: XX–XX cm	Zakres obwodów ud w cm
<b>K</b>	Maks. obciążenie: 150 kg	Maksymalne dopuszczalne obciążenie (łącznie masa użytkownika, narzędzi i sprzętu)
<b>L</b>	EN 813:2008, EN 358:2018	Normy, z którymi zgodny jest produkt
<b>M</b>		Rysunki wskazujące sposób obsługi klamer
<b>N</b>	Kinisi Max	Nazwa produktu
<b>O</b>	XXXXXX	Numer partii
<b>P</b>		Kod żywic syntetycznej
<b>Q</b>		Wyłoczona data

## 15. Dokumentacja kontroli i badania

**15.1.** Dokumentacja kontroli i dokładnego badania elementów. Przed użyciem użytkownik zobowiązany jest podać następujące informacje.

<b>Producent</b>	DMM International Ltd
<b>Nazwa produktu</b>	
<b>Miejsce zakupu</b>	
<b>Numer seryjny</b>	
<b>Imię i nazwisko użytkownika</b>	
<b>Data zakupu</b>	
<b>Data pierwszego użycia</b>	
<b>Produkt do osobistego użytku</b>	
<b>Uwagi</b>	

**15.2.** Odniesienia w pisemnej dokumentacji kontroli i dokładnego badania. Zob. tabela 15.3.

**P** – kontrola przed użyciem

**W** – kontrola cotygodniowa

**T** – dokładne badanie

**E** – wyjątkowe okoliczności

**Uwaga:** Dokładne badanie musi przeprowadzić kompetentna osoba.

**15.3.** Pisemna dokumentacja kontroli i dokładnego badania.

Linie, nazwisko i podpis kompetentnej osoby	Data kolejnej kontroli	Akceptacja, korekta lub odrzucenie	Ustaleni i czynności (usterki, naprawy itp.)	Rodzaj kontroli (P, W, T lub E)	Data
---	------------------------	------------------------------------	--	---------------------------------	------

## 16. Badanie typu

**16.1.** Jednostka wyznaczona przez Wielką Brytanię do badania typu i procesu produkcji: Nr 0120: S.G.S. (UK) Ltd., Rossmore Industrial Estate, Inward Way, Ellesmere Port, CH65 3EN, Wielka Brytania.

Jednostka wyznaczona przez Unię Europejską do badania typu i procesu produkcji: Nr 0598: SGS Fimko Ltd, Takomotie 8, FI-00380, Helsinki, Finlandia.

**16.2.** Deklaracja zgodności CE/EU: dmmwales.com/EU-DoC

## 17. Gwarancja

**17.1.** DMM udziela gwarancji z tytułu wad materiałowych i produkcyjnych niniejszego produktu na okres 3 lat. Gwarancja nie obejmuje normalnego zużycia będącego wynikiem korzystania z produktu, nieprawidłowego przechowywania, niewłaściwej konserwacji, przypadkowego uszkodzenia, zaniedbania, jakichkolwiek modyfikacji ani zmian, korozji ani jakiegokolwiek użycia niezgodnego z przeznaczeniem.

## 18. Modyfikacje – ostrzeżenie

**18.1.** Mostki i wiele innych części uprząży Kinisi MAX można dostosowywać lub wymieniać w oparciu o preferencje użytkownika, w regularnych odstępach czasu zgodnie z harmonogramem wymiany lub w razie negatywnego wyniku kontroli.

**18.2.** Poniższe instrukcje i znaki graficzne przedstawiają jedyne modyfikacje dozwolone przez DMM, a także niektóre z powszechnych nieprawidłowych modyfikacji; przewidzenie wszystkich jest niemożliwe. Nie wolno modyfikować sprzętu w żaden inny sposób ani dodawać do niego żadnych innych elementów bez uprzedniej pisemnej zgody DMM.

**18.3.** DMM nie bierze na siebie odpowiedzialności za żadne szkody, obrażenia ciała ani śmierć w rezultacie nieprawidłowego montażu lub modyfikacji produktu. W razie wątpliwości należy skontaktować się z DMM. Każda osoba modyfikująca ten sprzęt bierze na siebie wszelkie ryzyko i pełną odpowiedzialność za wszelkie szkody i obrażenia, które mogą być rezultatem nieprawidłowego montażu lub modyfikacji. Modyfikacje produktu mogą wprowadzać jedynie kompetentni profesjonalści.

**18.4.** WAŻNE: Przed przystąpieniem do modyfikacji sprzętu należy zapoznać się z poniższymi informacjami.

## 19. Wymiana szlufki przytrzymującej taśmę

**19.1.** Po każdej stronie klamry biodrowej można umieścić elastyczną szlufkę, przytrzymującą nadmiar taśmy. Szlufka taśmy udowej i szlufka taśmy nośnej są wszyte na stałe i nie można ich wymienić.

## 20. Wymiana poduszek

**20.1.** Produkt ma trzy poduszki, które można wymienić: poduszkę biodrową, lewą poduszkę udową i prawą poduszkę udową. Są dostępne w trzech rozmiarach: małym (kolor jasnoszary), średnim (kolor ciemnoszary) i dużym (kolor czarny). Rozmiar jest podany na wszytej metce.

**20.2.** Poduszka biodrowa.

**20.3.** Lewa poduszka udowa.

**20.4.** Prawa poduszka udowa.

## 21. Nadmiar taśmy

**21.1.** Przed przystąpieniem do modyfikacji należy przeczytać punkt 18 – „Modyfikacje – ostrzeżenie”! Opisane poniżej modyfikacje mogą spowodować szkody, obrażenia ciała lub śmierć.

**21.2.** Taśmę można trwale skrócić, odcinając jej nadmiar. Jest to możliwe w przypadku taśmy biodrowej (niemożliwej do wymiany), taśmy nośnej i taśmy udowej. Odcięcie nadmiaru taśmy zmniejszy zakres regulacji i spowoduje, że uprząż stanie się produktem do osobistego użytku konkretnej osoby.

**21.3.** Narzędzia

**21.4.** Zgodnie z wytycznymi w części „Dopasowywanie” (punkt 6) ustawić uprząż na maksymalny wymagany rozmiar. Wziąć pod uwagę możliwość noszenia grubych ubrań i pozostawić taśmę na tyle długą, aby pozwalała na dodatkową regulację.

**21.5.** Zdjąć ogranicznik taśmy.

**21.6.** Kredą krawiecką oznaczyć miejsce co najmniej 4 cm od klamry, uwzględniając linię środkową w celu ułatwienia właściwego ułożenia. Jest to proponowane umiejscowienie ogranicznika taśmy. Kredą krawiecką oznaczyć miejsce co najmniej 2,5 cm od proponowanego umiejscowienia ogranicznika taśmy. Jest to proponowana linia cięcia.

Linia cięcia musi znajdować się po stronie klamry obecnego otworu na ogranicznik taśmy! Jeżeli tak nie jest, należy przerwać i ponownie włożyć ogranicznik taśmy w istniejący otwór.

**21.7.** Przed dokonaniem dalszych czynności wykonać procedurę opisaną w części „Dopasowywanie” (punkt 6)! Jeżeli po poprawnym dopasowaniu uprząży proponowane umiejscowienie ogranicznika taśmy jest niezgodne z wytycznymi w punkcie 21.10, należy przerwać i ponownie włożyć ogranicznik taśmy w istniejący otwór.

**21.8.** Przytrzymać taśmę tak, żeby przypadkiem nie uszkodzić nożem termicznym żadnej innej

części uprząży.

**21.9.** Nożem termicznym przeciąć taśmę na linii cięcia. Cięcie na gorąco nożem termicznym jest jedyną dopuszczalną metodą cięcia taśmy. Zgrzanie końcówek taśmy stanowi wymóg bezpieczeństwa. Jeżeli przecięta taśma jest postrzępiona lub wystają z niej włókna, należy ponownie ostrożnie przyłożyć nóż termiczny i zgrzać taśmę.

**21.10.** Wkrętakiem krzyżowym wkręcić ogranicznik taśmy w miejscu oznaczonym 4 cm na linii środkowej taśmy.

**21.11.** Upewnić się, że ogranicznik taśmy jest obecny i mieści się w zakresie regulacji. Nie umieszczaj ogranicznika taśmy w żadnym innym miejscu niż końcówka taśmy służąca do jej regulacji.

**21.12.** Upewnić się, że łeb śruby jest wyrównany z ogranicznikiem taśmy i nie wystaje z niego.

**21.13.** Zmodyfikować etykietę, wykreślając rozmiar niezmywalnym markerem.

**21.14.** W dokumentacji kontroli i badania (punkt 15.1) zaznaczyć, że uprząż stanowi produkt do osobistego użytku.

## 22. Wymiana elastycznej taśmy udowej

**22.1.** Przed przystąpieniem do modyfikacji należy przeczytać punkt 18 – „Modyfikacje – ostrzeżenie”! Opisane poniżej modyfikacje mogą spowodować szkody, obrażenia ciała lub śmierć.

**22.2.** Usunąć elastyczną taśmę udową, przecinając ją i wyjmując z plastikowej klamry, a następnie z pętli udowej.

Na początek wyjąć elastyczną taśmę udową tylko z jednej strony. Dzięki temu taśma z drugiej strony może posłużyć jako wskazówka właściwego przeprowadzenia taśmy przez elementy uprząży.

**22.3.** Włożyć elastyczną taśmę udową w pętlę udową.

**22.4.** Włożyć elastyczną taśmę udową w klamrę plastikową.

## 23. Wymiana tylnej taśmy elastycznej

**23.1.** Przed przystąpieniem do modyfikacji należy przeczytać punkt 18 – „Modyfikacje – ostrzeżenie”! Opisane poniżej modyfikacje mogą spowodować szkody, obrażenia ciała lub śmierć.

**23.2.** Uprząż w małym rozmiarze ma 2 taśmy elastyczne. Uprząż w średnim lub dużym rozmiarze ma 4 taśmy elastyczne.

**23.3.** Usunąć tylną taśmę elastyczną, wyjmując ją z pasa biodrowego, a następnie z pętli udowej. Na początek wyjąć tylną taśmę elastyczną tylko z jednej strony. Dzięki temu taśma z drugiej strony może posłużyć jako wskazówka właściwego przeprowadzenia taśmy przez elementy uprząży.

**23.4.** Włożyć tylną taśmę elastyczną w pętlę udową.

**23.5.** Włożyć taśmę elastyczną w pas biodrowy.

**23.6.** Duże i średnie uprząże.

**23.6.1.** Strona zewnętrzna.

**23.6.2.** Strona wewnętrzna.

**23.7.** Małe uprząże.

**23.7.1.** Strona zewnętrzna.

**23.7.2.** Strona wewnętrzna.

## 24. Wymiana pętli udowej

**24.1.** Przed przystąpieniem do modyfikacji należy przeczytać punkt 18 – „Modyfikacje – ostrzeżenie”! Opisane poniżej modyfikacje mogą spowodować szkody, obrażenia ciała lub śmierć.

**24.2.** Zdjąć pętlę udową, wyjmując tylną taśmę elastyczną, ogranicznik taśmy i taśmę.

Na początek wyjąć taśmę udową tylko z jednej strony. Dzięki temu taśma z drugiej strony może posłużyć jako wskazówka właściwego przeprowadzenia taśmy przez elementy uprząży.

**24.3.** Przeprowadzić taśmę nowej pętli udowej przez zaczep boczny i klamrę udową.

Upewnić się, że użyta została pętla udowa dla właściwej strony (lewa/prawa) oraz że taśma została prawidłowo przeprowadzona przez zaczep boczny i klamrę udową.

**24.4.** Prawa taśma udowa (wewnątrz pętli udowej).

**24.5.** Lewa taśma udowa (wewnątrz pętli udowej).

**24.6.** Przeprowadzić tylną taśmę elastyczną przez pas biodrowy – zob. „Wymiana tylnej taśmy elastycznej” (punkt 23).

**24.7.** Umocować ogranicznik taśmy – zob. „Nadmiar taśmy” (punkt 21).

## 25. Wymiana taśmy nośnej

**25.1.** Przed przystąpieniem do modyfikacji należy przeczytać punkt 18 – „Modyfikacje – ostrzeżenie”! Opisane poniżej modyfikacje mogą spowodować szkody, obrażenia ciała lub śmierć.

**25.2.** Ostrzeżenie! Użyć klucza dynamometrycznego.

**25.3.** Usunąć taśmę nośną, wyjmując ogranicznik taśmy, zdejmując klamrę taśmy nośnej i zaczep boczny i wyjmując os pierścienia poziomego.

Na początek wyjąć taśmę nośną tylko z jednej strony. Dzięki temu taśma z drugiej strony może posłużyć jako wskazówka właściwego przeprowadzenia taśmy przez elementy uprząży.

**25.4.** Upewnić się, że złożona końcówka taśmy jest skierowana na zewnątrz, i umocować taśmę do pierścienia poziomego, przekładając os pierścienia poziomego przez przesywaną pętelkę taśmy. Upewnić się, że na większej śrubie znajduje się uszczelka O-ring. Umocować os oboma śrubami zabezpieczającymi.

**25.5.** Przeprowadzić taśmę przez zaczep boczny, następnie przez otwór w pasie biodrowym, następnie prawidłowo przeprowadzić ją przez klamrę taśmy nośnej, a na koniec przeprowadzić końcówkę taśmy z powrotem



przez otwór w pasie biodrowym.

**25.6.1.** Prowadzenie taśmy nośnej z prawej strony.

**25.6.2.** Prowadzenie taśmy nośnej z lewej strony.

**25.7.** Umocować ogranicznik taśmy. Stosowanie ogranicznika taśmy zob. „Nadmiar taśmy” (punkt 21).

## 26. Mostki

**26.1.** Oto opcje mostków o różnych długościach i z różnymi końcówkami.

## 27. Osprzęt mostków

**27.1.** Przed przystąpieniem do modyfikacji należy przeczytać punkt 18 – „Modyfikacje – ostrzeżenie!” Opisane poniżej modyfikacje mogą spowodować szkody, obrażenia ciała lub śmierć.

**27.2.** Ostrzeżenie! Usunięte nakrętki Nyloc trzeba zastąpić nowymi nakrętkami Nyloc.

**27.3.** Ostrzeżenie! Użyć klucza dynamometrycznego.

**27.4.** Mocowanie regulatora linki – R260.

**27.5.** Mocowanie kostki do linki – R250-20.

**27.6.** Mocowanie blokady węzła – R250-40.

**27.7.** Zgodność osprzętu mostków.

## 28. Węzły

**28.1.** Przed przystąpieniem do modyfikacji należy przeczytać punkt 18 – „Modyfikacje – ostrzeżenie!” Opisane poniżej modyfikacje mogą spowodować szkody, obrażenia ciała lub śmierć.

**28.2.** Zgodność osprzętu zob. „Osprzęt mostków” (punkt 27).

**28.3.** Wiązanie pojedynczego węzła ograniczającego.

**28.4.** Wiązanie podwójnego węzła ograniczającego.

**28.5.** Wiązanie drugiego podwójnego węzła ograniczającego.

pt

## 1. Advertência

**1.1.** Os trabalhos em altura e atividades relacionadas são intrinsecamente perigosos. É da responsabilidade de qualquer pessoa que use este equipamento aprender e praticar as técnicas adequadas para utilização do equipamento para os fins designados, assim como prever e tomar medidas apropriadas em situações em que possa ser necessário salvamento. Mesmo usando corretamente o equipamento e as técnicas podem haver consequências mortais. A segurança do utilizador do equipamento, em utilização normal e de emergência, pode ser afetada por condições médicas. Qualquer pessoa que utilize este equipamento assume todos os riscos e a responsabilidade total por todos os danos ou lesões que possam resultar da utilização do mesmo. Nada substitui a formação por uma pessoa treinada e competente. Este produto só deve ser utilizado por uma pessoa com formação e competência para a sua utilização segura.







**1.2.** A DMM não assume qualquer responsabilidade por danos, lesões ou morte resultantes de uma utilização incorreta. Em caso de dúvida, contacte a DMM. As seguintes instruções e imagens mostram alguns dos métodos de uso corretos e incorretos comuns; é impossível prevê-los a todos.

**1.3.** IMPORTANTE: Leia e compreenda estas informações antes da utilização do equipamento. As instruções do fabricante devem ser fornecidas aos utilizadores no idioma do país onde o equipamento está a ser utilizado. Guarde esta informação para referência futura.

**1.4.** Estas instruções abrangem a utilização do arnês de assento DMM Kinisi MAX, em conformidade com as normas EN 813:2008 e EN 358:2018. O arnês de assento e o cinturão foram aprovados para um peso máximo de 150 kg (incluindo o utilizador, as ferramentas e o equipamento). O objetivo e a utilização prevista deste arnês de assento é a progressão na corda e o posicionamento no trabalho. Concebido para a prevenção de quedas de altura quando utilizado de acordo com as normas e os procedimentos descritos nas presentes instruções. Este produto não deve ser utilizado para além dos seus limites, nem para qualquer outro fim que não seja aquele para que foi concebido.

**1.5.** As peças vermelhas nas ilustrações servem para realçar os elementos referidos e não representam a cor real da peça. Consulte o exemplo fornecido abaixo.

## 2. Símbolos de advertência

-  **Sim**
-  **Não**
-  **Atenção**
-  **Advertência!** Poderá provocar lesões ou danos no produto
-  **Advertência!** Poderá provocar a morte
-  **Advertência!** Utilizar uma chave dinamométrica
-  **Advertência!** As porcas Nyloc têm de ser substituídas por novas porcas Nyloc caso sejam removidas

## 3. Nomenclatura

**3.1.** Frente  
**3.2.** Trás

	Peça	Material
a	Almofada de cintura	Espuma/Poliéster
b	Correia da cintura	Poliéster
c	Laço de manutenção do elástico da cintura	Elástico
d	Ponte de ligação	Ver d.i/d.ii/d.iii
d.i	Corda com anel cosido	Dyneema/Poliéster
d.ii	Corda de extremidade cosida	Dyneema/Poliéster
d.iii	Correia com anel cosido	Poliéster
e	Anel de ancoragem	Alumínio
f	Argola em D frontal	Alumínio
f.i	Ajustador de corda	Alumínio
f.ii	Bloqueador de corda	Alumínio
f.iii	Bloqueador de nós	Alumínio
g	Elástico das pernas	Elástico
h	Ponto de reforço	Poliéster
i	Fivela da cintura	Alumínio
j	Anéis laterais	Ver j.i/j.ii/j.iii
j.i	Eixo do anel horizontal	Aço inoxidável
j.ii	Anel horizontal	Alumínio
j.iii	Anel lateral	Alumínio
k	Bloqueador da correia	Plástico
l	Correia de elevação	Poliéster
m	Correia das pernas	Poliéster
n	Fivela de plástico com gancho e Anel em D	Plástico
o	Almofadas das pernas	Espuma/Poliéster
p	Fixação do conjunto superior não-EPI	Poliéster
q	Fivela de elevação	Alumínio
r	Suportes de engrenagem da perna	Plástico
s	Laço da perna	Plástico
t	Cinturão	Plástico
u	Suportes de engrenagem da cintura	Plástico
v	Contenção traseira	Alumínio
w	Elástico traseiro	Elástico
x	Fivela da perna	Alumínio

## 4. Tamanhos

Código de stock	Tamanho	Conformidade	Cintura	Pernas	Peso	Peso
			(cm polegadas)**	(cm polegadas)**	máx. (kg lbs)*	(kg lbs)
HC611	Pequeno	EN 813:2008,	65 – 83	44 – 59	150	2,6
		EN 358:2018	25,6 – 32,7	17,3– 23,2	330	5,7
HC612	Médio	EN 813:2008,	75 – 102	47 – 63	150	2,7
		EN 358:2018	29,5– 40,1	18,5 – 24,8	330	5,9
HC613	Grande	EN 813:2008,	88 – 123	51 – 73	150	2,8
		EN 358:2018	34,6– 48,4	20,1 – 28,7	330	6,2

O cinturão e os laços da perna se mantêm na posição correta quando o utilizador levanta os pés do chão.

## 7. Ajustador de corda

**7.1.** Encurtar a ponte de ligação.

**7.2.** Aumentar a ponte de ligação.

Ao aumentar a ponte de ligação, assegurar a permanência em suspensão, posição de trabalho ou retenção. Não trabalhar em posição de paragem de queda.

**7.3.** Assegurar que pontas da ponte de ligação em corda são atadas de acordo com as orientações sobre nós (secção 28) e que têm pontos de reforço.

## 8. Suspensão e posicionamento de trabalho

**8.1.** EN 813 - Fixações para suspensão e posicionamento de trabalho.

**8.1.1** Sempre que possível, a âncora deve estar diretamente acima do utilizador. Os pontos de ancoragem e os elementos estruturais (incluindo as árvores) devem ser adequados e suportar uma carga de, pelo menos, 12 kN. Quando aplicável, os pontos de ancoragem devem cumprir as normas harmonizadas adequadas de acordo com o Regulamento (UE) 2016/425, por exemplo, os dispositivos de ancoragem devem cumprir a norma EN 795.

**8.1.2** O impacto da suspensão pode provocar ferimentos graves e a morte. Evitar ficar pendurado sem apoio no arnês durante um período de tempo prolongado.

**8.1.3** Assegurar que as oscilações pendulares do utilizador são minimizadas e gerir os riscos.

**8.1.4** O arnês de assento não deve ser utilizado para paragem de quedas! É necessário um arnês de corpo inteiro para este efeito.

**8.2.** Argolas em D frontais. Para utilização em suspensão e posicionamento de trabalho.

**8.2.1** As duas argolas em D frontais devem ser fixadas sempre em simultâneo.

**8.2.2** Exemplos de produtos compatíveis com as argolas em D frontais.

Certifique-se de que cumpre as instruções relativas a quaisquer componentes utilizados com este produto. Quando aplicável, garantir que os outros componentes cumprem as normas harmonizadas adequadas de acordo com o Regulamento (UE) 2016/425, por exemplo, as correias devem cumprir as normas EN 354 ou EN 358, os conectores a norma EN 362.

**8.3.** Ponte(s) de ligação da corda. Para utilização em suspensão e posicionamento de trabalho.

**8.3.1.** Cada ponte de ligação da corda pode ser fixada individualmente ou em combinação.

**8.3.2.** Exemplos de produtos compatíveis com as pontes de ligação da corda. Visite o site: [dmmwales.com/kinisi-compatible](http://dmmwales.com/kinisi-compatible)

Certifique-se de que cumpre as instruções relativas a quaisquer componentes utilizados com este produto. Quando aplicável, garantir que os outros componentes cumprem as normas harmonizadas adequadas de acordo com o Regulamento (UE) 2016/425, por exemplo, as correias devem cumprir a norma EN 354 e os conectores a norma EN 362.

**8.3.3.** Ponte de ligação da correia. Para utilização em suspensão e posicionamento de trabalho.

**8.3.4.** Exemplos de produtos compatíveis com as pontes de ligação da correia. Visite o site: [dmmwales.com/kinisi-compatible](http://dmmwales.com/kinisi-compatible)

Certifique-se de que cumpre as instruções relativas a quaisquer componentes utilizados com este produto. Quando aplicável, garantir que os outros componentes cumprem as normas harmonizadas adequadas de acordo com o Regulamento (UE) 2016/425, por exemplo, as correias devem cumprir a norma EN 354 e os conectores a norma EN 362.

## 9. Posicionamento de trabalho

**9.1.** Fixações para a EN 358 - Posicionamento de trabalho.

**9.2.** O posicionamento de trabalho permite que uma pessoa trabalhe apoiada por equipamento de proteção individual contra quedas, de forma a evitar uma eventual queda. É essencial para a segurança que o ponto de ancoragem para o posicionamento de trabalho esteja localizado ao nível da cintura do utilizador ou acima dela. Os pontos de ancoragem e os elementos estruturais (incluindo as árvores) devem ser adequados e suportar uma carga de, pelo menos, 12 kN.

Quando aplicável, os pontos de ancoragem devem cumprir as normas harmonizadas adequadas de acordo com o Regulamento (UE) 2016/425, por exemplo, os dispositivos de ancoragem devem cumprir a norma EN 795.

**9.3.** Não deve ser utilizado um cinturão se existir um risco previsível de o utilizador ficar suspenso ou exposto a uma tensão não intencional do mesmo. Poderá ser necessário um sistema de apoio ou de paragem de quedas para complementar o equipamento que suporta o utilizador para o posicionamento de trabalho.

**9.4.** A correia/dispositivo de ancoragem do ponto de ancoragem para o utilizador seguro deve ser sempre mantido tão esticado quanto possível.

**9.5.** Anéis laterais. Apenas para utilização em posicionamento de trabalho. Não utilizar para suspensão. Se trabalhar em suspensão, com um acessório adequado é possível posicionar-se

horizontalmente utilizando os anéis laterais - ver Suspensão e posicionamento de trabalho (secção 8). Se trabalhar desta forma, certifique-se de que não trabalha em suspensão a partir dos anéis laterais.

**9.6.** Os dois anéis laterais devem ser fixados sempre em simultâneo.

**9.7.** Exemplos de produtos compatíveis com os anéis laterais.

Certifique-se de que cumpre as instruções relativas a quaisquer componentes utilizados com este produto. Quando aplicável, garantir que os outros componentes cumprem as normas harmonizadas adequadas de acordo com o Regulamento (UE) 2016/425, por exemplo, as correias devem cumprir a norma EN 354 e os conectores a norma EN 362.

## 10. Contenção

**10.1.** Fixações para a EN 358 - Contenção.

**10.2.** Dispositivo de contenção para evitar que o utilizador se desloque para uma zona com risco de queda. É essencial para a segurança que o ponto de ancoragem para a contenção esteja localizado ao nível da cintura do utilizador ou acima dela. Os pontos de ancoragem e os elementos estruturais (incluindo as árvores) devem ser adequados e suportar uma carga de, pelo menos, 12 kN. Quando aplicável, os pontos de ancoragem devem cumprir as normas harmonizadas adequadas de acordo com o Regulamento (UE) 2016/425, por exemplo, os dispositivos de ancoragem devem cumprir a norma EN 795.

**10.3.** A correia/dispositivo de ancoragem deve impedir o utilizador de chegar a zonas onde exista o risco de queda em altura.

**10.4.** Não deve ser utilizado um cinturão se existir um risco previsível de o utilizador ficar suspenso ou exposto a uma tensão não intencional do mesmo.

**10.5.** Contenção traseira. Apenas para contenção! Não utilizar para posicionamento de trabalho ou suspensão.

**10.6.** Exemplos de produtos compatíveis com a contenção traseira.

Certifique-se de que cumpre as instruções relativas a quaisquer componentes utilizados com este produto. Quando aplicável, garantir que os outros componentes cumprem as normas harmonizadas adequadas de acordo com o Regulamento (UE) 2016/425, por exemplo, as correias devem cumprir a norma EN 354 e os conectores a norma EN 362.

## 11. Fixação incorreta

**11.1.** Lista não exaustiva de exemplos de fixações incorretas.

## 12. Fixação não-EPI

**12.1.** O arnês de assento e o cinturão foram aprovados para um peso máximo de 150 kg (incluindo o utilizador, as ferramentas e o

\*Incluindo o utilizador, as ferramentas e o equipamento.

\*\*O tamanho original de fabrico é apresentado na tabela acima. Se um utilizador alterar o arnês em conformidade com a secção 21 (Excesso de correias), os tamanhos podem ser diferentes.

## 5. Fivelas

**5.1.** Fechar a fivela da cintura e a fivela da perna.

**5.2.** Abrir a fivela da cintura e a fivela da perna.

**5.3.** Apertar a correia da cintura e a correia das pernas.

**5.4.** Afrouxar a correia da cintura e a correia das pernas.

**5.5.** Encurtar a correia de elevação.

**5.6.** Aumentar a correia de elevação.

**5.7.** O bloqueador da correia deve estar instalado.

**5.8.** Limites de ajuste do bloqueador da correia.

## 6. Ajuste

**6.1.** Antes da primeira utilização, o utilizador deve efetuar um teste de conforto e de ajuste num local seguro para se certificar de que o arnês de assento tem o tamanho correto, está corretamente ajustado e tem um nível de conforto aceitável para a utilização prevista.

**6.2.** Colocar o arnês enquanto está de pé.

**6.3.** Fixar e apertar a correia do cinturão.

**6.4.** Assegurar que o arnês está corretamente posicionado. O cinturão não deve conseguir deslizar para fora das ancas.

**6.5.** Fixar a fivela de plástico dos elásticos das pernas. Assegurar-se de que os laços da perna estão suficientemente apertados para se manterem na mesma posição quando se levanta.

**6.6.** Fixar as fivelas da perna. Ajustar a correia das pernas com o comprimento desejado.

**6.7.** Ajustar a correia de elevação com o comprimento desejado.

**6.8.** Ajustar os elásticos traseiros.

**6.9.** Antes de serem utilizados, devem ser realizadas verificações aos arneses antes da subida, com o utilizador suspenso nos pontos de fixação da norma EN 813 Suspensão e posicionamento no trabalho (secção 8) do arnês, com o seu equipamento, ao nível do solo, para garantir que:

A fivela da cintura e a fivela da perna estão apertadas de forma segura.

equipamento). As ferramentas e o equipamento não devem exceder um total de 30 kg.

**12.2.** Suporte de engrenagem. Não-EPI.

Não utilizar para posicionamento de trabalho, suspensão ou contenção.

Carga máxima de 12 kg por ponto de fixação.

**12.2.1.** Exemplos de produtos compatíveis com os suportes de engrenagem.

Visite o site: [dmmwales.com/kinisi-compatible](http://dmmwales.com/kinisi-compatible)

**12.3.** Furos de 10 mm. Não-EPI. Não utilizar para posicionamento de trabalho, suspensão ou contenção.

Carga máxima de 5 kg por ponto de fixação.

**12.3.1.** Exemplos de produtos compatíveis com os furos de 10 mm.

Visite o site: [dmmwales.com/kinisi-compatible](http://dmmwales.com/kinisi-compatible)

**12.4.** Furos de 5 mm. Não-EPI. Não utilizar para posicionamento de trabalho, suspensão ou contenção.

Carga máxima de 5 kg por ponto de fixação.

**12.4.1.** Exemplos de produtos compatíveis com os furos de 5 mm.

Visite o site: [dmmwales.com/kinisi-compatible](http://dmmwales.com/kinisi-compatible)

**12.5.** Fixações do conjunto superior não-EPI. Não-EPI. Não utilizar para posicionamento de trabalho, suspensão ou contenção.

Carga máxima de 10 kg por ponto de fixação.

**12.6.** Anel da cadeira de contramestre. Não-EPI. Não utilizar para posicionamento de trabalho, suspensão ou contenção.

Carga máxima de 75 kg de cada lado (75+75 = 150 kg).

**12.6.1.** Produto compatível. Visite o site: [dmmwales.com/kinisi-compatible](http://dmmwales.com/kinisi-compatible)

**12.7.** Fixação traseira. Apenas para contenção. Não utilizar para posicionamento de trabalho ou suspensão. Adequado como não-EPI para ferramentas.

Carga máxima de 10 kg. Se for utilizada para uma ferramenta, utilize um cordão de dissipação de energia para limitar a força máxima a menos de 4 kN.

### 13. Utilização e orientações

**13.1.** Condições de utilização

Evitar ácidos corrosivos, bases, líquidos, vapores, gases, extremidades abrasivas e/ou afiadas ou humidade. Tenha cuidado ao utilizar o equipamento perto de máquinas em movimento e de perigos elétricos. Este produto foi concebido para utilização em condições climáticas normais (-30 °C a 50 °C). A existência de condições húmidas e geladas pode reduzir a força do produto. Em caso de dúvida, contacte a DMM.

**13.2.** Condições de armazenamento e transporte

Após a limpeza e secagem necessárias, deverá armazenar o arnês num local fresco, seco e escuro, num ambiente quimicamente neutro e afastado de calor excessivo ou fontes de calor, humidade elevada, extremidades pontiagudas, agentes corrosivos ou de outros elementos

potencialmente causadores de danos. Não armazene o produto enquanto estiver molhado.

**13.3.** Limpeza e desinfeção

Limpar após cada utilização num ambiente marítimo. Lavar durante 15 minutos em água de consumo doméstico a uma temperatura de 30 °C com sabão líquido (que não contenha halogéneos) de pH entre 5,5 e 8,5. Enxaguar com água limpa e deixar secar naturalmente numa divisão quente e ventilada, sem exposição a calor direto. Nunca secar na máquina de secar ou perto de radiadores. Poderá ser necessário repetir o processo para garantir uma limpeza eficaz e/ou desinfetar o produto.

**13.4.** Lubrificação

A lubrificação do ajustador de corda, da fivela da cintura e da(s) fivela(s) da perna deve ser efetuada depois de estes componentes terem sido limpos e secos. Lubrificar o mecanismo com um óleo lubrificante adequado. Aplique óleo moderadamente e limpe quaisquer excesso com um pano limpo. Certifique-se de que o óleo não entra na corda ou nas correias e não o aplique nos pontos de contacto das correias durante a utilização.

**13.5.** Manutenção e assistência  
Este produto não pode ser marcado, modificado ou reparado pelo utilizador, salvo se devidamente autorizado pela DMM, exceto no que respeita às modificações indicadas em Modificações - Advertência (secção 18), e seguintes. Em caso de dúvida, contacte a DMM. Para mais informações, consulte o capítulo Modificações - Advertência (secção 18).

**13.6.** Inspeção e análise completa  
Recomendamos que seja efetuada uma inspeção ao produto por uma pessoa competente antes de ser utilizado, antes e depois de cada utilização. Recomendamos também que seja efetuada uma análise completa pelo menos uma vez a cada 6 meses por uma pessoa competente (pode ser o fabricante).

Certifique-se de que qualquer ligação a um arnês é verificada antes da sua utilização. Verifique os elementos de aperto e ajuste regularmente durante a utilização. A Limpeza e desinfeção (secção 13.3) e a Lubrificação (secção 13.4) podem corrigir um mecanismo disfuncional.

Certifique-se de que todos os parafusos estão instalados e seguros.

Assegure-se de que não existem sinais de corrosão das peças metálicas, marcas resultantes de abrasão, marcas resultantes de cortes ou impacto, deformação, fissuras ou extremidades afiadas.

Assegure-se de que as marcações do produto estão legíveis e de que todas as superfícies/peças, interiores e exteriores, foram cuidadosamente verificadas.

Verifique o estado de todas as costuras

estruturais, cordas e correias (especialmente nas zonas onde passam pelas ferragens). Certifique-se de que os bloqueadores das correias estão posicionados nas extremidades das mesmas.

**13.7.** Quarentena

Um produto deve ser rotulado de forma óbvia e inequívoca e colocado em quarentena para que não possa ser utilizado acidentalmente quando: Não está de acordo com as Condições de utilização (secção 13.1) ou com as Condições de armazenamento e transporte (secção 13.2). For marcado, modificado ou reparado de forma não conforme com a Manutenção e assistência (secção 13.5).

Não passar na Inspeção e análise completa (secção 13.6).

Um produto só pode ser reintroduzido para utilização após um exame minucioso e uma declaração escrita de aprovação por uma pessoa competente. Em caso de dúvida sobre o estado do arnês, contactar a DMM; não voltar a utilizá-lo, a menos que a DMM responda, por escrito, que este pode ser novamente utilizado.

**13.8.** Vida Útil e obsolescência

Um produto deve ser descontinuado quando: Tem mais de 10 anos desde a data de fabrico e é feito de plástico ou têxtil.

Foi submetido a uma carga elevado ou às forças de paragem de uma queda.

Não passar numa análise completa após a Quarentena (secção 13.7)

Não se conhecer o historial completo de utilização.

Se torna obsoleto devido a alterações na legislação, normas, técnicas ou incompatibilidade com outros equipamentos.

### 14. Marcações

**14.1.** Tabelas de referências 14.3.

**14.2.** Interior do cinturão.

Ref. <sup>a</sup>	Marcação	Informações
		Fabricante – DMM International Ltd, Y Glyn,
<b>A</b>	<b>DMM</b>	Llanberis, Gwynedd, País de Gales, Reino Unido, LL55 4EL
<b>B</b>	YRDAYXXXX#	Ano/Dia de fabrico e número de série individual
<b>C</b>	RXXX/HCXXX	Código da peça
<b>D</b>		Lembrete para que o utilizador final deva ler e entender estas instruções e as fornecidas com outros itens de EPI (Equipamento de Proteção Individual) que podem ser usados juntamente com este item
<b>E</b>	<b>CE 0598</b>	Marcação CE e número do organismo notificado
<b>F</b>	<b>UK CA 0120</b>	Marcação UKCA e número do organismo notificado
<b>G</b>	XXKN	MBS
<b>H</b>	S/M/L	Tamanho do arnês
<b>I</b>	Cintura: XX-XX cm	Intervalo de tamanho da cintura em cm

Ref. <sup>a</sup>	Marcação	Informações
<b>J</b>	Pernas: XX - XX cm	Intervalo de tamanho da perna em cm
<b>K</b>	Carga máxima: 150 kg	Carga nominal máxima (incluindo o utilizador, as ferramentas e o equipamento)
<b>L</b>	EN 813:2008, EN 358:2018	Normas com as quais o produto está em conformidade
<b>M</b>		Desenhos para indicar como funcionam as fivelas
<b>N</b>	Kinisi Max	Nome do produto
<b>O</b>	XXXXXX	Número do lote
<b>P</b>		Código da resina plástica
<b>Q</b>		Carimbo com a data

**14.3.** Marcações do arnês.

### 15. Registo de inspeção e análise

**15.1.** Inspeção de componentes e registo de análise completa. Antes de usar o produto, o utilizador é obrigado a preencher as seguintes informações.

Fabricante	DMM International Ltd
Nome do produto	
Lugar de compra	
Número de série	
Nome do utilizador	
Data de compra	
Data da primeira utilização	
Artigo de utilização pessoal	
Notas	

**15.2.** Referências do registo escrito da inspeção e da análise completa. Ver a tabela 15.3.

**P** - Verificação pré-utilização

**W** - Inspeção semanal

**T** - Análise completa

**E** - Circunstâncias excecionais

**Nota:** As inspeções completas devem ser levadas a cabo por uma pessoa competente.

**15.3.** Registo escrito da inspeção e da análise completa.

Data	Tipo de inspeção (P, W, T ou E)	Resultados e ações (defeitos, reparações, etc.)	Aceitar, corrigir ou rejeitar	Data da próxima inspeção	Nome e assinatura da pessoa responsável

### 16. Exame de tipo

**16.1.** O Reino Unido nomeou um organismo para o exame de tipo e processo de produção: N.º 0120: S.G.S. (UK) Ltd., Rossmore Industrial Estate, Inward Way, Ellesmere Port, CH65 3EN, Reino Unido.

A UE notificou o organismo para o exame de tipo e processo de produção: N.º 0598: SGS Fimko Ltd, Takomotie 8, FI-00380, Helsínquia, Finlândia.

**16.2.** Declaração de conformidade CE/UE: [dmmwales.com/EU-DoC](http://dmmwales.com/EU-DoC)

## 17. Garantia

**17.1.** A DMM garante este produto durante 3 anos para defeitos de materiais ou fabrico. A garantia não cobre este produto por desgaste derivado de uma utilização normal, armazenamento incorreto, manutenção deficiente, danos acidentais, negligência, quaisquer modificações ou alterações, corrosão ou qualquer utilização para a qual o produto não tenha sido concebido.

## 18. Modificações - Advertência

**18.1.** As pontes de ligação, e muitas outras peças do Kinisi MAX, podem ser personalizadas ou substituídas com base em: preferência do utilizador, intervalos de substituição regulares ou devido a falhas na inspeção.

**18.2.** As instruções e pictogramas seguintes mostram as únicas modificações aprovadas pela DMM, bem como algumas das modificações incorretas mais comuns; é impossível prever todos os cenários. Não altere ou adicione ao equipamento de qualquer outra forma sem o consentimento prévio por escrito da DMM.

**18.3.** A DMM não assume qualquer responsabilidade por danos, lesões ou morte resultantes de uma montagem ou modificação incorretas. Em caso de dúvida, contacte a DMM. Qualquer pessoa que modifique este equipamento assume todos os riscos e a responsabilidade total por todos os danos ou lesões que possam resultar da montagem ou modificação incorretas. Este produto deve ser modificado apenas por profissionais competentes.

**18.4.** IMPORTANTE: Leia e compreenda estas informações antes de modificar o equipamento.

## 19. Substituir o laço de manutenção do elástico

**19.1.** O laço de manutenção do elástico pode ser colocado de ambos os lados da fivela da cintura para gerir o excesso de correias. O laço de manutenção do elástico das pernas e o laço de manutenção do elástico de elevação são costurados pelo que não podem ser substituídos.

## 20. Substituição das almofadas

**20.1.** Existem três almofadas que podem ser substituídas: A almofada de cintura e as almofadas das pernas direita e esquerda. Estas são disponibilizadas em três tamanhos: pequeno (cinza claro), médio (cinza escuro) e grande (preto). O tamanho pode ser verificado na etiqueta cosida.

**20.2.** Almofada de cintura.

**20.3.** Almofada da perna esquerda.

**20.4.** Almofada da perna direita.

## 21. Excesso de correias

**21.1.** Consultar a secção 18 - Modificações - Advertência antes de continuar! As modificações seguintes podem provocar danos, lesões ou morte.

**21.2.** É possível encurtar permanentemente o excesso de correias. Esta operação é passível de ser realizada na correia da cintura (não substituível), na correia de elevação e na correia das pernas. Cortar o excesso de correias reduzirá a margem de ajuste, tornando o arnês um objeto de uso pessoal.

**21.3.** Ferramentas

**21.4.** Siga as indicações da secção 6 - Ajuste- e ajuste o arnês para o tamanho máximo desejado. Tenha em consideração o vestuário volumoso e reserve espaço para ajuste adicional.

**21.5.** Remova o bloqueador da correia.

**21.6.** Marque com giz de alfaiate a uma distância mínima de 4 cm da fivela, incluindo uma linha central para facilitar o posicionamento. Esta é a localização sugerida para o bloqueador da correia.

Marque com giz de alfaiate a uma distância mínima de 2,5 cm da localização sugerida para o bloqueador da correia. Esta é a linha de corte sugerida.

A linha de corte deve ficar do lado da fivela do atual orifício do bloqueador da correia! Se não for o caso, pare e volte a ligar o bloqueador da correia através do orifício atual do bloqueador da correia.

**21.7.** Siga as indicações da secção 6 - Ajuste- antes de continuar! Se, quando o arnês estiver corretamente instalado, o local sugerido para o bloqueador da correia não estiver em conformidade com as indicações da secção **21.10**, pare e volte a ligar o bloqueador da correia através do orifício atual.

**21.8.** Ajuste as correias de modo a não danificar nenhuma outra parte do arnês com a faca quente.

**21.9.** Corte as correias pela linha de corte com a faca quente. A faca quente é o único método de corte permitido.

As extremidades das correias seladas a quente são um requisito de segurança. Se a correia tiver fios desgastados ou não selados, volte a aplicar calor com cuidado para garantir a selagem.

**21.10.** Utilizando uma chave de cruz, aparafusar o bloqueador da correia na marca de 4 cm na linha central da correia.

**21.11.** Verifique se o bloqueador da correia está instalado e dentro dos limites de ajuste. Não coloque o bloqueador da correia em qualquer outro sítio que não seja a extremidade de ajuste da correia.

**21.12.** Certifique-se de que a cabeça do parafuso está nivelada com o bloqueador da correia e não sobressai para fora do mesmo.

**21.13.** Altere a etiqueta riscando o tamanho com um marcador de tinta permanente.

**21.14.** Registe que o arnês é apenas para utilização pessoal no Registo de inspeção e análise (secção 15.1).

## 22. Substituir o elástico das pernas

**22.1.** Consultar a secção 18 - Modificações - Advertência antes de continuar! As modificações seguintes podem provocar danos, lesões ou morte.

**22.2.** Retire o elástico da perna cortando e desapertando-o da fivela de plástico e depois do laço da perna.

Inicialmente, remover os elásticos das pernas apenas de um dos lados. Em seguida, utilize o(s) restante(s) elástico(s) de perna apertado(s) como referência para o método de aperto específico.

**22.3.** Apertar os elásticos das pernas no laço da perna.

**22.4.** Apertar os elásticos das pernas na fivela de plástico.

## 23. Substituir o elástico traseiro

**23.1.** Consultar a secção 18 - Modificações - Advertência antes de continuar! As modificações seguintes podem provocar danos, lesões ou morte.

**23.2.** Os arneses pequenos utilizam 2 elásticos. Os arneses médios e grandes utilizam 4 elásticos.

**23.3.** Retirar o elástico traseiro desapertando-o do cinturão e depois do laço da perna.

Inicialmente, remover os elásticos traseiros apenas de um dos lados. Em seguida, utilize o(s) restante(s) elástico(s) traseiro(s) apertado(s) como referência para o método de aperto específico.

**23.4.** Apertar os elásticos traseiros no laço da perna.

**23.5.** Apertar os elásticos no cinturão.

**23.6.** Arneses grandes e médios.

**23.6.1.** Parte de fora.

**23.6.2.** Parte de dentro.

**23.7.** Arneses pequenos.

**23.7.1.** Parte de fora.

**23.7.2.** Parte de dentro.

## 24. Substituir o laço da perna

**24.1.** Consultar a secção 18 - Modificações - Advertência antes de continuar! As modificações seguintes podem provocar danos, lesões ou morte.

**24.2.** Retirar o laço da perna desapertando o elástico traseiro, removendo o bloqueador da correia e desapertando a correia.

Inicialmente, remover a correia das pernas apenas de um dos lados. Em seguida, utilize a(s) restante(s) correias(s) das pernas apertada(s) como referência para o método de aperto específico.

**24.3.** Apertar a correia do novo laço da perna através da argola em D frontal e da fivela da perna. Assegure-se de que é utilizado o laço da perna do lado correto, de que a argola em D frontal está corretamente apertada e de que a fivela da perna está corretamente apertada.

**24.4.** Correia da perna direita (dentro do laço da perna).

**24.5.** Correia da perna esquerda (dentro do laço da perna).

**24.6.** Apertar os elásticos traseiros no cinturão - ver Substituir o elástico traseiro (secção 23).

**24.7.** Fixar o bloqueador da correia - ver Excesso de correias (secção 21).

## 25. Substituir a correia de elevação

**25.1.** Consultar a secção 18 - Modificações - Advertência antes de continuar! As modificações

seguintes podem provocar danos, lesões ou morte.

**25.2.** Advertência! Utilizar uma chave dinamométrica.

**25.3.** Remover a correia de elevação começando por remover o bloqueador da correia, desapertando a fivela de elevação e a argola em D frontal e desmontando o eixo do anel horizontal.

Inicialmente, remover a correia de elevação apenas de um dos lados. Em seguida, utilize a(s) restante(s) correias(s) de elevação apertada(s) como referência para o método de aperto específico.

**25.4.** Assegurar-se de que a extremidade traseira da correia está virada para o exterior e fixar a correia ao anel horizontal, passando o eixo do anel horizontal pelo anel cosido na correia. Assegurar-se de que o O-ring está instalado no parafuso maior. Fixar o eixo com os dois parafusos de bloqueio.

**25.5.** Apertar a correia através da argola em D frontal e da inserção na cintura, e apertar corretamente a fivela de elevação antes de passar a ponta novamente através da inserção na cintura.

**25.6.1.** Passagem da correia de elevação do lado direito.

**25.6.2.** Passagem da correia de elevação do lado esquerdo.

**25.7.** Fixar o bloqueador da correia. Para utilizar o bloqueador da correia, ver Excesso de correias (secção 21).

## 26. Pontes de ligação

**26.1.** Estas são as opções de ponte de ligação que apresentam uma variedade de extremidades e comprimentos.

## 27. Ferragens da ponte de ligação

**27.1.** Consultar a secção 18 - Modificações - Advertência antes de continuar! As modificações seguintes podem provocar danos, lesões ou morte.

**27.2.** Advertência! As porcas Nyloc têm de ser substituídas por novas porcas Nyloc caso sejam removidas.

**27.3.** Advertência! Utilizar uma chave dinamométrica.

**27.4.** Fixar um ajustador de corda - R260.

**27.5.** Fixar um bloqueador de corda - R250-20.

**27.6.** Fixar um bloqueador de nós - R250-40.

**27.7.** Compatibilidade das ferragens da ponte de ligação.

## 28. Nós

**28.1.** Consultar a secção 18 - Modificações - Advertência antes de continuar! As modificações seguintes podem provocar danos, lesões ou morte.

**28.2.** Ver Ferragens da ponte de ligação (secção 27) para consultar a compatibilidade das ferragens.

**28.3.** Como fazer um nó de bloqueio simples.

**28.4.** Como fazer um nó de bloqueio duplo.

**28.5.** Como fazer um segundo nó de bloqueio duplo.

## 1. Varning

**1.1.** Arbete på höjd och relaterade aktiviteter är farliga till sin natur. Det åligger varje persons ansvar som använder denna utrustning att lära sig och använda korrekt teknik för utrustningens avsedda syften och förutse och vidta lämpliga åtgärder i situationer där räddning kan krävas. Även korrekt användning av utrustningen och tekniker kan leda till olyckor med dödlig utgång. Medicinska tillstånd kan påverka utrustningsanvändarens säkerhet vid normal användning och i nödsituationer. Alla personer som använder utrustningen tar på sig fullständig ansvar för alla risker, samt skador eller olyckor som kan ske som ett resultat av användningen. Det finns inget substitut för instruktioner av utbildade och behöriga instruktörer. Den här produkten ska endast användas av en person som är utbildad och kompetent i att använda den på ett säkert sätt.

**1.2.** DMM kommer inte att ta på sig något ansvar för skador, personskador eller dödsfall som är resultatet av felaktig användning. Om du är osäker, kontakta DMM. Följande anvisningar och bilder visar några av de vanligaste korrekta och felaktiga användningsmetoderna. Det är omöjligt att förutse samtliga.

**1.3.** VIKTIGT: Läs och förstå den här informationen före användning. Tillverkarens instruktioner ska tillhandahållas till användare, på språket i det land där utrustningen används. Behåll den här informationen för framtida referens.

**1.4.** Dessa instruktioner omfattar användning av DMM Kinisi MAX Sit Harness, som följer EN 813:2008 och EN 358:2018. Sittsele och midjebälte är godkända för en maximal vikt på 150 kg (inklusive användare, verktyg och utrustning). Syftet och den avsedda användningen av denna sittsele är för förflyttning längs rep och arbetspositionering. Den är designad för att förhindra fall från hög höjd när den används i enlighet med de standarder och procedurer som beskrivs i dessa instruktioner. Den här produkten får inte användas utanför dess gränser eller användas för något annat syfte än det den är designad för.

**1.5.** Röda delar i illustrationerna är till för att understryka de diskuterade elementen och betecknar inte den faktiska färgen för delen. Se exemplet nedan.

## 2. Varningssymboler

	Ja
	Nej
	Var uppmärksam
	<b>Varning!</b> Kan leda till person- eller produktskador
	<b>Varning!</b> Kan resultera i dödsfall
	<b>Varning!</b> Använd momentnyckel
	<b>Varning!</b> Nylocmutter måste bytas ut mot en ny Nyloc-mutter om de tas bort

## 3. Nomenklatur

- 3.1. Framsida  
3.2. Baksida

	Del	Material
a	Midjevadder	Skum/polyester
b	Midjeremmar	Polyester
c	Fästögla i midjeresår	Resår
d	Brygga	Se d.i/d.ii/d.iii
d.i	Sytt öglerep	Dyneema/Polyester
d.ii	Sytt ändrep	Dyneema/Polyester
d.iii	Sytt ögleband	Polyester
e	Förankringsring	Aluminium
f	D-ring	Aluminium
f.i	Repjustering	Aluminium
f.ii	Reppen	Aluminium
f.iii	Knopspärr	Aluminium
g	Benresår	Resår
h	Styv ände	Polyester
i	Midjespänne	Aluminium
j	Sidoringar	Se j.i/j.ii/j.iii
j.i	Liggande ringaxel	Rostfritt stål
j.ii	Liggande ring	Aluminium
j.iii	Sidoring	Aluminium
k	Remstopp	Plast
l	Stegremmar	Polyester
m	Benrem	Polyester
n	Plastkroksspänne och D-ring	Plast
o	Benvadder	Skum/polyester
p	Ej PSU, övre monteringsfäste	Polyester
q	Stegspänne	Aluminium
r	Benutrustningshållare	Plast
s	Benögla	Plast
t	Midjebälte	Plast
u	Midjeutrustningshållare	Plast
v	Bakre fallskydd	Aluminium
w	Bakresår	Resår
x	Benspänne	Aluminium

## 4. Storlek

Lagerkod	Storlek	Överensstämmelse	Midja (cm tum)**	Ben (cm tum)**	Max. vikt (kg lbs)*	Vikt (kg lbs)
HC611	Small	EN 813:2008,	65 – 83	44 – 59	150	2,6
		EN 358:2018	25,6 – 32,7	17,3 – 23,2	330	5,7
HC612	Medium	EN 813:2008,	75 – 102	47 – 63	150	2,7
		EN 358:2018	29,5 – 40,1	18,5 – 24,8	330	5,9
HC613	Large	EN 813:2008,	88 – 123	51 – 73	150	2,8
		EN 358:2018	34,6 – 48,4	20,1 – 28,7	330	6,2

\*Inklusive användare, verktyg och utrustning.

\*\*Den ursprungliga tillverkningsstorleken visas i tabellen ovan. Om en användare ändrar selen i enlighet med För långa remmar (avsnitt 21), kan storlekarna skilja sig.

## 5. Spännen

- Stäng midjespänne och benspänne.
- Öppna midjespänne och benspänne.
- Dra åt midjeremmar och benremmar.
- Lossa midjeremmar och benremmar.
- Korta stegremmar.
- Förläng stegremmar.
- Remstopp måste finnas.
- Justeringsgränser för remstopp.

## 6. Anpassning

**6.1.** Före första användning måste användaren utföra en bekvämlighets- och justeringstest på en säker plats för att säkerställa att sittselen har korrekt storlek, har tillräcklig justering och har en acceptabel bekvämlighetsnivå för avsedd användning.

**6.2.** Anpassa selen medan du står.

**6.3.** Fäst och dra åt midjebältsremmarna.

**6.4.** Se till att selen är korrekt positionerad. Midjebältet ska inte kunna glida ned från höfterna.

**6.5.** Fäst benresårens plattsspänne. Se till att benöglorna är tillräckligt tighta för att hålla positionen medan du står.

**6.6.** Fäst benspännena. Justera benremmarna till önskad längd.

**6.7.** Justera stegremmarna till önskad längd.

**6.8.** Justera bakresår.

**6.9.** Före användning måste selkontroller före klättring utföras med användaren upphängd från EN 813-fästpunkterna Upphängning och Arbetspositionering (avsnitt 8) i selen, på marknivå för att säkerställa att: Midjespänne och benspännen är korrekt fästa. Midjebälte och benöglor behåller rätt position när användarens fötter lyfter från marken.

## 7. Repjustering

**7.1.** Korta av brygga.

**7.2.** Förläng brygga.

När bryggan förlängs måste du se till att du är kvar i upphängning, arbetspositionering eller fallskydd. Arbeta inte i fallstopp.

**7.3.** Säkerställ att rebryggädarna är knutna enligt Knopar (avsnitt 28) och att styva ändar är på plats.

## 8. Upphängning och arbetspositionering

**8.1.** EN 813 – Fästen för upphängning och arbetspositionering.

**8.1.1** När så är möjligt måste förankringen vara

direkt ovanför användaren. Förankringspunkter och strukturmembran (däribland träd) måste vara lämpliga och hålla för en last på minst 12 kN. Om tillämpligt måste förankringspunkter uppfylla korrekta harmoniserade standarder enligt regelverket (EU) 2016/425 t.ex. förankringsenheter måste följa EN 795.

**8.1.2** Upphängningstrauma kan orsaka allvarlig skada och dödsfall. Undvik att hänga utan stöd i selen under en längre tid.

**8.1.3** Se till att pendelsvängningar för användaren minimeras och hantera risken.

**8.1.4** Sittselen ska inte användas som fallskydd. En helkroppsssele krävs för fallskydd.

**8.2.** D-ringar. För användning i upphängnings- och arbetspositionering.

**8.2.1** De två D-ringarna måste alltid fästas samtidigt.

**8.2.2** Exempel på produkter som är kompatibla med D-ringar.

Se till att du följer instruktionerna för alla komponenter som används med den här produkten. Om tillämpligt måste andra komponenter uppfylla korrekta harmoniserade standarder enligt regelverket (EU) 2016/425 t.ex. remmar ska uppfylla EN 354 eller EN 358, kopplingar EN 362.

**8.3.** Repbryggor. För användning i upphängnings- och arbetspositionering.

**8.3.1.** Varje repbrygga kan fästas för sig eller i kombination.

**8.3.2.** Exempelprodukter som är kompatibla med repbryggor. Besök: [dmmwales.com/kinisi-compatible](http://dmmwales.com/kinisi-compatible)

Se till att du följer instruktionerna för alla komponenter som används med den här produkten. Om tillämpligt måste andra komponenter uppfylla korrekta harmoniserade standarder enligt regelverket (EU) 2016/425 t.ex. remmar ska uppfylla EN 354, kopplingar EN 362.

**8.3.3.** Rembrygga. För användning i upphängnings- och arbetspositionering.

**8.3.4.** Exempelprodukter som är kompatibla med rembrygga. Besök: [dmmwales.com/kinisi-compatible](http://dmmwales.com/kinisi-compatible)

Se till att du följer instruktionerna för alla komponenter som används med den här produkten. Om tillämpligt måste andra komponenter uppfylla korrekta harmoniserade standarder enligt regelverket (EU) 2016/425 t.ex. remmar ska uppfylla EN 354, kopplingar EN 362.

## 9. Arbetspositionering

**9.1.** Fästnanordningar för EN 358 – Arbetspositionering.

**9.2.** Arbetspositionering möjliggör för en person att arbeta med stöd av personlig fallskyddsutrustning på så sätt att fritt fall förhindras. Det är nödvändigt för säkerheten att förankringspunkterna för arbetspositionering måste finnas vid eller över användarens midjenivå. Förankringspunkter och strukturmembra (däribland träd) måste vara lämpliga och hålla för en last på minst 12 kN. Om tillämpligt måste förankringspunkter uppfylla korrekta harmoniserade standarder enligt regelverket (EU) 2016/425 t.ex. förankringsenheter måste följa EN 795.

**9.3.** Ett midjebälte ska inte användas om det finns en förutsägbar risk för att användaren blir upphängd eller utsätts för oavsiktligt tryck av midjebältet. Ett reserv- eller fallskyddssystem kan krävas för att komplettera utrustningen som stödjer användaren för arbetspositionering.

**9.4.** Remmen/ankarenheten från förankringspunkten till den säkrade användaren ska alltid vara så spänd som möjligt.

**9.5.** Sidoringar. Endast för arbete i arbetspositionering. Inte för upphängning. Vid arbete i upphängning med ett lämpligt fäste, se Upphängning och arbetspositionering (avsnitt 8) går det att positionera horisontellt med hjälp av sidoringarna. Vid arbete på det här sättet, se till att inte arbeta i upphängning från sidoringarna.

**9.6.** De två sidoringarna måste alltid fästas samtidigt.

**9.7.** Exempelprodukter som är kompatibla med sidoringar.

Se till att du följer instruktionerna för alla komponenter som används med den här produkten. Om tillämpligt måste andra komponenter uppfylla korrekta harmoniserade standarder enligt regelverket (EU) 2016/425 t.ex. remmar ska uppfylla EN 354, kopplingar EN 362.

## 10. Fallskydd

**10.1.** Fästnanordning för EN 358 – Fallskydd.

**10.2.** Fallskydd för att förhindra att användaren hamnar i ett område där det finns risk för att falla. Det är nödvändigt för säkerheten att förankringspunkterna för fallskydd finns vid eller över användarens midjenivå. Förankringspunkter och strukturmembra (däribland träd) måste vara lämpliga och hålla för en last på minst 12 kN. Om tillämpligt måste förankringspunkter uppfylla korrekta harmoniserade standarder enligt regelverket (EU) 2016/425 t.ex. förankringsenheter måste följa EN 795.

**10.3.** Remmen/förankringsenheten måste förhindra att användaren når zoner där det finns risk för att falla från hög höjd.

**10.4.** Ett midjebälte ska inte användas om det finns en förutsägbar risk för att användaren blir upphängd eller utsätts för oavsiktligt tryck av

midjebältet.

**10.5.** Bakre fallskydd. Endast för fallskydd! Inte för arbetspositionering eller upphängning.

**10.6.** Exempelprodukter som är kompatibla med bakre fallskydd.

Se till att du följer instruktionerna för alla komponenter som används med den här produkten. Om tillämpligt måste andra komponenter uppfylla korrekta harmoniserade standarder enligt regelverket (EU) 2016/425 t.ex. remmar ska uppfylla EN 354, kopplingar EN 362.

## 11. Felaktigt fäste

**11.1.** Ingen uttömmande lista över felaktiga fästen.

## 12. Ej PSU-fäste

**12.1.** Sittsele och midjebälte är godkända för en maximal vikt på 150 kg (innefattande användare, verktyg och utrustning). Verktyg och utrustning får inte överstiga en totalvikt på 30 kg.

**12.2.** Utrustningshållare. Ej PSU. Ej för användning i arbetspositionering, upphängning eller fallskydd.

Maximal last 12 kg per fästpunkt.

**12.2.1.** Exempelprodukter som är kompatibla med bakre utrustningshållare.

Besök: [dmmwales.com/kinisi-compatible](http://dmmwales.com/kinisi-compatible)

**12.3.** 10 mm hål. Ej PSU. Ej för användning i arbetspositionering, upphängning eller fallskydd. Maximal last 5 kg per fästpunkt.

**12.3.1.** Exempelprodukter som är kompatibla med 10 mm hål.

Besök: [dmmwales.com/kinisi-compatible](http://dmmwales.com/kinisi-compatible)

**12.4.** 5 mm hål. Ej PSU. Ej för användning i arbetspositionering, upphängning eller fallskydd. Maximal last 5 kg per fästpunkt.

**12.4.1.** Exempel på produkter som är kompatibla med 5 mm hål.

Besök: [dmmwales.com/kinisi-compatible](http://dmmwales.com/kinisi-compatible)

**12.5.** Ej PSU, övre monteringsfästen. Ej PSU. Ej för användning i arbetspositionering, upphängning eller fallskydd.

Maximal last 10 kg per fästpunkt.

**12.6.** Bosun Seat Eye. Ej PSU. Ej för användning i arbetspositionering, upphängning eller fallskydd.

Maximal belastning 75 kg per sida (75+75 = 150 kg).

**12.6.1.** Kompatibel produkt. Besök: [dmmwales.com/kinisi-compatible](http://dmmwales.com/kinisi-compatible)

**12.7.** Bakre fäste. Endast för fallskydd. Inte för arbetspositionering eller upphängning. Lämplig som ej PSU för verktyg.

Maximal belastning 10 kg. Om det används för ett verktyg, använd med en energiavledningsrem för att begränsa maximal kraft till under 4 kN.

## 13. Användning och vägledning

**13.1.** Användningsförhållanden  
Undvik frätande syror, baser, vätskor, ångor, gaser, nötande och/eller vassa kanter, vatten eller fukt. Var försiktig när du använder utrustningen

runt rörliga maskiner och elektriska faror. Den här produkten är avsedd för användning under normala väderförhållanden (mellan -30 °C och 50 °C). Våta och isiga förhållanden kan minska denna produkts styrka. Om du är osäker, kontakta DMM.

**13.2.** Förvarings- och transportförhållanden  
Efter all nödvändig rengöring och torkning, förvara selen på en sval, torr, mörk plats i en kemiskt neutral miljö på avstånd från för hög värme eller värmekällor, hög luftfuktighet, vassa kanter, frätande ämnen eller andra möjliga skadliga element. Förvara inte fuktigt.

**13.3.** Rengöring och desinficering  
Rengör efter varje användningstillfälle i marina miljöer. Tvätta i 30 °C vatten med flytande tvättmedel (som inte innehåller halogen) med ett pH i intervallet 5,5 till 8,5 i 15 minuter. Skölj med rent vatten, och låt lufttorka i ett varmt ventilerat utrymme, men på avstånd från direkta värmekällor. Torka aldrig i en elektrisk tork eller nära element. Du kan behöva upprepa processen för att effektivt rengöra och/eller desinfektera en produkt.

**13.4.** Smörjning  
Smörjning av repjustering, midjespänne och benspanne(n) ska utföras efter att komponenterna har rengjorts och torkat. Smörj mekanismen med en lämplig smörjolja. Applicera oljan sparsamt och torka bort överflödigt med en ren trasa. Se till att ingen olja kommer på rep eller remmar och applicera inte olja i närheten av de ställen där rep eller band kan komma i kontakt med varandra under användning.

**13.5.** Underhåll och service  
Den här produkten får inte märkas, modifieras eller repareras av användaren, såvida det inte har godkänts av DMM, utom för modifieringar som visas i Modifiering – Varning (avsnitt 18) och framåt. Om du är osäker, kontakta DMM. Se Modifiering – Varning (avsnitt 18) för mer information.

**13.6.** Inspektion och noggrann undersökning  
Vi rekommenderar en inspektion av en kompetent person innan produkten tas i bruk, före och efter varje användning. Vi rekommenderar även en grundlig undersökning minst en gång var sjätte månad av en kompetent person (detta kan vara tillverkaren). Se till att varje kopplingar till en sele kontrolleras före användning.

Kontrollera regelbundet spännen och justeringselement under användning. Rengöring och desinficering (avsnitt 13.3) och Smörjning (avsnitt 13.4) kan åtgärda en dysfunktionell mekanism.

Se till att alla skruvar är på plats och säkrade. Se till att det inte finns några tecken på korrosion på metalldelar, märken som härrör från nötning, märken från skåror eller stötar, deformation, sprickor eller vassa kanter.

Se till att produktmärkingen är läsbar och

att alla ytor/delar både inuti och utvändigt har kontrollerats noggrant. Kontrollera tillståndet för alla strukturella sömmar, rep och remmar (särskilt områden som passerar genom metallbeslag). Kontrollera att det finns remstopp på remändar.

**13.7.** Karantän

En produkt måste märkas på ett tydligt och otvetydigt sätt och placeras i karantän så att den inte kan användas oavsiktligt när den: Inte överensstämmer med Användningsförhållanden (avsnitt 13.1) eller Förvarings- och transportförhållanden (avsnitt 13.2).

Är märkt, modifierad eller reparerad på ett sätt som inte överensstämmer med Underhåll och service: (avsnitt 13.5).

Den inte godkänns i Inspektion och noggrann undersökning (avsnitt 13.6).

En produkt kan endast tas i bruk igen efter noggrann undersökning och skriftligt godkännande av en kompetent person. Kontakta DMM om du är osäker på selens tillstånd. Använd den inte igen om inte DMM skriftligen svarar att den kan komma att återställas i drift.

**13.8.** Livslängd och åldrande  
En produkt måste kasseras när: Den är över 10 år från tillverkningsdatum och tillverkad av plast eller textil.

Den har utsatts för en större belastning eller krafterna i ett fallstopp.

Den inte godkänns i en noggrann undersökning efter karantän (avsnitt 13.7)

Du inte känner till dess fullständiga användningshistorik.

Den blir för gammal på grund av ändringar i lagstiftning, standarder, teknik eller inkompatibilitet med annan utrustning.

## 14. Markeringar

**14.1.** Referenstabeller 14.3.

**14.2.** Inside midjebälte.

**14.3.** Selmarkeringar.

Ref	Markering	Information
A		Tillverkare – DMM International Ltd, Y Glyn, Llanberis, Gwynedd, Wales, Storbritannien, LL55 4EL
B	YRDAYXXXX#	År/dag för tillverkning och individuellt serienummer
C	RXXX/HCXXX	Delkod
D		Påminnelse att slutanvändaren måste läsa och förstå dessa anvisningar och de som medföljer övriga komponenter i PSU som kan användas i kombination med denna produkt
E	 0598	CE-märke och anmält organnummer
F	 0120	UKCA-märke och anmält organnummer
G	XXkN	MBS

Ref	Markering	Information
H	S / M / L	Selstorlek
I	Midja: XX–XX cm	Midjstorlek i cm
J	ben: XX–XX cm	Benstorlek i cm
K	Max. belastning: 150 kg	Maximal belastning (inklusive användare, verktyg och utrustning)
L	EN 813:2008, EN 358:2018	Standarder som produkten följer
M		Ritningar som visar hur man använder spännen
N	Kinisi Max	Produktnamn
O	XXXXXX	Partinummer
P		Plasthartsod
Q		Datumstämpel

## 15. Dokumentation av inspektion och undersökning

**15.1.** Dokumentation av komponentinspektion och noggrann undersökning. Före användning är användaren skyldig att fylla i följande information.

Tillverkare	DMM International Ltd
Produktnamn	
Inköpställe	
Serienummer	
Användarnamn	
Inköpsdatum	
Datum för första anv.	
Personligt utgåva	
Anteckningar	

**15.2.** Dokumentpreferens för skriftlig inspektion och noggrann undersökning. Se tabell 15.3.

**P** – Kontroll före användning

**W** – Veckoinspektion

**T** – Noggrann undersökning

**E** – Exceptionella omständigheter

**Obs:** Grundliga undersökningar måste utföras av en kompetent person.

**15.3.** Dokumentation av skriftlig inspektion och noggrann undersökning.

Datum	Inspektionstyp (P, W, T eller E)	Inspektionsperson (Namn och underskrift på behörig person)	Nästa inspektionsdatum	Acceptera, korrigera eller förkasta	Läktagelser och åtgärder (defekter, reparationer, m.m.)

## 16. Typundersökning

**16.1.** Storbritanniens utsedda organ för typundersökning och produktionsprocess: Nr. 0120: S.G.S. (UK) Ltd., Rossmore Industrial Estate, Inward Way, Ellesmere Port, CH65 3EN, UK.

EU:s utsedda organ för typundersökning och produktionsprocess: Nr. 0598: SGS Fimko Ltd, Takomotie 8, FI-00380, Helsinki, Finland.

**16.2.** CE/EU Försäkran om överensstämmelse: dmmwales.com/EU-DoC

## 17. Garanti

**17.1.** DMM tillhandahåller en garanti för denna produkt under 3 år för material- eller tillverkningsdefekter. Garantin täcker inte produkten för normalt slitage som orsakas av användning, felaktig förvaring, bristande underhåll, ofrivilliga skador, försumlighet, ändringar eller modifieringar, korrosion, eller för all användning för vilken produkten inte är avsedd.

## 18. Modifiering – Varning

**18.1.** Bryggorna och många andra delar på Kinsi MAX kan anpassas eller bytas ut baserat på: användarpreferens, regelbundna bytesintervall eller på grund av att de inte klarar en inspektion.

**18.2.** Följande instruktioner och piktogram visar de enda modifieringar som är godkända av DMM, samt några vanliga felaktiga modifieringar, det går inte att förutsäga alla. Ändra inte eller lägg till i utrustningen på något annat sätt utan föregående skriftligt godkännande från DMM.

**18.3.** DMM kommer inte att ta på sig något ansvar för skador, personskador eller dödsfall som är resultatet av felaktig montering eller modifiering. Om du är osäker, kontakta DMM. Alla personer som modifierar utrustningen tar på sig fullständig ansvar för alla risker, samt skador eller olyckor som kan ske som ett resultat av felaktig montering eller ändring. Den här produkten får endast ändras av kompetenta yrkespersoner.

**18.4.** VIKTIGT: Läs och förstå den här informationen före ändring.

## 19. Byt elastisk fästögla

**19.1.** Den elastiska fästögla kan placeras på var sida om midjespännet för att hantera överskottsvaddering. Elastisk fästögla för ben och steg är insydda så det kan inte bytas.

## 20. Utbytesvaddering

**20.1.** Tre vadderingar kan bytas ut: Midjevaddering, vaddering vänster ben och vaddering höger ben. De finns i tre storlekar: small (ljusgrå), medium (mörk grå) och large (svart). Storleken finns på den insydda etiketten.

**20.2.** Midjevaddering.

**20.3.** Vaddering vänster ben.

**20.4.** Vaddering höger ben.

## 21. För långa remmar

**21.1.** Läs avsnitt 18 – Modifiering – Varning innan du fortsätter! Följande modifieringar kan orsaka skada eller dödsfall.

**21.2.** Det går att permanent korta av för långa

remmar. Det går på: Midjeremmar (ej utbytbara), stegremmar och benremmar. Att kapa för långa remmar minskar justeringsintervallet för att göra selen personanpassad.

**21.3.** Verktyg

**21.4.** Följ vägledningen för Inpassning (avsnitt 6) och ställ in selen till maximalt önskad storlek. Ta hänsyn till tjocka kläder och se till att det finns extra justeringsmöjligheter.

**21.5.** Ta bort remstopp.

**21.6.** Märk ut med skräddarkrita minst 4 cm från spännet, inklusive en mittlinje för att underlätta positionering. Det här är den föreslagna platsen för remstopp.

Märk ut med skräddarkrita minst 2,5 cm från den föreslagna platsen för remstoppet. Det här är den föreslagna kaplinjen.

Kaplinjen måste vara på spännessidan av det nuvarande remstoppshålet! Om den inte är det, stoppa och återanslut remstoppet genom det nuvarande remstoppshålet.

**21.7.** Följ vägledningen i Inpassning (avsnitt 6) innan du fortsätter! Om den föreslagna platsen för remstopp inte stämmer överens med vägledningen i avsnitt 21.10 när selen har anpassats korrekt, stoppa och återanslut remstoppet genom aktuellt remstoppshål.

**21.8.** Justera remmen för att säkerställa att du inte skadar någon annan del av selen med den varma kniven.

**21.9.** Kapa remmen vid kaplinjen med en het kniv. En het kniv är den enda kapmetod som är godkänd.

Värmeförseglade remändar är ett säkerhetskrav. Om remmen har fransiga eller oförseglade trådar ska du återapplicera värme för att försegla igen.

**21.10.** Med en korsskruvmejsel skruvar du fast remstoppet vid 4 cm-märket på mittlinjen av remmen.

**21.11.** Inspektera att remstopp finns och är inom justeringsgränserna. Sätt inte några remstopp på någon annan plats än vid justeringsänden av remmen.

**21.12.** Se till att skruvhuvudet sitter jämnt med remstoppet och inte sticker ut ur remstoppet.

**21.13.** Modifiera etiketten genom att markera storleken med en permanent markeringspenna.

**21.14.** Notera att selen endast är för personligt bruk i Inspektions- och undersökningsregistret (avsnitt 15.1).

## 22. Byt ut benresår

**22.1.** Läs avsnitt 18 – Modifiering – Varning innan du fortsätter! Följande modifieringar kan orsaka skada eller dödsfall.

**22.2.** Ta bort benresår genom att kapa och ta bort från plastspännet och därefter benögla.

Ta bara bort benresåren från ena sidan först.

Använd den återstående benresåren som referens för den specifika isättningsmetoden.

**22.3.** Sätt in benresåren i benögla.

**22.4.** Sätt in benresåren i plastspännet.

## 23. Byt ut bakresår

**23.1.** Läs avsnitt 18 – Modifiering – Varning innan du fortsätter! Följande modifieringar kan orsaka skada eller dödsfall.

**23.2.** Selar i small använder 2 resårer. Selar i large och medium använder 4 resårer.

**23.3.** Ta bort bakresår genom att mata ut från midjespännet och därefter benögla.

Ta bara bort bakresåren från ena sidan först.

Använd den återstående bakresåren som referens för den specifika isättningsmetoden.

**23.4.** Trä in benresåren i benögla.

**23.5.** Sätt i resår i midjebältet.

**23.6.** Selar i large och medium.

**23.6.1.** Utsida.

**23.6.2.** Inside.

**23.7.** Små selar.

**23.7.1.** Utsida.

**23.7.2.** Inside.

## 24. Byt ut benögla

**24.1.** Läs avsnitt 18 – Modifiering – Varning innan du fortsätter! Följande modifieringar kan orsaka skada eller dödsfall.

**24.2.** Ta bort benögla genom att mata ut bakresåren, ta bort remstoppet och mata ut vadderingen.

Ta bara bort benvadderingen från ena sidan först.

Använd den återstående benvadderingen som referens för den specifika isättningsmetoden.

**24.3.** Sätt in vadderingen för ny benögla genom D-ringen och benspanne.

Se till att korrekt sida av benögla används, att D-ringen är korrekt isatt och att benspannet är korrekt isatt.

**24.4.** Höger benvaddering (inuti benögla).

**24.5.** Vänster benvaddering (inuti benögla).

**24.6.** Mata in bakresår i midjebältet – se Byt ut bakresår (avsnitt 23).

**24.7.** Fäst remstopp – se För långa remmar (avsnitt 21).

## 25. Byt ut stegremmar

**25.1.** Läs avsnitt 18 – Modifiering – Varning innan du fortsätter! Följande modifieringar kan orsaka skada eller dödsfall.

**25.2.** Varning! Använd momentnyckel.

**25.3.** Ta bort stegvaddering genom att ta bort remstopp, ta ut stegspanne och D-ring och ta bort liggande ringaxel.

Ta bara bort stegvadderingen från ena sidan först.

Använd den återstående

stegvadderingen som referens för den specifika isättningsmetoden.

**25.4.** Se till änden på remmens baksida är vänd utåt och fäst remmen till liggande ring genom föra in liggande ringaxel genom den sydda ögla i remmen.

Se till att O-ringen sitter på den större skruven. Säkra axeln med båda låsskruvarna.

**25.5.** Trä remmen genom D-ringen, sedan hålet i midjan och trä i stegspannet innan du för änden tillbaka genom hålet i midjan.

- 25.6.1.** Isättning av stegrem höger.  
**25.6.2.** Isättning av stegrem vänster.  
**25.7.** Fäst remstopp. För att använda remstopp, se För långa remmar (avsnitt 21).

## 26. Bryggor

**26.1.** Det här är bryggalternativen med flera olika avslut och längder.

## 27. Bryggbeslag

- 27.1.** Läs avsnitt 18 – Modifiering – Varning innan du fortsätter! Följande modifieringar kan orsaka skada eller dödsfall.  
**27.2.** Varning! Nylocmutter måste bytas ut mot en ny Nyloc-mutter om de tas bort.  
**27.3.** Varning! Använd momentnyckel.  
**27.4.** Fästa en repjustering – R260.  
**27.5.** Fästa ett repben – R250-20.  
**27.6.** Fästa en knopblockering – R250-40.  
**27.7.** Kompatibilitet för bryggbeslag.

## 28. Knopar

- 28.1.** Läs avsnitt 18 – Modifiering – Varning innan du fortsätter! Följande modifieringar kan orsaka skada eller dödsfall.  
**28.2.** Se Bryggbeslag (avsnitt 27) för kompatibilitet för beslag.  
**28.3.** Så här gör du en enkel stoppknop.  
**28.4.** Så här gör du en dubbel stoppknop.  
**28.5.** Så här gör du en andra dubbel stoppknop.

sk

## 1. Varovning

**1.1.** Práce vo výške a súvisiace aktivity sú podstatne nebezpečné. Každá osoba, ktorá používa túto výbavu, je zodpovedná za to, aby sa naučila a praktizovala správne techniky používania výbavy na určený účel a aby predpokladala a prijímala vhodné opatrenia v situáciách, kde môže byť požadovaná záchrana. Aj správne používanie výbavy a správne techniky môžu mať fatálne následky. Zdravotný stav môže ovplyvniť bezpečnosť používateľa výbavy pri bežnom aj núdzovom použití. Každá osoba používajúca túto výbavu nesie všetky riziká a plnú zodpovednosť za všetky škody alebo zranenia, ktoré môžu vzniknúť jej používaním. Neexistuje náhrada za pokyny trérovanej a kompetentnej osoby. Tento výrobok môže používať len osoba vyškolená a spôsobilá na jeho bezpečné používanie.

**1.2.** Spoločnosť DMM neprijíma žiadnu zodpovednosť za poškodenie, zranenie ani smrť spôsobenú nesprávnym používaním. V prípade pochybností kontaktujte spoločnosť DMM. Nasledujúce pokyny a piktogramy zobrazujú bežné správne a nesprávne spôsoby používania; nie je možné predpokladať všetky spôsoby.

**1.3. DÔLEŽITÉ:** Pred použitím si s porozumením prečítajte tieto informácie. Používatelia dostanú pokyny od výrobcu v jazyku krajiny, v ktorej sa zariadenie používa. Odložte si tieto informácie pre prípad budúcej potreby.

**1.4.** Tento návod sa vzťahuje na používanie sedacieho postroja DMM Kinisi MAX, ktorý je v súlade s normami EN 813:2008 a EN 358:2018. Sedací postroj a brušný pás sú schválené pre maximálnu hmotnosť 150 kg (vrátane používateľa, nástrojov a výbavy). Účelom a zamýšľaným použitím tohto sedacieho postroja je posúvanie sa po lane a polohovanie pri práci. Je určený na prevenciu pádov z výšky, ak sa používa v súlade s normami a postupmi opísanými v tomto návode. Tento výrobok sa nesmie používať nad rámec svojich možností ani na iné účely, než na ktoré je určený.

**1.5.** Červené časti na obrázkoch slúžia na zvýraznenie rozoberaných prvkov a nepredstavujú skutočnú farbu konkrétnej časti. Pozrite si príklad uvedený nižšie.

## 2. Výstražné symboly

	Áno
	Nie
	Dávajte pozor
	<b>Varovanie!</b> Môže spôsobiť zranenie alebo poškodenie výrobku
	<b>Varovanie!</b> Môže spôsobiť smrť
	<b>Varovanie!</b> Použite momentový kľúč
	<b>Varovanie!</b> Poistné matice s nylonovou vložkou sa musia po odstránení vymeniť za nové

## 3. Nomenklatúra

- 3.1.** Predná časť  
**3.2.** Zadná časť

	Časť	Materiál
a	Brušná výstuž	Pena/polyester
b	Brušný popruh	Polyester
c	Brušná elastická slučka	Elastická látka
d	Spojovací popruh	Pozri d.i/d.ii/d.iii
d.i	Zošité lano s očkom	Dyneema/polyester
d.ii	Zošité koncové lano	Dyneema/polyester
d.iii	Zošitý popruh s očkom	Polyester
e	Kotviaci krúžok	Hliník
f	Karabína v tvare D	Hliník
f.i	Nastavovací mechanizmus lana	Hliník
f.ii	Lanová kosť	Hliník
f.iii	Blokovač uzlov	Hliník
g	Guma okolo nohy	Elastická látka
h	Uťahovacie lano	Polyester
i	Brušná spona	Hliník
j	Bočné krúžky	Pozri j.i/j.ii/j.iii
j.i	Os ležiaceho krúžka	Nehrdzavajúca oceľ
j.ii	Ležiaci krúžok	Hliník
j.iii	Bočný krúžok	Hliník
k	Popruhovú záťažku	Plast
l	Stúpací popruh	Polyester
m	Popruh na nohy	Polyester
n	Plastová spona na hák a krúžok v tvare D	Plast
o	Výstuže na nohy	Pena/polyester
p	Upevnenie hornej zostavy okrem OOP	Polyester
q	Stúpacia spona	Hliník
r	Konzoly výstroja na nohy	Plast
s	Slučka na nohy	Plast
t	Brušný pás	Plast
u	Konzoly brušného výstroja	Plast
v	Zadné zaistenie	Hliník
w	Zadná guma	Elastická látka
x	Spona na nohy	Hliník



## 4. Dimenzovanie

Označenie	Veľkosť	Zhoda	Pás (cm palce)**	Nohy (cm palce)**	Max. hmotnosť (kg libry)*	Hmotnosť (kg libry)
HC611	Malá	EN 813:2008, EN 358:2018	65 – 83 25,6 – 32,7	44 – 59 17,3 – 23,2	150 330	2,6 5,7
HC612	Stredná	EN 813:2008, EN 358:2018	75 – 102 29,5 – 40,1	47 – 63 18,5 – 24,8	150 330	2,7 5,9
HC613	Veľká	EN 813:2008, EN 358:2018	88 – 123 34,6 – 48,4	51 – 73 20,1 – 28,7	150 330	2,8 6,2

\*Vrátane používateľa, nástrojov a výbavy.

\*\*Pôvodná výrobná veľkosť je znázornená v tabuľke uvedenej vyššie. Ak si používateľ upraví postroj podľa časti Prebytočné popruhy (časť 21), veľkosti sa môžu líšiť.

## 5. Spony

- 5.1. Zatvorte brušnú sponu a sponu na nohy.
- 5.2. Otvorte brušnú sponu a sponu na nohy.
- 5.3. Uťahnite brušný popruh a popruh na nohy.
- 5.4. Uvoľnite brušný popruh a popruh na nohy.
- 5.5. Skráťte stúpací popruh.
- 5.6. Predĺžte stúpací popruh.
- 5.7. Nesmie chýbať popruhovú zarážku.
- 5.8. Limity nastavenia popruhovej zarážky.

## 6. Prispôsobenie

- 6.1. Pred prvým použitím musí používateľ na bezpečnom mieste vykonať skúšku pohodlia a nastaviteľnosti, aby sa uistil, že sedací postroj má správnu veľkosť, je dostatočne nastavený a má prijateľnú úroveň pohodlia na zamýšľané použitie.
- 6.2. Postroj si prispôbte postojácky.
- 6.3. Zaisťte a utiahnite popruh brušného pásu.
- 6.4. Uistite sa, že je postroj správne nasadený. Brušný pás nesmie sklznúť po bokoch.
- 6.5. Pripojte plastovú sponu na gumu okolo nohy. Uistite sa, že slučky na nohy sú dosť tesné na to, aby postojáčky zostali v rovnakej polohe.
- 6.6. Zaisťte spony na nohy. Nastavte popruh na nohy na požadovanú dĺžku.
- 6.7. Nastavte stúpací popruh na požadovanú dĺžku.
- 6.8. Nastavte zadné gumi.
- 6.9. Pred použitím sa musí vykonať kontrola postroja pred lezením, pričom používateľ musí byť zavesený na upevňovacích bodoch podľa normy EN 813 Zavesenie a pracovná poloha (časť 8) postroja so svojou výbavou na úrovni zeme, aby sa zabezpečilo, že: Brušná spona a spony na nohy sú bezpečne upevnené. Brušný pás a slučky na nohy zostávajú v správnej polohe, aj keď používateľ zdvihne nohy zo zeme.

## 7. Nastavovací mechanizmus lana

- 7.1. Skráťte spojovací popruh.
- 7.2. Predĺžte spojovací popruh. Pri predĺžovaní spojovacieho popruhu dbajte na to, aby ste zostali zavesení, v pracovnej polohe alebo zaistení. Nepracujte so zábranou proti pádu.

**7.3.** Uistite sa, že konce spojovacieho lana sú zauzlované podľa pokynov v časti Uzly (časť 28) a že nechýbajú uťahovacie laná.

## 8. Zavesenie a polohovanie pri práci

- 8.1. EN 813 – Upevnenia na zavesenie a polohovanie pri práci.
  - 8.1.1 Ak je to možné, kotva musí byť priamo nad používateľom. Kotviace body a konštrukčné prvky (vrátane stromov) musia byť vhodné a schopné udržať zaťaženie so silou aspoň 12 kN. V prípade potreby musia kotviace body spĺňať príslušné harmonizované normy podľa nariadenia (EÚ) 2016/425, napr. kotviace zariadenia musia byť v súlade s normou EN 795.
  - 8.1.2 Trauma v dôsledku zavesenia môže spôsobiť vážne zranenia a smrť. Zabráňte dlhšiemu viseniu v postroji bez opory.
  - 8.1.3 Zabezpečte minimálne kolísanie používateľa a regulujte toto riziko.
  - 8.1.4 Sedací postroj sa nesmie používať ako zábrana proti pádu! Na zábranu proti pádu bude potrebný celotelový postroj.
- 8.2. Karabíny v tvare D. Používajú sa na zavesenie a polohovanie pri práci.
  - 8.2.1 Súčasne musia byť vždy pripojené dve karabíny v tvare D.
  - 8.2.2 Príklady výrobkov, ktoré sú kompatibilné s karabínami v tvare D. Dbajte na to, aby ste dodržali pokyny pre všetky komponenty, ktoré sa používajú s týmto výrobkom. V prípade potreby sa uistite, že ostatné komponenty spĺňajú príslušné harmonizované normy podľa nariadenia (EÚ) 2016/425, napr. závesné laná musia byť v súlade s normou EN 354 alebo EN 358, zatiaľ čo konektory s normou EN 362.
- 8.3. Spojovacie laná. Používajú sa na zavesenie a polohovanie pri práci.
  - 8.3.1 Každé spojovacie lano možno pripojiť samostatne alebo v kombinácii.
  - 8.3.2 Príklady výrobkov, ktoré sú kompatibilné so spojovacími lanami. Navštívte túto adresu: [dmmwales.com/kinisi-compatible](http://dmmwales.com/kinisi-compatible) Dbajte na to, aby ste dodržali pokyny pre všetky komponenty, ktoré sa používajú s týmto výrobkom. V prípade potreby sa uistite, že ostatné komponenty spĺňajú príslušné harmonizované normy podľa nariadenia (EÚ) 2016/425, napr. závesné laná musia byť v súlade s normou EN 354, zatiaľ čo konektory s normou EN 362.
  - 8.3.3 Popruhové spojenie. Používa sa na zavesenie a polohovanie pri práci.
  - 8.3.4 Príklady výrobkov, ktoré sú kompatibilné

s popruhovým spojením. Navštívte túto adresu: [dmmwales.com/kinisi-compatible](http://dmmwales.com/kinisi-compatible) Dbajte na to, aby ste dodržali pokyny pre všetky komponenty, ktoré sa používajú s týmto výrobkom. V prípade potreby sa uistite, že ostatné komponenty spĺňajú príslušné harmonizované normy podľa nariadenia (EÚ) 2016/425, napr. závesné laná musia byť v súlade s normou EN 354, zatiaľ čo konektory s normou EN 362.

## 9. Polohovanie pri práci

- 9.1. Upevnenia podľa normy EN 358 – Polohovanie pri práci.
- 9.2. Polohovanie pri práci umožňuje osobe pracovať s podporou osobného ochranného zariadenia proti pádu takým spôsobom, aby sa zabránilo voľnému pádu. Z hľadiska bezpečnosti je nevyhnutné, aby sa kotviaci bod na polohovanie pri práci nachádzal na úrovni pásu používateľa alebo nad ňou. Kotviace body a konštrukčné prvky (vrátane stromov) musia byť vhodné a schopné udržať zaťaženie so silou aspoň 12 kN. V prípade potreby musia kotviace body spĺňať príslušné harmonizované normy podľa nariadenia (EÚ) 2016/425, napr. kotviace zariadenia musia byť v súlade s normou EN 795.
- 9.3. Brušný pás by sa nemal používať, ak existuje predvídateľné riziko, že používateľ zostane zavesený alebo bude vystavený neúmyselnému napnutiu brušného pásu. Môže sa vyžadovať záložný systém alebo systém na zábranu proti pádu, ktorý doplní výbavu podporujúcu používateľa počas polohovania pri práci.
- 9.4. Závesné lano/kotviace zariadenie od kotviaceho bodu k zaistenému používateľovi by mali byť vždy čo najviac napnuté.
- 9.5. Bočné krúžky. Používajú sa iba na polohovanie pri práci. Nepoužívajú sa na zavesenie. Ak pracujete zavesení s vhodným príslušenstvom, pozrite si časť Zavesenie a polohovanie pri práci (časť 8) – pomocou bočných krúžkov je možné polohovať v horizontálnom smere. Ak pracujete týmto spôsobom, dbajte na to, aby ste nepracovali zavesení pomocou bočných krúžkov.
- 9.6. Súčasne musia byť vždy pripojené dva bočné krúžky.
- 9.7. Príklady výrobkov, ktoré sú kompatibilné s bočnými krúžkami. Dbajte na to, aby ste dodržali pokyny pre všetky komponenty, ktoré sa používajú s týmto výrobkom. V prípade potreby sa uistite, že ostatné komponenty spĺňajú príslušné harmonizované normy podľa nariadenia (EÚ) 2016/425, napr. závesné laná musia byť v súlade s normou EN 354, zatiaľ čo konektory s normou EN 362.

## 10. Zaistenie

- 10.1. Príslušenstvo podľa normy EN 358 – Zaistenie.
- 10.2. Zaistenie bráni vstupu používateľa do oblasti, kde hrozí riziko pádu. Z hľadiska bezpečnosti je nevyhnutné, aby sa kotviaci bod na zaistenie nachádzal na úrovni pásu používateľa alebo nad ňou. Kotviace body a konštrukčné prvky (vrátane stromov) musia byť vhodné a schopné udržať zaťaženie so silou aspoň 12 kN. V prípade potreby musia kotviace body spĺňať príslušné harmonizované normy podľa nariadenia (EÚ) 2016/425, napr. kotviace zariadenia musia byť v súlade s normou EN 795.
- 10.3. Závesné lano/kotviace zariadenie musí zabrániť používateľovi v tom, aby sa dostal na miesta, v ktorých existuje riziko pádu z výšky.
- 10.4. Brušný pás by sa nemal používať, ak existuje predvídateľné riziko, že používateľ zostane zavesený alebo bude vystavený neúmyselnému napnutiu brušného pásu.
- 10.5. Zadné zaistenie. Služi iba na zaistenie! Nepoužíva sa na polohovanie pri práci alebo zavesenie.
- 10.6. Príklady výrobkov, ktoré sú kompatibilné so zadným zaistením. Dbajte na to, aby ste dodržali pokyny pre všetky komponenty, ktoré sa používajú s týmto výrobkom. V prípade potreby sa uistite, že ostatné komponenty spĺňajú príslušné harmonizované normy podľa nariadenia (EÚ) 2016/425, napr. závesné laná musia byť v súlade s normou EN 354, zatiaľ čo konektory s normou EN 362.

## 11. Nesprávne upevnenie

- 11.1. Neúplný zoznam nesprávnych spôsobov upevnenia.

## 12. Upevnenie komponentov okrem OOP

- 12.1. Sedací postroj a brušný pás sú schválené pre maximálnu hmotnosť 150 kg (vrátane používateľa, nástrojov a výbavy). Nástroje a výbava nesmú presiahnuť hmotnosť 30 kg.
- 12.2. Konzola výstroja. Nejde o OOP. Nepoužíva sa v rámci polohovania pri práci, zavesenia alebo zaistenia. Maximálne zaťaženie 12 kg na upevňovací bod.
- 12.2.1. Príklady výrobkov, ktoré sú kompatibilné s konzolami výstroja. Navštívte túto adresu: [dmmwales.com/kinisi-compatible](http://dmmwales.com/kinisi-compatible)
- 12.3. 10 mm otvory. Nejde o OOP. Nepoužívajú sa v rámci polohovania pri práci, zavesenia alebo zaistenia. Maximálne zaťaženie 5 kg na upevňovací bod.
- 12.3.1. Príklady výrobkov, ktoré sú kompatibilné s 10 mm otvormi. Navštívte túto adresu: [dmmwales.com/kinisi-compatible](http://dmmwales.com/kinisi-compatible)
- 12.4. 5 mm otvory. Nejde o OOP. Nepoužívajú

sa v rámci polohovania pri práci, zavesenia alebo zaistenia.

Maximálne zaťaženie 5 kg na upevňovací bod.

**12.4.1.** Príklady výrobkov, ktoré sú kompatibilné s 5 mm otvormi.

Navštívte túto adresu: [dmmwales.com/kinisi-compatible](http://dmmwales.com/kinisi-compatible)

**12.5.** Upevnenia hornej zostavy okrem OOP. Nejde o OOP. Nepoužívajú sa v rámci polohovania pri práci, zavesenia alebo zaistenia.

Maximálne zaťaženie 10 kg na upevňovací bod.

**12.6.** Očko na závesnú sedačku. Nejde o OOP.

Nepoužíva sa v rámci polohovania pri práci, zavesenia alebo zaistenia.

Maximálne zaťaženie 75 kg na jednu stranu (75+75 = 150 kg).

**12.6.1.** Kompatibilný výrobok. Navštívte túto adresu: [dmmwales.com/kinisi-compatible](http://dmmwales.com/kinisi-compatible)

**12.7.** Zadné upevnenie. Služí iba na zaistenie.

Nepoužíva sa na polohovanie pri práci alebo zavesenie. Vhodné ako iný komponent než OOP pre nástroje.

Maximálne zaťaženie 10 kg. Ak sa používa s nástrojom, používajte ho so závesným lanom na rozptýlenie energie, aby ste obmedzili maximálnu silu pod 4 kN.

## 13. Používanie a usmernenie

**13.1.** Prevádzkové podmienky

Zabráňte kontaktu so žieravými kyselinami, zásadami, kvapalinami, parami, plynmi, drsnými a/alebo ostrými hranami, vodou alebo vlhkosťou. Pri používaní zariadenia v blízkosti pohyblivých strojov a elektrických rizík postupujte opatrne. Tento výrobok je určený na používanie v bežných klimatických podmienkach (od -30 °C do 50 °C). Vlhko a ľad môže znížiť pevnosť tohto výrobku. V prípade akýchkoľvek pochybností kontaktujte spoločnosť DMM.

**13.2.** Podmienky skladovania a prepravy

Po každom potrebnom čistení a usušení uskladnite stroj na chladnom, suchom a tmavom mieste v chemicky neutrálnom prostredí mimo dosahu nadmerného tepla alebo zdrojov tepla, vysokej vlhkosti, ostrých hrán, žieravín alebo iných možných zdrojov príčin poškodenia. Neskladujte vo vlhkom prostredí.

**13.3.** Čistenie a dezinfekcia

Po každom použití v morském prostredí výrobok vyčistíte. Umývajte 15 minút v 30 °C čistej vode z vodovodu tekutým mydlom (bez obsahu halogénov) s pH od 5,5 do 8,5. Opláchnite v čistej vode a nechajte prirodzene vysušiť v teplej vetranej miestnosti mimo dosahu priameho tepla. Nikdy nesušte v elektrickej sušičke alebo v blízkosti radiátorov. V záujme účinného vyčistenia alebo dezinfekcie môže byť potrebné postup zopakovať.

**13.4.** Mazanie

Mazanie nastavovacieho mechanizmu lana, brušnej spony a spŕn na nohy treba vykonať po vyčistení a usušení komponentov. Mechanizmus

mažte vhodným mazacím olejom. Olej nanášajte šetrne a nadbytočné množstvo utrite čistou handričkou. Postarajte sa o to, aby sa žiaden olej nedostal na lano alebo popruh, a nenanášajte olej v blízkosti miesta, ktorého sa pri používaní môže lano alebo popruh dotýkať.

**13.5.** Údržba a starostlivosť

Používateľ nesmie tento výrobok označovať, upravovať ani opravovať, pokiaľ to neschváli spoločnosť DMM, s výnimkou úprav znázornených v časti Úprava – Varovanie (časť 18) a ďalej. V prípade akýchkoľvek pochybností kontaktujte spoločnosť DMM. Ďalšie informácie nájdete v časti Úprava – Varovanie (časť 18).

**13.6.** Kontrola a dôkladná prehliadka  
Pred uvedením do prevádzky, pred každým použitím a po každom použití odporúčame vykonať kontrolu kompetentnou osobou. Zároveň odporúčame dôkladnú prehliadku kompetentnou osobou minimálne raz za 6 mesiacov (môže to byť výrobca).

Pred použitím sa uistite, že je každá časť pripojená k stroju skontrolovaná. Počas používania pravidelne kontrolujte upínacie a nastavovacie prvky. Dysfunkčný mechanizmus môže opraviť čistenie a dezinfekcia (časť 13.3), prípadne mazanie (časť 13.4). Uistite sa, že sú všetky skrutky prítomné a zaistené.

Uistite sa, že výrobok nevykazuje známky korózie kovových častí, stopy po odere, známky zárezov alebo nárazu, deformácie, praskliny alebo ostré hrany. Skontrolujte čitateľnosť označení výrobku a vykonajte dôkladnú kontrolu všetkých povrchov/častí z vnútornej aj vonkajšej strany.

Skontrolujte stav všetkých spojovacích švov, lán a popruhov (najmä na miestach, kde prechádzajú kovovými časťami). Skontrolujte, či sú popruhovú záťažku na koncoch popruhov.

**13.7.** Karanténa

Výrobok musí byť zjavným a jednoznačným spôsobom označený a umiestnený do karantény, aby sa nemohol náhodne použiť, keď: Nie je v súlade s prevádzkovými podmienkami (časť 13.1) alebo podmienkami skladovania a prepravy (časť 13.2).

Je označený, upravený alebo opravený v rozpore s časťou Údržba a starostlivosť (časť 13.5). Neprešiel kontrolou a dôkladnou prehliadkou (časť 13.6).

Výrobok sa môže opätovne uviesť do prevádzky len na základe dôkladnej kontroly a písomného vyhlásenia o schválení kompetentnou osobou. Ak máte pochybnosti o stave stroja, obráťte sa na spoločnosť DMM. Výrobok znova nepoužívajte, kým vám spoločnosť DMM písomne neodpovie, že ho možno znova používať.

**13.8.** Životnosť a starnutie

Výrobok sa musí vyradiť, keď: Je starší ako 10 rokov od dátumu výroby a je vyrobený z plastu alebo textilu.

Bol vystavený veľkej záťaži alebo silám zabraňujúcim pádu.

Neprešiel dôkladnou prehliadkou po karanténe (časť 13.7).

Nepoznáte celú históriu jeho používania.







Zastaráva v dôsledku zmien legislatívy, noriem, techník alebo nekompatibility s iným zariadením.

## 14. Označenia

**14.1.** Pozrite si tabuľku 14.3.

**14.2.** Vnútorňa strana brušného pásu.

**14.3.** Označenia stroja.

Ref.	Označenie	Informácie
A		Výrobca – DMM International Ltd, Y Glyn, Llanberis, Gwynedd, Wales, UK, LL55 4EL
B	YRDAYXXXX#	Rok/dátum výroby a individuálne sériové číslo
C	RXXX/HCXXX	Kód časti
D		Prípomienka, že by si mal koncový používateľ s porozumením prečítať tieto pokyny a návody dodané s ostatnými OOP, ktoré sa môžu používať v spojení s touto položkou
E	 0598	Značka CE a číslo notifikovaného orgánu
F	 0120	Značka UKCA a číslo notifikovaného orgánu
G	XX kN	MBS
H	S/M/L	Veľkosť stroja
I	Pás: XX – XX cm	Rozsah veľkostí pásu v cm
J	Nohy: XX – XX cm	Rozsah veľkostí nôh v cm
K	Max. zaťaženie: 150 kg	Maximálne menovité zaťaženie (vrátane používateľa, nástrojov a výbavy)
L	EN 813:2008, EN 358:2018	Normy, ktoré výrobok spĺňa
M		Nákresy označujúce spôsob používania spŕn
N	Kinisi Max	Názov výrobku
O	XXXXXX	Číslo šarže
P		Kód plastovej živice
Q		Pečiatka s dátumom

## 15. Záznam o kontrole a prehliadke

**15.1.** Záznam o kontrole komponentov a dôkladnej prehliadke. Pred použitím je používateľ povinný vyplniť nasledujúce informácie.

Výrobca	DMM International Ltd
Názov výrobku	
Miesto zakúpenia	
Sériové číslo	
Meno používateľa	

Dátum zakúpenia	
Dátum prvého použitia	
Osobná položka	
Poznámky	

**15.2.** Referencia písomného záznamu o kontrole komponentov a dôkladnej prehliadke. Pozri tabuľku 15.3.

**P** – kontrola pred použitím

**W** – týždenná kontrola

**T** – dôkladná prehliadka

**E** – mimoriadne okolnosti

**Poznámka:** Dôkladné preskúšanie musí vykonávať kompetentná osoba.

**15.3.** Písomný záznam o kontrole komponentov a dôkladnej prehliadke.

Dátum	Typ kontroly (P, W, T alebo E)	Zistenia a kroky (chýby, opravy atď.)	Príjatie, oprava alebo vyradiť	Dátum ďalšej kontroly	Meno a podpis kompetentnej osoby
-------	--------------------------------	---------------------------------------	--------------------------------	-----------------------	----------------------------------

## 16. Skúška typu

**16.1.** Orgán v Spojenom kráľovstve, ktorý je určený na vykonávanie typových skúšok a skúšok výrobného procesu: Č. 0120: S.G.S. (UK) Ltd., Rossmore Industrial Estate, Inward Way, Ellesmere Port, CH65 3EN, Spojené kráľovstvo. Notifikovaný orgán EÚ na typové skúšky a výrobný proces: Č. 0598: SGS Fimko Ltd, Takomotie 8, FI-00380, Helsinki, Fínsko.

**16.2.** CE/EÚ vyhlásenie o zhode: [dmmwales.com/EU-DoC](http://dmmwales.com/EU-DoC)

## 17. Záruka

**17.1.** Spoločnosť DMM ručí za tento výrobok 3 roky pre prípad chyby materiálu alebo výrobných chýb. Záruka na tento výrobok nepokrýva bežné opotrebenie používaním, nesprávne skladovanie, nedostatočnú údržbu, náhodné poškodenie, zanedbanie, akékoľvek úpravy alebo zmeny, koróziu ani akékoľvek používanie, na ktoré výrobok nebol určený.

## 18. Úprava – Varovanie

**18.1.** Spojovacie popruhy a mnohé ďalšie časti výrobku Kinisi MAX možno upravovať alebo vymieňať na základe preferencie používateľa, pravidelných intervalov výmeny alebo nevyhovujúceho výsledku prehliadky.

**18.2.** Nasledujúce pokyny a piktogramy znázorňujú iba úpravy schválené spoločnosťou DMM, ako aj niektoré bežne sa vyskytujúce nesprávne úpravy. Nie je možné uviesť všetky. Výbavu žiadnym spôsobom neupravujte ani nerozširujte bez predchádzajúceho písomného súhlasu spoločnosti DMM.

**18.3.** Spoločnosť DMM neprijíma žiadnu zodpovednosť za poškodenie, zranenie ani smrť spôsobenú nesprávnou montážou alebo úpravou.

V prípade pochybností kontaktujte spoločnosť DMM. Každá osoba upravujúca túto výbavu nesie všetky riziká a plnú zodpovednosť za všetky poškodenia alebo zranenia, ktoré môžu vzniknúť pri jej nesprávnej montáži alebo úprave. Výrobok musia upravovať iba kompetentní odborníci.

**18.4. DÔLEŽITÉ:** Pred úpravou si s porozumením prečítajte tieto informácie.

## 19. Vymeňte elastickú slučku

**19.1.** Elastickú slučku je možné umiestniť na obe strany brušnej spony v snahe postarať sa o prebytočné popruhy. Elastická slučka okolo nohy a stúpacia elastická slučka sú našité, aby sa nedali vymeniť.

## 20. Náhradné výstuže

**20.1.** Existujú tri výstuže, ktoré je možné vymeniť: brušná výstuž, výstuž na ľavú nohu a výstuž na pravú nohu. Sú k dispozícii v troch veľkostiach: zranenia (bledosivé), stredné (tmavosivé) a veľké (čierné). Veľkosť nájdete na nášivke.

**20.2.** Brušná výstuž.

**20.3.** Výstuž na ľavú nohu.

**20.4.** Výstuž na pravú nohu.

## 21. Prebytočné popruhy

**21.1.** Skôr než budete pokračovať, prečítajte si časť 18 – Úprava – Varovanie. Nasledujúce úpravy môžu spôsobiť poškodenie, zranenie alebo smrť.

**21.2.** Je možné natrvalo skrátiť prebytočné popruhy. Je to možné na týchto častiach: brušný popruh (nevymeniteľný), stúpací popruh a popruh na nohy. Ak odrežete prebytočné popruhy, skrátime rozsah nastavenia, v dôsledku čoho sa z postroja stane osobná položka.

**21.3.** Nástroje

**21.4.** Podľa pokynov v časti Prispôsobenie (časť 6) nastavte postroj na maximálnu požadovanú veľkosť. Zohľadnite pritom objemné oblečenie a ponechajte priestor na dodatočnú úpravu.

**21.5.** Odstráňte popruhovú zarážku.

**21.6.** Označte si krajčírskou kriedou vzdialenosť minimálne 4 cm od spony vrátane stredovej čiary, ktorá uľahčí polohovanie. Toto je navrhované umiestnenie popruhovej zarážky. Označte si krajčírskou kriedou vzdialenosť minimálne 2,5 cm od navrhovaného umiestnenia popruhovej zarážky. Toto je navrhovaná čiara rezu.

Čiara rezu sa musí nachádzať na strane spony aktuálneho otvoru popruhovej zarážky! Ak tomu tak nie je, prerušte prácu a znova pripojte popruhovú zarážku cez aktuálny otvor popruhovej zarážky.

**21.7.** Skôr než budete pokračovať, postupujte podľa pokynov v časti Prispôsobenie (časť 6)! Ak po správnom prispôsobení postroja navrhované umiestnenie popruhovej zarážky nie je v súlade s pokynmi v časti 21.10, prerušte prácu a znova pripojte popruhovú zarážku cez aktuálny otvor

popruhovej zarážky.

**21.8.** Nastavte popruhy, aby ste sa uistili, že nahrievacím nožom nepoškodíte žiadnu inú časť postroja.

**21.9.** Nahrievacím nožom prerežte popruhy podľa čiary rezu. Nahrievací nôž predstavuje jedinú povolenú metódu rezania. Bezpečnostnou požiadavkou sú tepelne utesnené konce popruhov. Ak majú popruhy rozstrapkané alebo neutesené vlákna, opatrne ich znovu zahrejte, aby sa opätovne utesnili.

**21.10.** Pomocou krížového skrutkovača priskrutkujte popruhovú zarážku na 4 cm značku na strednej čiare popruhu.

**21.11.** Skontrolujte, či je popruhovú zarážku prítomná a spĺňa limity nastavenia. Neumiestňujte popruhovú zarážku inde ako do nastavovacieho konca popruhov.

**21.12.** Uistite sa, že hlava skrutky je zároveň s popruhovú zarážkou a nevyčnieva z nej.

**21.13.** Upravte označenie tak, že vyškrtnete rozmery nezmazateľnou fixkou.

**21.14.** V zázname o kontrole a prehľadke (časť 15.1) uveďte, že postroj predstavuje iba osobnú položku.

## 22. Vymeňte gumu okolo nohy

**22.1.** Skôr než budete pokračovať, prečítajte si časť 18 – Úprava – Varovanie. Nasledujúce úpravy môžu spôsobiť poškodenie, zranenie alebo smrť.

**22.2.** Odstráňte gumu okolo nohy tak, že ju odrežete a vyvlečiete z plastovej spony a potom zo slučky na nohy. Najskôr odstráňte iba gumu na nohy na jednej strane. Potom použite zostávajúcu prevlečenú gumu na nohy ako referenciu pre konkrétnu metódu prevlečenia.

**22.3.** Prevlečte gumy okolo nôh do slučky na nohy.

**22.4.** Prevlečte gumy okolo nôh do plastovej spony.

## 23. Vymeňte zadnú gumu

**23.1.** Skôr než budete pokračovať, prečítajte si časť 18 – Úprava – Varovanie. Nasledujúce úpravy môžu spôsobiť poškodenie, zranenie alebo smrť.

**23.2.** Malé postroje používajú 2 gumy. Veľké a stredné postroje používajú 4 gumy.

**23.3.** Odstráňte zadnú gumu tak, že ju vyvlečiete z brušného pásu a potom zo slučky na nohy. Najskôr odstráňte iba zadnú gumu na jednej strane. Potom použite zostávajúcu prevlečenú zadnú gumu ako referenciu pre konkrétnu metódu prevlečenia.

**23.4.** Prevlečte zadnú gumu do slučky na nohy

**23.5.** Prevlečte gumy do brušného pásu.

**23.6.** Veľké a stredné postroje.

**23.6.1.** Vonkajšia strana.

**23.6.2.** Vnútoraná strana.

**23.7.** Malé postroje.

**23.7.1.** Vonkajšia strana.

**23.7.2.** Vnútoraná strana.

## 24. Vymeňte slučku na nohy

**24.1.** Skôr než budete pokračovať, prečítajte si časť 18 – Úprava – Varovanie. Nasledujúce úpravy môžu spôsobiť poškodenie, zranenie alebo smrť.

**24.2.** Odstráňte slučku na nohy tak, že vyvlečiete zadnú gumu, odstránite popruhovú zarážku a vyvlečiete popruhy. Najskôr odstráňte iba popruh na nohy na jednej strane. Potom použite zostávajúci prevlečený popruh na nohy ako referenciu pre konkrétnu metódu prevlečenia.

**24.3.** Prevlečte popruh novej slučky na nohy cez karabínu v tvare D a sponu na nohy. Uistite sa, že sa používa správna strana slučky na nohy a že karabína v tvare D a spona na nohy sú správne prevlečené.

**24.4.** Popruh na pravú nohu (vnútoraná strana slučky na nohy).

**24.5.** Popruh na ľavú nohu (vnútoraná strana slučky na nohy).

**24.6.** Prevlečte zadnú gumu do brušného pásu – pozri časť Vymeňte zadnú gumu (časť 23).

**24.7.** Pripojte popruhovú zarážku – pozri časť Prebytočné popruhy (časť 21).

## 25. Vymeňte stúpací popruh

**25.1.** Skôr než budete pokračovať, prečítajte si časť 18 – Úprava – Varovanie. Nasledujúce úpravy môžu spôsobiť poškodenie, zranenie alebo smrť.

**25.2.** Varovanie! Použite momentový kľúč.

**25.3.** Odstráňte stúpací popruh tak, že odstránite popruhovú zarážku, vyvlečiete stúpaciu sponu a karabínu v tvare D a povolíte os ležiaceho krúžka.

Na začiatok odstráňte iba stúpací popruh na jednej strane. Potom použite zostávajúci prevlečený stúpací popruh ako referenciu pre konkrétnu metódu prevlečenia.

**25.4.** Uistite sa, že obrátený koniec popruhu smeruje von, a pripojte popruh k ležiacemu krúžku tak, že prevlečiete os ležiaceho krúžka cez našité očko v popruhu. Uistite sa, že na väčšej skrutke je prítomný O-krúžok. Os zaistíte pomocou oboch poistných skrutiek.

**25.5.** Prevlečte popruh cez karabínu v tvare D a potom cez drážku v páse a správne prevlečte stúpaciu sponu, skôr než prestrčíte koniec späť cez drážku v páse.

**25.6.1.** Prevlečenie pravého stúpacieho popruhu.

**25.6.2.** Prevlečenie ľavého stúpacieho popruhu.

**25.7.** Pripojte popruhovú zarážku. Informácie o používaní popruhovych zarážok nájdete v časti Prebytočné popruhy (časť 21).

## 26. Spojovacie popruhy

**26.1.** Tu sú možnosti spojovacích popruhov s rôznymi zakončeniami a dĺžkami.

## 27. Kovové časti spojovacích popruhov

**27.1.** Skôr než budete pokračovať, prečítajte si časť 18 – Úprava – Varovanie. Nasledujúce úpravy môžu spôsobiť poškodenie, zranenie alebo smrť.

**27.2.** Varovanie! Poistné matice s nylonovou vložkou sa musia po odstránení vymeniť za nové.

**27.3.** Varovanie! Použite momentový kľúč.

**27.4.** Pripojenie nastavovacieho mechanizmu lana – R260.

**27.5.** Pripojenie lanovej kosti – R250-20.

**27.6.** Pripojenie blokovača uzlov – R250-40.

**27.7.** Kompatibilita kovových častí spojovacích popruhov.

## 28. Uzly

**28.1.** Skôr než budete pokračovať, prečítajte si časť 18 – Úprava – Varovanie. Nasledujúce úpravy môžu spôsobiť poškodenie, zranenie alebo smrť.

**28.2.** Informácie o kompatibilitě kovových častí spojovacích popruhov nájdete v časti Kovové časti spojovacích popruhov (časť 27).

**28.3.** Ako uviazať jednoduchý zarážkový uzol.

**28.4.** Ako uviazať dvojité zarážkový uzol.

**28.5.** Ako uviazať druhý dvojité zarážkový uzol.



**UK  
CA 0120**

DMM International Ltd.  
Y Glyn  
Llanberis  
LL55 4EL  
United Kingdom

**CE 0598**

DMM Europe B.V.  
Keizersgracht 482  
1017 EG  
Amsterdam  
Netherlands

Tel: +44 (0) 1286 872 222  
Email: [post@dmmwales.com](mailto:post@dmmwales.com)  
Web: [www.dmmwales.com](http://www.dmmwales.com)